

แบบฟอร์มการขอเผยแพร่ข้อมูลผ่านเว็บไซต์ของหน่วยงานในราชการโรงพยาบาลศรีนคร  
สำนักงานปลัดกระทรวงสาธารณสุข  
ตามประกาศจังหวัดสุโขทัย  
เรื่อง แนวทางการเผยแพร่ข้อมูลต่อสาธารณะผ่านเว็บไซต์ของหน่วยงาน พ.ศ.๒๕๖๑  
สำหรับหน่วยงานในราชการ โรงพยาบาลศรีนคร

แบบฟอร์มการขอเผยแพร่ข้อมูลผ่านเว็บไซต์ของหน่วยงานโรงพยาบาลศรีนคร

ชื่อหน่วยงาน : ศูนย์ปฏิบัติการต่อต้านการทุจริต โรงพยาบาลศรีนคร

วัน/เดือน/ปี : ๕ มกราคม ๒๕๖๔

หัวข้อ : ขอร่างประกาศและร่างเอกสารประกวดราคาจ้างก่อสร้างอาคารพัสดุ โรงพยาบาลศรีนคร  
และเผยแพร่ในเว็บไซต์

รายละเอียดข้อมูล (โดยสรุป)

- ขอบรรณร่างและร่างเอกสารประกวดราคาจ้างก่อสร้างอาคารพัสดุ โรงพยาบาลศรีนคร และเผยแพร่ในเว็บไซต์

Link ภายนอก : ไม่มี

หมายเหตุ:.....  
.....  
.....

ผู้รับผิดชอบให้ข้อมูล

ผู้อนุมัติรับรอง

กัทก ษิฉฉฉฉ

นางสาวกิ่งดาว น้อยทิม

ตำแหน่ง

นักวิชาการพัสดุ

วันที่ ๕ กุมภาพันธ์ ๒๕๖๔

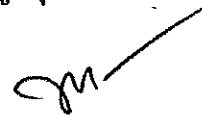

นายพงศธร เหลือหลาย

ตำแหน่ง ผู้อำนวยการโรงพยาบาล

วันที่ ๕ กุมภาพันธ์ ๒๕๖๔

ผู้รับผิดชอบการนำข้อมูลขึ้นเผยแพร่

กัทก ษิฉฉฉฉ

นางสาวกิ่งดาว น้อยทิม

นักวิชาการพัสดุ

วันที่ ๕ เดือน กุมภาพันธ์ พ.ศ.๒๕๖๔



ร่าง

ประกาศจังหวัดสุโขทัย  
เรื่อง ประกวดราคาจ้างก่อสร้างอาคารพัสดุ  
เป็นอาคาร คสล. ๒ ชั้น พื้นที่ใช้สอยประมาณ ๕๗๖ ตารางเมตร  
ด้วยวิธีประกวดราคาอิเล็กทรอนิกส์ (e-bidding)

จังหวัดสุโขทัย โดย โรงพยาบาลศรีนคร มีความประสงค์จะประกวดราคาจ้างก่อสร้างอาคารพัสดุ เป็นอาคาร คสล. ๒ ชั้น พื้นที่ใช้สอยประมาณ ๕๗๖ ตารางเมตร โรงพยาบาลศรีนคร ตำบลศรีนคร อำเภอศรีนคร จังหวัดสุโขทัย จำนวน ๑ หลัง ตามแบบเลขที่ ๑๐๑๐๙ ด้วยวิธีประกวดราคาอิเล็กทรอนิกส์ (e-bidding) ราคากลางของงานก่อสร้างในการประกวดราคาครั้งนี้เป็นเงินทั้งสิ้น ๗,๔๖๑,๖๔๖.๑๐บาท(เจ็ดล้าน-สี่แสนหกหมื่นหนึ่งพันหกร้อยสี่สิบหกบาทสิบสตางค์) ซึ่งเป็นราคารูานราคชนิดไม่ตอกเสาเข็ม

ผู้ยื่นข้อเสนอจะต้องมีคุณสมบัติ ดังต่อไปนี้

๑. มีความสามารถตามกฎหมาย  
๒. ไม่เป็นบุคคลล้มละลาย  
๓. ไม่อยู่ระหว่างเลิกกิจการ  
๔. ไม่เป็นบุคคลซึ่งอยู่ระหว่างถูกระงับการยื่นข้อเสนอหรือทำสัญญา กับหน่วยงานของรัฐไว้ชั่วคราวเนื่องจากเป็นผู้ที่ไม่ผ่านเกณฑ์การประเมินผลการปฏิบัติงานของผู้ประกอบการตามระเบียบที่ รัฐมนตรีว่าการกระทรวงการคลังกำหนดตามที่ ประกาศเผยแพร่ในระบบเครือข่ายสารสนเทศของ กรมบัญชีกลาง

๕. ไม่เป็นบุคคลซึ่งถูกระบุชื่อไว้ในบัญชีรายชื่อผู้ทำงานและได้แจ้งเวียนชื่อให้เป็นผู้ทำงาน ของหน่วยงานของรัฐในระบบเครือข่ายสารสนเทศของกรมบัญชีกลาง ซึ่งรวมถึงนิติบุคคลที่ผู้ทำงานเป็นหุ้นส่วน ผู้จัดการ กรรมการผู้จัดการ ผู้บริหาร ผู้มีอำนาจในการดำเนินงานในกิจการของนิติบุคคลนั้นด้วย

๖. มีคุณสมบัติและไม่มีลักษณะต้องห้ามตามที่คณะกรรมการนโยบายการจัดซื้อจัดจ้างและ การบริหารพัสดุภาครัฐกำหนดในราชกิจจานุเบกษา

๗. เป็นนิติบุคคลผู้มีอาชีพรับจ้างงานที่ประกวดราคาอิเล็กทรอนิกส์ดังกล่าว

๘. ไม่เป็นผู้มีผลประโยชน์ร่วมกันกับผู้ยื่นข้อเสนอรายอื่นที่เข้ายื่นข้อเสนอให้แก่ จังหวัดสุโขทัย ณ วันประกาศประกวดราคาอิเล็กทรอนิกส์ หรือไม่เป็นผู้กระทำการอันเป็นการขัดขวางการ แข่งขันราคาอย่างเป็นธรรม ในการประกวดราคาอิเล็กทรอนิกส์ครั้งนี้

๙. ไม่เป็นผู้ได้รับเอกสิทธิ์หรือความคุ้มกัน ซึ่งอาจปฏิเสธไม่ยอมขึ้นศาลไทย เว้นแต่รัฐบาล ของผู้ยื่นข้อเสนอได้มีคำสั่งให้สละเอกสิทธิ์และความคุ้มกันเช่นนั้น

๑๐. เป็นผู้ประกอบการที่ขึ้นทะเบียนงานก่อสร้างสาขา.....ไม่น้อยกว่าชั้น..... ประเภท.....ไว้กับกรมบัญชีกลาง (กรณีคณะกรรมการราคากลางได้ประกาศกำหนดให้งานก่อสร้างสาขานั้น ต้องขึ้นทะเบียนผู้ประกอบการไว้กับกรมบัญชีกลาง)

๒/๑๑.เป็นผู้...

๑๑. ผู้ยื่นข้อเสนอต้องมีผลงานก่อสร้างประเภทเดียวกันกับงานที่ประกวดราคาจ้างก่อสร้าง  
ในวงเงินไม่น้อยกว่า ๔,๐๒๐,๗๐๐.๐๐ บาท (สี่ล้านสองหมื่นเจ็ดร้อยบาทถ้วน) และเป็นผลงานที่เป็นคู่สัญญา  
โดยตรงกับหน่วยงานของรัฐ

๑๒. ผู้ยื่นข้อเสนอที่ยื่นข้อเสนอในรูปแบบของ "กิจการร่วมค้า" ต้องมีคุณสมบัติ ดังนี้  
กรณีที่ข้อตกลงฯ กำหนดให้ผู้เข้าร่วมค้ารายใดรายหนึ่งเป็นผู้เข้าร่วมค้าหลัก ข้อตกลงฯ  
จะต้องมีการกำหนดสัดส่วนหน้าที่ และความรับผิดชอบในปริมาณงาน สิ่งของ หรือมูลค่าตามสัญญาของ  
ผู้เข้าร่วมค้าหลักมากกว่าผู้เข้าร่วมค้ารายอื่นทุกราย

กรณีที่ข้อตกลงฯ กำหนดให้ผู้เข้าร่วมค้ารายใดรายหนึ่งเป็นผู้เข้าร่วมค้าหลัก กิจการร่วม  
ค้านั้นต้องใช้ผลงานของผู้เข้าร่วมค้าหลักรายเดียวเป็นผลงานของกิจการร่วมค้าที่ยื่นข้อเสนอ

กรณีที่ข้อตกลงฯ กำหนดให้ผู้เข้าร่วมค้ารายใดรายหนึ่งเป็นผู้เข้าร่วมค้าหลัก ผู้เข้าร่วม  
ค้าหลักจะต้องเป็นผู้ประกอบการที่ขึ้นทะเบียนไว้กับกรมบัญชีกลาง ในส่วนของผู้เข้าร่วมค้าที่ไม่ใช่ผู้เข้าร่วมค้า  
หลักจะเป็นผู้ประกอบการที่ขึ้นทะเบียนในสาขางานก่อสร้างไว้กับกรมบัญชีกลางหรือไม่ก็ได้

สำหรับข้อตกลงฯ ที่ไม่ได้กำหนดให้ผู้เข้าร่วมค้ารายใดเป็นผู้เข้าร่วมค้าหลัก ผู้เข้าร่วมค้า  
ทุกรายจะต้องมีคุณสมบัติครบถ้วนตามเงื่อนไขที่กำหนดไว้ในเอกสารเชิญชวน

๑๓. ผู้ยื่นข้อเสนอต้องลงทะเบียนในระบบจัดซื้อจัดจ้างภาครัฐด้วยอิเล็กทรอนิกส์ (Electronic  
Government Procurement : e - GP) ของกรมบัญชีกลาง

ผู้ยื่นข้อเสนอต้องยื่นข้อเสนอและเสนอราคาทางระบบจัดซื้อจัดจ้างภาครัฐด้วยอิเล็กทรอนิกส์  
ในวันที่ ..... ระหว่างเวลา ..... น. ถึง ..... น.

ผู้สนใจสามารถขอรับเอกสารประกวดราคาอิเล็กทรอนิกส์ โดยดาวน์โหลดเอกสารผ่านทาง  
ระบบจัดซื้อจัดจ้างภาครัฐด้วยอิเล็กทรอนิกส์ตั้งแต่วันที่ประกาศจนถึงก่อนวันเสนอราคา

ผู้สนใจสามารถดูรายละเอียดได้ที่เว็บไซต์ [www.snkhosp.go.th](http://www.snkhosp.go.th) หรือ [www.gprocurement.go.th](http://www.gprocurement.go.th)  
หรือสอบถามทางโทรศัพท์หมายเลข ๐ ๕๕๖๕ ๒๗๒๕-๖ ต่อ ๑๐๐ ในวันและเวลาราชการ

ผู้สนใจต้องการทราบรายละเอียดเพิ่มเติมเกี่ยวกับรายละเอียดและขอบเขตของงาน  
โปรดสอบถามมายังจังหวัดสุโขทัย ผ่านทางอีเมล [kingdao@snkhosp.go.th](mailto:kingdao@snkhosp.go.th) หรือช่องทางตามที่กรมบัญชีกลาง  
กำหนดภายในวันที่ ..... โดยจังหวัดสุโขทัย จะชี้แจงรายละเอียดดังกล่าวผ่านทาง  
เว็บไซต์ [www.snkhosp.go.th](http://www.snkhosp.go.th) และ [www.gprocurement.go.th](http://www.gprocurement.go.th)  
ในวันที่ .....

ประกาศ ณ วันที่ ๕ กุมภาพันธ์ พ.ศ. ๒๕๖๔



(นายปองพล วรปานิ)

นายแพทย์สาธารณสุขจังหวัด ปฏิบัติราชการแทน

ผู้ว่าราชการจังหวัดสุโขทัย

หมายเหตุ ผู้ประกอบการสามารถจัดเตรียมเอกสารประกอบการเสนอราคา (เอกสารส่วนที่ ๑ และเอกสารส่วน  
ที่ ๒) ในระบบ e-GP ได้ตั้งแต่วันที่ขอรับเอกสารจนถึงวันเสนอราคา

ร่าง

เอกสารประกวดราคาจ้างก่อสร้างด้วยการประกวดราคาอิเล็กทรอนิกส์ (e-bidding)

เลขที่ .....๒๒/๒๕๖๔

การจ้างก่อสร้างอาคารพัสดุ

เป็นอาคาร คสล. ๒ ชั้น พื้นที่ใช้สอยประมาณ ๕๗๖ ตารางเมตร

ตามประกาศจังหวัดสุโขทัย

ลงวันที่                      กุมภาพันธ์ ๒๕๖๔

จังหวัดสุโขทัย ซึ่งต่อไปนี้เรียกว่า "จังหวัด" มีความประสงค์จะประกวดราคาจ้างก่อสร้างอาคารพัสดุ เป็นอาคาร คสล. ๒ ชั้น พื้นที่ใช้สอยประมาณ ๕๗๖ ตารางเมตร โรงพยาบาลศรีนคร ตำบลศรีนคร อำเภอศรีนคร จังหวัดสุโขทัย จำนวน ๑ หลัง ตามแบบเลขที่ ๑๐๑๐๙ ณ โรงพยาบาลศรีนคร ตำบลศรีนคร อำเภอศรีนคร จังหวัดสุโขทัย ด้วยวิธีประกวดราคาอิเล็กทรอนิกส์ (e-bidding) โดยมีข้อแนะนำและข้อกำหนดดังต่อไปนี้

๑. เอกสารแนบท้ายเอกสารประกวดราคาอิเล็กทรอนิกส์

๑.๑ แบบรูปและรายการละเอียด

๑.๒ แบบใบเสนอราคาที่กำหนดไว้ในระบบจัดซื้อจัดจ้างภาครัฐด้วยอิเล็กทรอนิกส์

๑.๓ สัญญาจ้างก่อสร้าง

๑.๔ แบบหนังสือค้ำประกัน

(๑) หลักประกันการเสนอราคา

(๒) หลักประกันสัญญา

๑.๕ สูตรการปรับราคา

๑.๖ บทนิยาม

(๑) ผู้ที่มีผลประโยชน์ร่วมกัน

(๒) การขัดขวางการแข่งขันอย่างเป็นธรรม

๑.๗ แบบบัญชีเอกสารที่กำหนดไว้ในระบบจัดซื้อจัดจ้างภาครัฐด้วยอิเล็กทรอนิกส์

(๑) บัญชีเอกสารส่วนที่ ๑

(๒) บัญชีเอกสารส่วนที่ ๒

....."ก".....

๒. คุณสมบัติของผู้ยื่นข้อเสนอ

๒.๑ มีความสามารถตามกฎหมาย

๒.๒ ไม่เป็นบุคคลล้มละลาย

๒.๓ ไม่อยู่ระหว่างเลิกกิจการ

๒.๔ ไม่เป็นบุคคลซึ่งอยู่ระหว่างถูกระงับการยื่นข้อเสนอหรือทำสัญญากับหน่วยงานของรัฐไว้ชั่วคราว เนื่องจากเป็นผู้ที่ไม่ผ่านเกณฑ์การประเมินผลการปฏิบัติงานของผู้ประกอบการตามระเบียบที่รัฐมนตรีว่าการกระทรวงการคลังกำหนดตามที่ประกาศเผยแพร่ในระบบเครือข่ายสารสนเทศของกรมบัญชีกลาง

๒.๕ ไม่เป็นบุคคลซึ่งถูกระบุชื่อไว้ในบัญชีรายชื่อผู้ทำงานและได้แจ้งเวียนชื่อให้เป็นผู้ทำงานของหน่วยงานของรัฐในระบบเครือข่ายสารสนเทศของกรมบัญชีกลาง ซึ่งรวมถึงนิติบุคคลที่ผู้ทำงานเป็นหุ้นส่วนผู้จัดการ กรรมการผู้จัดการ ผู้บริหาร ผู้มีอำนาจในการดำเนินงานในกิจการของนิติบุคคลนั้นด้วย

๒.๖ มีคุณสมบัติและไม่มีลักษณะต้องห้ามตามที่คณะกรรมการนโยบายการจัดซื้อจัดจ้างและการบริหารพัสดุภาครัฐกำหนดในราชกิจจานุเบกษา

๒.๗ เป็นนิติบุคคลผู้มีอาชีพรับจ้างงานที่ประกวดราคาอิเล็กทรอนิกส์ดังกล่าว

๒.๘ ไม่เป็นผู้มีผลประโยชน์ร่วมกันกับผู้ยื่นข้อเสนอรายอื่นที่เข้ายื่นข้อเสนอให้แก่ จังหวัด ณ วันประกาศประกวดราคาอิเล็กทรอนิกส์ หรือไม่เป็นผู้กระทำการอันเป็นการขัดขวางการแข่งขันอย่างเป็นธรรม ในการประกวดราคาอิเล็กทรอนิกส์ครั้งนี้

๒.๙ ไม่เป็นผู้ได้รับเอกสิทธิ์หรือความคุ้มกัน ซึ่งอาจปฏิเสธไม่ยอมขึ้นศาลไทย เว้นแต่รัฐบาลของผู้ยื่นข้อเสนอได้มีคำสั่งให้สละเอกสิทธิ์และความคุ้มกันเช่นนั้น

๒.๑๐ เป็นผู้ประกอบการที่ขึ้นทะเบียนงานก่อสร้างสาขา ..... ไม่น้อยกว่าชั้น ..... ประเภท ..... ไว้กับกรมบัญชีกลาง (กรณีคณะกรรมการราคากลางได้ประกาศกำหนดให้งานก่อสร้างสาขานั้นต้องขึ้นทะเบียนผู้ประกอบการไว้กับกรมบัญชีกลาง)

๒.๑๑ ผู้ยื่นข้อเสนอต้องมีผลงานก่อสร้างประเภทเดียวกันกับงานที่ประกวดราคาจ้างก่อสร้างในวงเงินไม่น้อยกว่า ๔,๐๒๐,๗๐๐.๐๐ บาท (สี่ล้านสองหมื่นเจ็ดร้อยบาทถ้วน) และเป็นผลงานที่เป็นคู่สัญญาโดยตรงกับหน่วยงานของรัฐ

๒.๑๒ ผู้ยื่นข้อเสนอที่ยื่นข้อเสนอในรูปแบบของ "กิจการร่วมค้า" ต้องมีคุณสมบัติ ดังนี้

กรณีที่ข้อตกลงฯ กำหนดให้ผู้เข้าร่วมค้ารายใดรายหนึ่งเป็นผู้เข้าร่วมค้าหลัก ข้อตกลงฯ จะต้องมีข้อกำหนดสัดส่วนหน้าที่ และความรับผิดชอบในปริมาณงาน สิ่งของ หรือมูลค่าตามสัญญาของผู้เข้าร่วมค้าหลักมากกว่าผู้เข้าร่วมค้ารายอื่นทุกราย

กรณีที่ข้อตกลงฯ กำหนดให้ผู้เข้าร่วมค้ารายใดรายหนึ่งเป็นผู้เข้าร่วมค้าหลัก กิจการร่วมค้านั้นต้องใช้ผลงานของผู้เข้าร่วมค้าหลักรายเดียวเป็นผลงานของกิจการร่วมค้าที่ยื่นข้อเสนอ

กรณีที่ข้อตกลงฯ กำหนดให้ผู้เข้าร่วมค้ารายใดรายหนึ่งเป็นผู้เข้าร่วมค้าหลัก ผู้เข้าร่วมค้าหลักจะต้องเป็นผู้ประกอบการที่ขึ้นทะเบียนไว้กับกรมบัญชีกลาง ในส่วนของผู้เข้าร่วมค้าที่ไม่ใช่ผู้เข้าร่วมค้าหลักจะเป็นผู้ประกอบการที่ขึ้นทะเบียนในสาขางานก่อสร้างไว้กับกรมบัญชีกลางหรือไม่ก็ได้

สำหรับข้อตกลงฯ ที่ไม่ได้กำหนดให้ผู้เข้าร่วมค้ารายใดเป็นผู้เข้าร่วมค้าหลัก ผู้เข้าร่วมค้าทุกรายจะต้องมีคุณสมบัติครบถ้วนตามเงื่อนไขที่กำหนดไว้ในเอกสารเชิญชวน

๒.๑๓ ผู้ยื่นข้อเสนอต้องลงทะเบียนในระบบจัดซื้อจัดจ้างภาครัฐด้วยอิเล็กทรอนิกส์ (Electronic Government Procurement : e - GP) ของกรมบัญชีกลาง

### ๓. หลักฐานการยื่นข้อเสนอ

ผู้ยื่นข้อเสนอจะต้องเสนอเอกสารหลักฐานยื่นมาพร้อมกับการเสนอราคาทางระบบจัดซื้อจัดจ้างภาครัฐด้วยอิเล็กทรอนิกส์ โดยแยกเป็น ๒ ส่วน คือ

#### ๓.๑ ส่วนที่ ๑ อย่างน้อยต้องมีเอกสารดังต่อไปนี้

(๑) ในกรณีผู้ยื่นข้อเสนอเป็นนิติบุคคล

(ก) ห้างหุ้นส่วนสามัญหรือห้างหุ้นส่วนจำกัด ให้ยื่นสำเนาหนังสือรับรองการจดทะเบียนนิติบุคคล บัญชีรายชื่อหุ้นส่วนผู้จัดการ ผู้มีอำนาจควบคุม (ถ้ามี) พร้อมทั้งรับรองสำเนาถูกต้อง

(ข) บริษัทจำกัดหรือบริษัทมหาชนจำกัด ให้ยื่นสำเนาหนังสือรับรองการจดทะเบียนนิติบุคคล หนังสือบริคณห์สนธิ บัญชีรายชื่อกรรมการผู้จัดการ ผู้มีอำนาจควบคุม (ถ้ามี) และบัญชีผู้ถือหุ้นรายใหญ่ (ถ้ามี) พร้อมทั้งรับรองสำเนาถูกต้อง

(๒) ในกรณีผู้ยื่นข้อเสนอเป็นบุคคลธรรมดาหรือคณะบุคคลที่มีใช้นิติบุคคล ให้ยื่นสำเนาบัตรประจำตัวประชาชนของผู้ยื่น ข้อเสนอข้อตกลงที่แสดงถึงการเข้าเป็นหุ้นส่วน (ถ้ามี) สำเนาบัตรประจำตัวประชาชนของผู้เป็นหุ้นส่วน หรือสำเนาหนังสือเดินทางของผู้เป็นหุ้นส่วนที่ได้ถือสัญชาติไทย พร้อมทั้งรับรองสำเนาถูกต้อง

(๓) ในกรณีผู้ยื่นข้อเสนอเป็นผู้ยื่นข้อเสนอร่วมกันในฐานะเป็นผู้ร่วมค้า ให้ยื่นสำเนาสัญญาของการเข้าร่วมค้า และเอกสารตามที่ระบุไว้ใน (๑) หรือ (๒) ของผู้ร่วมค้า แล้วแต่กรณี

(๔) เอกสารเพิ่มเติมอื่นๆ

(๔.๑) สำเนาใบทะเบียนพาณิชย์ สำเนาใบทะเบียนภาษีมูลค่าเพิ่ม (ถ้ามี)

(๕) บัญชีเอกสารส่วนที่ ๑ ทั้งหมดที่ได้ยื่นพร้อมกับการเสนอราคาทางระบบจัดซื้อจัดจ้างภาครัฐด้วยอิเล็กทรอนิกส์ ตามแบบในข้อ ๑.๗ (๑) โดยไม่ต้องแนบในรูปแบบ PDF File (Portable Document Format)

ทั้งนี้ เมื่อผู้ยื่นข้อเสนอดำเนินการแนบไฟล์เอกสารตามบัญชีเอกสารส่วนที่ ๑ ครบถ้วน ถูกต้องแล้ว ระบบจัดซื้อจัดจ้างภาครัฐด้วยอิเล็กทรอนิกส์จะสร้างบัญชีเอกสารส่วนที่ ๑ ตามแบบในข้อ ๑.๗ (๑) ให้โดยผู้ยื่นข้อเสนอไม่ต้องแนบบัญชีเอกสารส่วนที่ ๑ ดังกล่าวในรูปแบบ PDF File (Portable Document Format)

#### ๓.๒ ส่วนที่ ๒ อย่างน้อยต้องมีเอกสารดังต่อไปนี้

(๑) ในกรณีที่ผู้ยื่นข้อเสนอมอบอำนาจให้บุคคลอื่นกระทำการแทนให้แนบหนังสือมอบอำนาจซึ่งติดอากรแสตมป์ตามกฎหมาย โดยมีหลักฐานแสดงตัวตนของผู้มอบอำนาจและผู้รับมอบอำนาจ ทั้งนี้ หากผู้รับมอบอำนาจเป็นบุคคลธรรมดาต้องเป็นผู้ที่บรรลุนิติภาวะตามกฎหมายแล้วเท่านั้น

(๒) หลักประกันการเสนอราคา ตามข้อ ๕

(๓) สำเนาหนังสือรับรองผลงานก่อสร้างพร้อมทั้งรับรองสำเนาถูกต้อง

(๔) บัญชีเอกสารส่วนที่ ๒ ทั้งหมดที่ได้ยื่นพร้อมกับการเสนอราคาทางระบบจัดซื้อจัดจ้างภาครัฐด้วยอิเล็กทรอนิกส์ตามแบบในข้อ ๑.๗ (๒) โดยไม่ต้องแนบในรูปแบบ PDF File (Portable Document Format)

ทั้งนี้ เมื่อผู้ยื่นข้อเสนอดำเนินการแนบไฟล์เอกสารตามบัญชีเอกสารส่วนที่ ๒ ครบถ้วน ถูกต้องแล้ว ระบบจัดซื้อจัดจ้างภาครัฐด้วยอิเล็กทรอนิกส์จะสร้างบัญชีเอกสารส่วนที่ ๒ ตามแบบในข้อ ๑.๗ (๒) ให้โดยผู้ยื่นข้อเสนอไม่ต้องแนบบัญชีเอกสารส่วนที่ ๒ ดังกล่าวในรูปแบบ PDF File (Portable Document Format)

#### ๔. การเสนอราคา

๔.๑ ผู้ยื่นข้อเสนอต้องยื่นข้อเสนอ และเสนอราคาทางระบบจัดซื้อจัดจ้างภาครัฐด้วย อิเล็กทรอนิกส์ตามที่กำหนดไว้ในเอกสารประกวดราคาอิเล็กทรอนิกส์นี้ โดยไม่มีเงื่อนไขใดๆ ทั้งสิ้น และจะต้อง กรอกข้อความให้ถูกต้องครบถ้วน พร้อมทั้งหลักฐานแสดงตัวตนและทำการยืนยันตัวตนของผู้ยื่นข้อเสนอโดยไม่ ต้องแนบบใบเสนอราคาในรูปแบบ PDF File (Portable Document Format)

๔.๒ ให้ผู้ยื่นข้อเสนอกรอกรายละเอียดการเสนอราคาในใบเสนอราคาตามแบบเอกสารประกวด ราคาจ้างก่อสร้างด้วยวิธีประกวดราคาอิเล็กทรอนิกส์ (e-bidding) ข้อ ๑.๒ ให้ครบถ้วนโดยไม่ต้องยื่นใบแจ้ง ปริมาณงานและราคา และใบบัญชีรายการก่อสร้างในรูปแบบ PDF File (Portable Document Format)

ในการเสนอราคาให้เสนอราคาเป็นเงินบาทและเสนอราคาได้เพียงครั้งเดียวและราคา เดียว โดยเสนอราคารวม หรือราคาต่อหน่วย หรือราคาต่อรายการ ตามเงื่อนไขที่ระบุไว้ท้ายใบเสนอราคาให้ ถูกต้อง ทั้งนี้ ราคารวมที่เสนอจะต้องตรงกันทั้งตัวเลขและตัวหนังสือ ถ้าตัวเลขและตัวหนังสือไม่ตรงกัน ให้ถือ ตัวหนังสือเป็นสำคัญ โดยคิดราคารวมทั้งสิ้นซึ่งรวมค่าภาษีมูลค่าเพิ่ม ภาษีอากรอื่น และค่าใช้จ่ายที่ปวงไว้แล้ว

ราคาที่เสนอจะต้องเสนอกำหนดยื่นราคาไม่น้อยกว่า ๙๐ วัน ตั้งแต่วันเสนอราคาโดย ภายในกำหนดยื่นราคา ผู้ยื่นข้อเสนอต้องรับผิดชอบราคาที่ตนได้เสนอไว้และจะถอนการเสนอราคามีได้

๔.๓ ผู้ยื่นข้อเสนอจะต้องเสนอกำหนดเวลาดำเนินการก่อสร้างแล้วเสร็จไม่เกิน ๓๐๐ วัน นับถัดจากวันลงนามในสัญญาจ้าง

๔.๔ ก่อนเสนอราคา ผู้ยื่นข้อเสนอควรตรวจดูร่างสัญญา แบบรูป และรายการละเอียด ฯลฯ ให้ ถัดถ้วนและเข้าใจเอกสารประกวดราคาจ้างอิเล็กทรอนิกส์ทั้งหมดเสียก่อนที่จะตกลงยื่นข้อเสนอตามเงื่อนไขใน เอกสารประกวดราคาจ้างอิเล็กทรอนิกส์

๔.๕ ผู้ยื่นข้อเสนอจะต้องยื่นข้อเสนอและเสนอราคาทางระบบจัดซื้อจัดจ้างภาครัฐด้วย อิเล็กทรอนิกส์ในวันที่ .....ระหว่างเวลา.....น. ถึง.....

และเวลาในการเสนอราคาให้ถือตามเวลาของระบบจัดซื้อจัดจ้างภาครัฐด้วยอิเล็กทรอนิกส์เป็นเกณฑ์เมื่อพ้น กำหนดเวลายื่นข้อเสนอและเสนอราคาแล้ว จะไม่รับเอกสารการยื่นข้อเสนอและเสนอราคาใดๆ โดยเด็ดขาด

๔.๖ ผู้ยื่นข้อเสนอต้องจัดทำเอกสารสำหรับใช้ในการเสนอราคาในรูปแบบไฟล์เอกสาร ประเภท PDF File (Portable Document Format) โดยผู้ยื่นข้อเสนอต้องเป็นผู้รับผิดชอบตรวจสอบความ ครบถ้วน ถูกต้อง และชัดเจนของเอกสาร PDF File ก่อนที่จะยืนยันการเสนอราคา แล้วจึงส่งข้อมูล (Upload) เพื่อเป็นการเสนอราคาให้แก่จังหวัด ผ่านทางระบบจัดซื้อจัดจ้างภาครัฐด้วยอิเล็กทรอนิกส์

๔.๗ คณะกรรมการพิจารณาผลการประกวดราคาอิเล็กทรอนิกส์จะดำเนินการตรวจสอบ คุณสมบัติของผู้ยื่นข้อเสนอแต่ละรายว่า เป็นผู้ยื่นข้อเสนอที่มีผลประโยชน์ร่วมกันกับผู้ยื่นข้อเสนอรายอื่นตาม ข้อ ๑.๖ (๑) หรือไม่ หากปรากฏว่าผู้ยื่นข้อเสนอรายใดเป็นผู้ยื่นข้อเสนอที่มีผลประโยชน์ร่วมกันกับผู้ยื่น ข้อเสนอรายอื่น คณะกรรมการฯ จะตัดรายชื่อผู้ยื่นข้อเสนอราคาที่มีผลประโยชน์ร่วมกันนั้นออกจากการเป็น ผู้ยื่นข้อเสนอ

หากปรากฏต่อคณะกรรมการพิจารณาผลการประกวดราคาอิเล็กทรอนิกส์ว่า ก่อนหรือในขณะที่มีการพิจารณาข้อเสนอ มีผู้ยื่นข้อเสนอรายใดกระทำการอันเป็นการขัดขวางการแข่งขันอย่างเป็นธรรมตามข้อ ๑.๖ (๒) และคณะกรรมการฯ เชื่อว่ามีการกระทำความผิดเป็นการขัดขวางการแข่งขันอย่างเป็นธรรม คณะกรรมการฯ จะตัดรายชื่อผู้ยื่นข้อเสนอรายนั้นออกจากการเป็นผู้ยื่นข้อเสนอ และจังหวัด จะพิจารณา ลงโทษผู้ยื่นข้อเสนอดังกล่าวเป็นผู้ทำงาน เว้นแต่ จังหวัด จะพิจารณาเห็นว่าผู้ยื่นข้อเสนอรายนั้น มิใช่เป็นผู้ริเริ่มให้มีการกระทำความผิดดังกล่าวและได้ให้ความร่วมมือเป็นประโยชน์ต่อการพิจารณาของจังหวัด

๔.๘ ผู้ยื่นข้อเสนอจะต้องปฏิบัติ ดังนี้

- (๑) ปฏิบัติตามเงื่อนไขที่ระบุไว้ในเอกสารประกวดราคาอิเล็กทรอนิกส์
- (๒) ราคาที่เสนอจะต้องเป็นราคาที่รวมภาษีมูลค่าเพิ่ม และภาษีอื่นๆ (ถ้ามี) รวมค่าใช้จ่ายที่ส่งไปเรียบร้อยแล้ว

(๓) ผู้ยื่นข้อเสนอจะต้องลงทะเบียนเพื่อเข้าสู่กระบวนการเสนอราคาตามวัน เวลา ที่กำหนด

(๔) ผู้ยื่นข้อเสนอจะถอนการเสนอราคาที่เสนอแล้วไม่ได้

(๕) ผู้ยื่นข้อเสนอต้องศึกษาและทำความเข้าใจในระบบและวิธีการเสนอราคาด้วยวิธีประกวดราคาอิเล็กทรอนิกส์ ของกรมบัญชีกลางที่แสดงไว้ในเว็บไซต์ [www.gprocurement.go.th](http://www.gprocurement.go.th)

๕. หลักประกันการเสนอราคา

ผู้ยื่นข้อเสนอต้องวางหลักประกันการเสนอราคาพร้อมกับการเสนอราคาทางระบบการจัดซื้อจัดจ้างภาครัฐด้วยอิเล็กทรอนิกส์ โดยใช้หลักประกันอย่างหนึ่งอย่างใดดังต่อไปนี้ จำนวน ๔๐๒,๐๗๐ บาท (สี่แสนสองพันเจ็ดสิบบาทถ้วน)

๕.๑ เช็ครหัสหรือตราประทับที่ธนาคารเซ็นส่งจ่าย ซึ่งเป็นเช็ครหัสหรือตราประทับลงวันที่ที่ใช้เช็ครหัสหรือตราประทับนั้นชำระต่อเจ้าหน้าที่ในวันที่ยื่นข้อเสนอ หรือก่อนวันนั้นไม่เกิน ๓ วันทำการ

๕.๒ หนังสือค้ำประกันอิเล็กทรอนิกส์ของธนาคารภายในประเทศตามแบบที่คณะกรรมการนโยบายกำหนด

๕.๓ พันธบัตรรัฐบาลไทย

๕.๔ หนังสือค้ำประกันของบริษัทเงินทุนหรือบริษัทเงินทุนหลักทรัพย์ที่ได้รับอนุญาตให้ประกอบกิจการเงินทุนเพื่อการพาณิชย์และประกอบธุรกิจค้ำประกันตามประกาศของธนาคารแห่งประเทศไทยตามรายชื่อบริษัทเงินทุนที่ธนาคารแห่งประเทศไทยแจ้งเวียนให้ทราบ โดยอนุโลมให้ใช้ตามตัวอย่างหนังสือค้ำประกันของธนาคารที่คณะกรรมการนโยบายกำหนด

กรณีที่ผู้ยื่นข้อเสนอ นำเช็ครหัสหรือตราประทับที่ธนาคารส่งจ่ายหรือพันธบัตรรัฐบาลไทยหรือหนังสือค้ำประกันของบริษัทเงินทุนหรือบริษัทเงินทุนหลักทรัพย์ มาวางเป็นหลักประกันการเสนอราคาจะต้องส่งต้นฉบับเอกสารดังกล่าวมาให้จังหวัดตรวจสอบความถูกต้องในวันที่.....  
ระหว่างเวลา ..... น. ถึง ..... น.

กรณีที่ผู้ยื่นข้อเสนอที่ยื่นข้อเสนอในรูปแบบของ "กิจการร่วมค้า" ประสงค์จะใช้หนังสือค้ำประกันอิเล็กทรอนิกส์ของธนาคารในประเทศเป็นหลักประกันการเสนอราคาให้ระบุชื่อผู้เข้าร่วมค้ารายที่สัญญาเข้าร่วมค้ากำหนดให้เป็นผู้เข้ายื่นข้อเสนอกับหน่วยงานของรัฐเป็นผู้ยื่นข้อเสนอ



## ๖. หลักเกณฑ์และสิทธิในการพิจารณา

๖.๑ การพิจารณาผลการยื่นข้อเสนอประกวดราคาอิเล็กทรอนิกส์ครั้งนี้ จังหวัดจะพิจารณาตัดสินโดยใช้หลักเกณฑ์ ราคา

๖.๒ การพิจารณาผู้ชนะการยื่นข้อเสนอ

กรณีใช้หลักเกณฑ์ราคาในการพิจารณาผู้ชนะการยื่นข้อเสนอ จังหวัด จะพิจารณาจากราคารวม

๖.๓ หากผู้ยื่นข้อเสนอรายใดมีคุณสมบัติไม่ถูกต้องตามข้อ ๒ หรือยื่นหลักฐานการยื่นข้อเสนอไม่ถูกต้อง หรือไม่ครบถ้วนตามข้อ ๓ หรือยื่นข้อเสนอไม่ถูกต้องตามข้อ ๔ แล้ว คณะกรรมการพิจารณาผล การประกวดราคาอิเล็กทรอนิกส์จะไม่รับพิจารณาข้อเสนอของผู้ยื่นข้อเสนอรายนั้น เว้นแต่ผู้ยื่นข้อเสนอรายใดเสนอเอกสารทางเทคนิคหรือรายละเอียดคุณลักษณะเฉพาะของพัสดุที่จะจ้างไม่ครบถ้วน หรือเสนอรายละเอียดแตกต่างไปจากเงื่อนไขที่จังหวัดกำหนดไว้ในประกาศและเอกสารประกวดราคาอิเล็กทรอนิกส์ ในส่วนที่มีใช้สาระสำคัญและความต่างนั้น ไม่มีผลทำให้เกิดการได้เปรียบเสียเปรียบต่อผู้ยื่นข้อเสนอรายอื่น หรือเป็นการผิดพลาดเล็กน้อย คณะกรรมการฯ อาจพิจารณาผ่อนปรนการตัดสินผู้ยื่นข้อเสนอรายนั้น

๖.๔ จังหวัดสงวนสิทธิไม่พิจารณาข้อเสนอของผู้ยื่นข้อเสนอโดยไม่มี การผ่อนผัน ในกรณีดังต่อไปนี้

(๑) ไม่ปรากฏชื่อผู้ยื่นข้อเสนอรายนั้นในบัญชีรายชื่อผู้รับเอกสารประกวดราคาอิเล็กทรอนิกส์ทางระบบจัดซื้อจัดจ้างด้วยอิเล็กทรอนิกส์ หรือบัญชีรายชื่อผู้ซื้อเอกสารประกวดราคาอิเล็กทรอนิกส์ ทางระบบจัดซื้อจัดจ้างด้วยอิเล็กทรอนิกส์ ของจังหวัด

(๒) ไม่กรอกชื่อผู้ยื่นข้อเสนอในการเสนอราคาทางระบบจัดซื้อจัดจ้างด้วยอิเล็กทรอนิกส์

(๓) เสนอรายละเอียดแตกต่างไปจากเงื่อนไขที่กำหนดในเอกสารประกวดราคาอิเล็กทรอนิกส์ที่เป็นสาระสำคัญ หรือมีผลทำให้เกิดความได้เปรียบเสียเปรียบแก่ผู้ยื่นข้อเสนอรายอื่น

๖.๕ ในการตัดสินการประกวดราคาอิเล็กทรอนิกส์หรือในการทำสัญญา คณะกรรมการพิจารณาผลการประกวดราคาอิเล็กทรอนิกส์หรือจังหวัด มีสิทธิให้ผู้ยื่นข้อเสนอชี้แจงข้อเท็จจริงเพิ่มเติมได้ จังหวัดมีสิทธิที่จะไม่รับข้อเสนอ ไม่รับราคา หรือไม่ทำสัญญา หากข้อเท็จจริงดังกล่าวไม่เหมาะสมหรือไม่ถูกต้อง

๖.๖ จังหวัดทรงไว้ซึ่งสิทธิที่จะไม่รับราคาต่ำสุด หรือราคาหนึ่งราคาใด หรือราคาที่เสนอทั้งหมดก็ได้ และอาจพิจารณาเลือกจ้างในจำนวน หรือขนาด หรือเฉพาะรายการหนึ่งรายการใด หรืออาจจะยกเลิก การประกวดราคาอิเล็กทรอนิกส์โดยไม่พิจารณาจัดจ้างเลยก็ได้ สุดแต่จะพิจารณา ทั้งนี้ เพื่อประโยชน์ของทางราชการเป็นสำคัญ และให้ถือว่า การตัดสินของจังหวัดเป็นเด็ดขาดผู้ยื่นข้อเสนอจะเรียกร้องค่าใช้จ่าย หรือค่าเสียหายใดๆ มิได้ รวมทั้ง จังหวัดจะพิจารณายกเลิกการประกวดราคาอิเล็กทรอนิกส์และลงโทษผู้ยื่นข้อเสนอเป็นผู้ทำงาน ไม่ว่าจะเป็นผู้ยื่นข้อเสนอที่ได้รับการคัดเลือกหรือไม่ก็ตาม หากมีเหตุที่เชื่อได้ว่าผู้ยื่นข้อเสนอกระทำการโดยไม่สุจริต เช่น การเสนอเอกสารอันเป็นเท็จ หรือใช้ชื่อบุคคลธรรมดา หรือนิติบุคคลอื่น มาเสนอราคาแทน เป็นต้น

ในกรณีที่ผู้ยื่นข้อเสนอรายที่เสนอราคาต่ำสุด เสนอราคาต่ำจนคาดหมายได้ว่าไม่อาจดำเนินงานตามเอกสารประกวดราคาอิเล็กทรอนิกส์ได้ คณะกรรมการพิจารณาผลการประกวดราคาอิเล็กทรอนิกส์หรือจังหวัด จะให้ผู้ยื่นข้อเสนอนั้นชี้แจงและแสดงหลักฐานที่ทำให้เชื่อได้ว่าผู้ยื่นข้อเสนอสามารถดำเนินงานตามเอกสารประกวดราคาอิเล็กทรอนิกส์ให้เสร็จสมบูรณ์ หากคำชี้แจงไม่เป็นที่รับฟังได้ จังหวัด มีสิทธิที่จะไม่รับข้อเสนอหรือไม่รับราคาของผู้ยื่นข้อเสนอรายนั้น ทั้งนี้ผู้ยื่นข้อเสนอดังกล่าวไม่มีสิทธิเรียกร้องค่าใช้จ่ายหรือค่าเสียหายใดๆ จากจังหวัด

๖.๗ ก่อนลงนามในสัญญา จังหวัด อาจประกาศยกเลิกการประกวดราคาอิเล็กทรอนิกส์ หากปรากฏว่ามีการกระทำที่เข้าลักษณะผู้ยื่นข้อเสนอที่ชนะการประกวดราคาหรือที่ได้รับการคัดเลือกมีผลประโยชน์ร่วมกัน หรือมีส่วนได้เสียกับผู้ยื่นข้อเสนอรายอื่น หรือขัดขวางการแข่งขันอย่างเป็นธรรม หรือสมยอมกันกับผู้ยื่นข้อเสนอรายอื่น หรือเจ้าหน้าที่ในการเสนอราคา หรือสื่อว่ากระทำการทุจริตอื่นใดในการเสนอราคา

### ๗. การทำสัญญาจ้างก่อสร้าง

ผู้ชนะการประกวดราคาอิเล็กทรอนิกส์จะต้องทำสัญญาจ้างตามแบบสัญญา ดังระบุในข้อ ๑.๓ หรือทำข้อตกลงเป็นหนังสือกับจังหวัด ภายใน ๗ วัน นับถัดจากวันที่ได้รับแจ้ง และจะต้องวางหลักประกันสัญญาเป็นจำนวนเงินเท่ากับร้อยละ ๕ ของราคาค่าจ้างที่ประกวดราคาอิเล็กทรอนิกส์ ให้จังหวัดยึดถือไว้ในขณะทำสัญญาโดยใช้หลักประกันอย่างหนึ่งอย่างใด ดังต่อไปนี้

#### ๗.๑ เงินสด

๗.๒ เช็คหรือตราพท์ที่ธนาคารเซ็นสั่งจ่าย ซึ่งเป็นเช็คหรือตราพท์ลงวันที่ที่ใช้เช็คหรือตราพท์นั้น ชำระต่อเจ้าหน้าที่ในวันทำสัญญา หรือก่อนวันนั้นไม่เกิน ๓ วันทำการ

๗.๓ หนังสือค้ำประกันของธนาคารภายในประเทศ ตามตัวอย่างที่คณะกรรมการนโยบายกำหนด ดังระบุในข้อ ๑.๔ (๒) หรือจะเป็นหนังสือค้ำประกันอิเล็กทรอนิกส์ตามวิธีการที่กรมบัญชีกลางกำหนด

๗.๔ หนังสือค้ำประกันของบริษัทเงินทุน หรือบริษัทเงินทุนหลักทรัพย์ที่ได้รับอนุญาตให้ประกอบกิจการเงินทุนเพื่อการพาณิชย์และประกอบธุรกิจค้ำประกันตามประกาศของธนาคารแห่งประเทศไทย ตามรายชื่อบริษัทเงินทุนที่ธนาคารแห่งประเทศไทยแจ้งเวียนให้ทราบ โดยอนุโลมให้ใช้ตามตัวอย่างหนังสือค้ำประกันของธนาคารที่คณะกรรมการนโยบายกำหนด ดังระบุในข้อ ๑.๔ (๒)

#### ๗.๕ พันธบัตรรัฐบาลไทย

หลักประกันนี้จะคืนให้ โดยไม่มีดอกเบี้ยภายใน ๑๕ วันนับถัดจากวันที่ผู้ชนะการประกวดราคาอิเล็กทรอนิกส์ (ผู้รับจ้าง) พ้นจากข้อผูกพันตามสัญญาจ้างแล้ว

### ๘. ค่าจ้างและการจ่ายเงิน

จังหวัดจะจ่ายค่าจ้างซึ่งได้รวมภาษีมูลค่าเพิ่ม ตลอดจนภาษีอื่น ๆ และค่าใช้จ่ายทั้งปวงแล้ว โดยถือราคาเหมารวมเป็นเกณฑ์ และกำหนดการจ่ายเงินเป็น จำนวน ๖ งวด ดังนี้

งวดที่ ๑ (หนึ่ง) เป็นจำนวนเงินในอัตราร้อยละ ๔ ของค่าจ้าง เมื่อผู้รับจ้างได้ปฏิบัติงาน

๑.๑ ถมดินปรับพื้นที่บริเวณก่อสร้าง และรื้อถอนสิ่งกีดขวางการก่อสร้าง (ถ้ามี)

๑.๒ ปักผัง

๑.๓ ทดสอบดิน

๑.๔ ทำงานเสาเข็ม(ถ้ามี)

๑.๕ ทดสอบเสาเข็ม (ถ้ามี)

๑.๖ ก่อสร้างฐานราก , หล่อเสาตอม่อ

๑.๗ ถม-ปรับดินภายในอาคาร

ทั้งหมดให้แล้วเสร็จภายใน ๘๐ วัน

งวดที่ ๒ (สอง) เป็นจำนวนเงินในอัตราร้อยละ ๗ ของค่าจ้าง เมื่อผู้รับจ้างได้ปฏิบัติงาน

๒.๑ หล่อ-คาน - พื้นชั้นที่ ๑

๒.๒ หล่อเสารับชั้นที่ ๒

๒.๓ ก่อสร้างผนังห้องลิฟท์

๒.๔ เดินท่อสำหรับร้อยสายไฟ ส่วนที่ฝังในคอนกรีต

ทั้งหมดให้แล้วเสร็จภายใน ๓๐ วัน

งวดที่ ๓ (สาม) เป็นจำนวนเงินในอัตราร้อยละ ๑๗ ของค่าจ้าง เมื่อผู้รับจ้างได้ปฏิบัติงาน

๓.๑ หล่อคาน- พื้นชั้นที่ ๒

๓.๒ หล่อบันไดชั้นชั้นที่ ๒

๓.๓ หล่อเสารับคานหลังคา

๓.๔ หล่อคานรับหลังคา

๓.๕ ติดตั้งโครงหลังคา

๓.๖ มุงหลังคา

๓.๗ เดินท่อสำหรับร้อยสายไฟส่วนที่ฝังในคอนกรีต

ทั้งหมดให้แล้วเสร็จภายใน ๔๐ วัน

งวดที่ ๔ (สี่) เป็นจำนวนเงินในอัตราร้อยละ ๑๓ ของค่าจ้าง เมื่อผู้รับจ้างได้ปฏิบัติงาน

- ๔.๑ ก่ออิฐ
  - ๔.๒ ติดตั้งวงกบ (ยกเว้นวงกบอลูมิเนียม)
  - ๔.๓ เดินท่อระบบสุขาภิบาลภายในอาคาร
  - ๔.๔ ฉาบปูนภายในอาคาร
  - ๔.๕ เดินท่อสำหรับร้อยสายไฟ
  - ๔.๖ ติดตั้งฝ้าเพดานชั้นที่ ๒
  - ๔.๗ ปูกระเบื้องผนังชั้นที่ ๒
- ทั้งหมดให้แล้วเสร็จภายใน ๔๐ วัน

งวดที่ ๕ (ห้า) เป็นจำนวนเงินในอัตราร้อยละ ๒๑ ของค่าจ้าง เมื่อผู้รับจ้างได้ปฏิบัติงาน

- ๕.๑ ฉาบปูนส่วนที่เหลือ
  - ๕.๒ ติดตั้งฝ้าเพดานส่วนที่เหลือ
  - ๕.๓ ปูกระเบื้องผนังส่วนที่เหลือ
  - ๕.๔ ทำผิวหินขัดพร้อมขัดครั้งที่ ๑
  - ๕.๕ เดินสายไฟภายในอาคาร
  - ๕.๖ ติดตั้งงานประตู่ - หน้าต่างพร้อมอุปกรณ์
  - ๕.๗ ติดตั้งกระจก
  - ๕.๘ ติดตั้งสุขภัณฑ์
  - ๕.๙ ก่อสร้างวางระบายนํ้ารอบอาคาร
- ทั้งหมดให้แล้วเสร็จภายใน ๕๐ วัน

งวดที่ ๖ (หก)(สุดท้าย)เป็นจำนวนเงินในอัตราร้อยละ ๓๘ เมื่อผู้รับจ้างได้ปฏิบัติงาน

- ๖.๑ ติดตั้งดวงโคม สวิตช์ ปลั๊ก และงานระบบไฟฟ้า
- ๖.๒ ตกแต่งผิวพื้น
- ๖.๓ ติดตั้งครุภัณฑ์
- ๖.๔ ติดตั้งลิฟต์
- ๖.๕ ติดตั้งงานระบบสุขาภิบาล
- ๖.๖ ติดตั้งระบบปรับอากาศ
- ๖.๗ ทาสี

และได้ก่อสร้างรายการต่าง ๆ ทั้งหมดแล้วเสร็จ ครบถ้วน ถูกต้องตามรูปแบบรายการ และสัญญาทุกประการ รวมทั้งทำสถานที่ก่อสร้างให้สะอาดเรียบร้อย กำหนด ๖๐ วัน

## ๙. อัตราค่าปรับ

ค่าปรับตามสัญญาจ้างแบบท้ายเอกสารประกวดราคาอิเล็กทรอนิกส์นี้ หรือข้อตกลงจ้างเป็นหนังสือจะกำหนด ดังนี้

๙.๑ กรณีที่ผู้รับจ้างนำงานที่รับจ้างไปจ้างช่วงให้ผู้อื่นทำอีกทอดหนึ่งโดยไม่ได้รับอนุญาตจากจังหวัด จะกำหนดค่าปรับสำหรับการฝ่าฝืนดังกล่าวเป็นจำนวนร้อยละ ๑๐.๐๐ ของวงเงินของงานจ้างช่วงนั้น

๙.๒ กรณีที่ผู้รับจ้างปฏิบัติผิดสัญญาจ้างก่อสร้าง นอกเหนือจากข้อ ๙.๑ จะกำหนดค่าปรับเป็นรายวันเป็นจำนวนเงินตายตัวในอัตราร้อยละ ๐.๑๐ ของราคางานจ้าง

## ๑๐. การรับประกันความชำรุดบกพร่อง

ผู้ชนะการประกวดราคาอิเล็กทรอนิกส์ซึ่งได้ทำสัญญาจ้าง ตามแบบ ดังระบุในข้อ ๑.๓ หรือข้อตกลงจ้างเป็นหนังสือแล้วแต่กรณี จะต้องรับประกันความชำรุดบกพร่องของงานจ้างที่เกิดขึ้นภายในระยะเวลา ไม่น้อยกว่า ๒ ปี นับถัดจากวันที่จังหวัดได้รับมอบงาน โดยต้องบริหารจัดการซ่อมแซมแก้ไขให้ใช้งานได้ติดตั้งเดิมภายใน ๑๕ วัน นับถัดจากวันที่ได้รับแจ้งความชำรุดบกพร่อง

### ๑๑. ข้อสงวนสิทธิในการยื่นข้อเสนอละเอียดอื่น ๆ

๑๑.๑ เงินค่าจ้างสำหรับงานจ้างครั้งนี้ ได้มาจากเงินงบประมาณประจำปี พ.ศ. ๒๕๖๔

การจัดจ้างครั้งนี้จะมีการลงนามในสัญญาหรือข้อตกลงเป็นหนังสือได้ต่อเมื่อพระราชบัญญัติงบประมาณรายจ่ายประจำปีงบประมาณ พ.ศ. ๒๕๖๔ มีผลใช้บังคับ และได้รับจัดสรรงบประมาณรายจ่ายประจำปีงบประมาณ พ.ศ. ๒๕๖๔ จากสำนักงบประมาณแล้ว สำหรับกรณีที่หน่วยงานของรัฐไม่ได้รับการจัดสรรงบประมาณเพื่อการจัดหาในครั้งดังกล่าวหน่วยงานของรัฐสามารถยกเลิกการจัดหาได้

๑๑.๒ เมื่อจังหวัดได้คัดเลือกผู้ยื่นข้อเสนอรายใดให้เป็นผู้รับจ้าง และได้ตกลงจ้าง ตามการประกวดราคาอิเล็กทรอนิกส์แล้ว ถ้าผู้รับจ้างจะต้องส่งหรือนำสิ่งของมาเพื่องานจ้างดังกล่าวเข้ามาจากต่างประเทศ และของนั้นต้องนำเข้ามาโดยทางเรือในเส้นทางที่มีเรือไทยเดินอยู่ และสามารถให้บริการรับขนได้ตามที่รัฐมนตรีว่าการกระทรวงคมนาคมประกาศกำหนด ผู้ยื่นข้อเสนอซึ่งเป็นผู้รับจ้างจะต้องปฏิบัติตามกฎหมายว่าด้วยการส่งเสริมการพาณิชย์ ดังนี้

(๑) แจ้งการส่งหรือนำสิ่งของดังกล่าวเข้ามาจากต่างประเทศต่อกรมเจ้าท่า ภายใน ๗ วัน นับตั้งแต่วันที่ผู้รับจ้างส่งหรือซื้อของจากต่างประเทศ เว้นแต่เป็นของที่รัฐมนตรีว่าการกระทรวงคมนาคมประกาศยกเว้นให้บรรทุกโดยเรืออื่นได้

(๒) จัดการให้สิ่งของดังกล่าวบรรทุกโดยเรือไทย หรือเรือที่มีสิทธิเช่นเดียวกับเรือไทยจากต่างประเทศมายังประเทศไทย เว้นแต่จะได้รับอนุญาตจากกรมเจ้าท่า ให้บรรทุกสิ่งของนั้น โดยเรืออื่นที่มีใช่เรือไทย ซึ่งจะต้องได้รับอนุญาตเช่นนั้นก่อนบรรทุกของลงเรืออื่น หรือเป็นของที่รัฐมนตรีว่าการกระทรวงคมนาคมประกาศยกเว้นให้บรรทุกโดยเรืออื่น

(๓) ในกรณีที่มิปฏิบัติตาม (๑) หรือ (๒) ผู้รับจ้างจะต้องรับผิดชอบตามกฎหมายว่าด้วยการส่งเสริมการพาณิชย์

๑๑.๓ ผู้ยื่นข้อเสนอซึ่งจังหวัดได้คัดเลือกแล้ว ไม่ไปทำสัญญาหรือข้อตกลงจ้างเป็นหนังสือ ภายในเวลาที่กำหนดตั้งระบุไว้ในข้อ ๗ จังหวัดจะริบหลักประกันการยื่นข้อเสนอ หรือเรียกธำนาจจากผู้ออก หนังสือค้ำประกัน การยื่นข้อเสนอทันที และอาจพิจารณาเรียกธำนาจให้ชดใช้ความเสียหายอื่น (ถ้ามี) รวมทั้งจะ พิจารณาให้เป็นผู้ทำงาน ตามระเบียบกระทรวงการคลังว่าด้วยการจัดซื้อจัดจ้างและการบริหารพัสดุภาครัฐ

๑๑.๔ จังหวัดสงวนสิทธิ์ที่จะแก้ไขเพิ่มเติมเงื่อนไข หรือข้อกำหนดในแบบสัญญาหรือ ข้อตกลงจ้างเป็นหนังสือให้เป็นไปตามความเห็นของสำนักงานอัยการสูงสุด (ถ้ามี)

๑๑.๕ ในกรณีที่เอกสารแนบท้ายเอกสารประกวดราคาอิเล็กทรอนิกส์ มีความขัดหรือแย้ง กันผู้ยื่นข้อเสนอจะต้องปฏิบัติตามคำวินิจฉัยของจังหวัด คำวินิจฉัยดังกล่าวให้ถือเป็นที่สุด และผู้ยื่นข้อเสนอไม่มี สิทธิเรียกร้องค่าใช้จ่ายใดๆ เพิ่มเติม

๑๑.๖ จังหวัด อาจประกาศยกเลิกการจัดจ้างในกรณีต่อไปนี้ได้ โดยที่ผู้ยื่นข้อเสนอจะ เรียกธำนาจเสียหายใดๆ จากจังหวัดไม่ได้

(๑) จังหวัดไม่ได้รับการจัดสรรเงินที่จะใช้ในการจัดจ้างหรือได้รับการจัดสรรแต่ไม่เพียงพอที่จะทำการจัดจ้างครั้งนี้ต่อไป

(๒) มีการกระทำที่เข้าลักษณะผู้ยื่นข้อเสนอที่ชนะการจัดจ้างหรือที่ได้รับการคัดเลือก มีผลประโยชน์ร่วมกัน หรือมีส่วนได้เสียกับผู้ยื่นข้อเสนอรายอื่น หรือขัดขวางการแข่งขันอย่างเป็นธรรมหรือ สมยอมกันกับผู้ยื่นข้อเสนอรายอื่น หรือเจ้าหน้าที่ในการเสนอราคา หรือสื่อว่ากระทำการทุจริตอื่นใดในการ เสนอราคา

(๓) การทำการจัดจ้างครั้งนี้ต่อไปอาจก่อให้เกิดความเสียหายแก่จังหวัด หรือกระทบ ต่อประโยชน์สาธารณะ

(๔) กรณีอื่นในทำนองเดียวกับ (๑) (๒) หรือ (๓) ตามที่กำหนดในกฎกระทรวงซึ่ง ออกตามความในกฎหมายว่าด้วยการจัดซื้อจัดจ้างและการบริหารพัสดุภาครัฐ

#### ๑๒. การปรับราคาค่างานก่อสร้าง

การปรับราคาค่างานก่อสร้างตามสูตรการปรับราคาตั้งระบุในข้อ ๑.๕ จะนำมาใช้ในกรณีที่ ค่างานก่อสร้างลดลงหรือเพิ่มขึ้น โดยวิธีการต่อไปนี้

ตามเงื่อนไข หลักเกณฑ์ สูตรและวิธีคำนวณที่ใช้กับสัญญาแบบปรับราคาได้ตามมติ คณะรัฐมนตรีเมื่อวันที่ ๒๒ สิงหาคม ๒๕๓๒ เรื่อง การพิจารณาช่วยเหลือผู้ประกอบการอาชีพงานก่อสร้าง ตาม หนังสือสำนักเลขาธิการคณะรัฐมนตรี ที่ นร ๐๒๐๓/ว ๑๐๙ ลงวันที่ ๒๔ สิงหาคม ๒๕๓๒

สูตรการปรับราคา (สูตรค่า K) จะต้องคงที่ที่ระดับที่กำหนดไว้ในวันแล้วเสร็จตามที่กำหนดไว้ในสัญญา หรือภายในระยะเวลาที่จังหวัดได้ขยายออกไป โดยจะใช้สูตรของทางราชการที่ได้รับระบุในข้อ ๑.๕

#### ๑๓. มาตรฐานฝีมือช่าง

เมื่อจังหวัดได้คัดเลือกผู้ยื่นข้อเสนอรายใดให้เป็นผู้รับจ้างและได้ตกลงจ้างก่อสร้างตามประกาศ นี้แล้ว ผู้ยื่นข้อเสนอจะต้องตกลงว่าในการปฏิบัติงานก่อสร้างดังกล่าว ผู้ยื่นข้อเสนอจะต้องมีและใช้ผู้ผ่านการ ทดสอบ มาตรฐานฝีมือช่างหรือผู้ผ่านการทดสอบมาตรฐานฝีมือช่างจากคณะกรรมการกำหนดมาตรฐานและ ทดสอบฝีมือแรงงาน สถาบันของทางราชการยื่น หรือสถาบันเอกชนที่ทางราชการรับรอง หรือผู้มีวุฒิปริญญา ปวช. ปวส. และปวท. หรือเทียบเท่าจากสถาบันการศึกษาที่ ก.พ. รับรองให้เข้ารับราชการได้ ในอัตราไม่ต่ำกว่า ร้อยละ ๕ ของแต่ละ สาขาช่างแต่จะต้องมีจำนวนช่างอย่างน้อย ๑ คน ในแต่ละสาขาช่าง ดังต่อไปนี้

๑๓.๑ ช่างไฟฟ้า

๑๓.๒ ช่างไม้ (ก่อสร้าง)

๑๓.๓ ช่างทอ

๑๓.๔ ช่างปูน

๑๓.๕ ช่างเชื่อม

**๑๔. การปฏิบัติตามกฎหมายและระเบียบ**

ในระหว่างระยะเวลาการก่อสร้าง ผู้ยื่นข้อเสนอที่ได้รับการคัดเลือกให้เป็นผู้รับจ้างต้องปฏิบัติตามหลักเกณฑ์ที่กฎหมายและระเบียบได้กำหนดไว้โดยเคร่งครัด

**๑๕. การประเมินผลการปฏิบัติงานของผู้ประกอบการ**

จังหวัด สามารถนำผลการปฏิบัติงานแล้วเสร็จตามสัญญาของผู้ยื่นข้อเสนอที่ได้รับการคัดเลือกให้เป็นผู้รับจ้างเพื่อนำมาประเมินผลการปฏิบัติงานของผู้ประกอบการ

ทั้งนี้ หากผู้ยื่นข้อเสนอที่ได้รับการคัดเลือกไม่ผ่านเกณฑ์ที่กำหนดจะถูกระงับการยื่นข้อเสนอหรือทำสัญญากับจังหวัด ไว้ชั่วคราว



# โรงพยาบาลศรีนคร

## ประมาณราคา

เพื่อขออนุมัติราคากลางโครงการตามงบประมาณรายจ่าย  
ประจำปีงบประมาณ พ.ศ. 2564

## โครงการก่อสร้าง

อาคารพัสดุ ค.ส.ล. 2 ชั้น

ขนาดกว้าง 12.00 ม. ยาว 24.00 ม. พื้นที่ใช้สอยไม่น้อยกว่า 576.00 ตร.ม.

## สถานที่ก่อสร้าง

โรงพยาบาลศรีนคร จังหวัดสุโขทัย

หมู่ที่ 3 บ้านศรีนคร ตำบลศรีนคร อำเภอศรีนคร จังหวัดสุโขทัย

ค่าก่อสร้าง 7,461,646.10 บาท

(- เจ็ดล้านสี่แสนหกหมื่นหนึ่งพันหกร้อยสี่สิบบาทสิบสตางค์-)



บัญชีแสดงรายการก่อสร้างสำหรับงานก่อสร้างอาคาร

ส่วนราชการ กองแบบแผน กรมสนับสนุนบริการสุขภาพ กระทรวงสาธารณสุข

แบบ ปร.6 ( ปร.5ก +ปร.5ข )

<input type="checkbox"/>	โครงการก่อสร้าง	อาคารพิเศษ ค.ส.ล. 2 ชั้น				
<input type="checkbox"/>	สถานที่ก่อสร้าง	โรงพยาบาลศรีนคร จังหวัดสุโขทัย				
<input type="checkbox"/>	หน่วยงานออกแบบแปลนและรายการ	กองแบบแผน กรมสนับสนุนบริการสุขภาพ				
<input type="checkbox"/>	แบบเลขที่	10109	เอกสารเลขที่	ข.156/ก.ย./63	พื้นที่อาคาร	576 ตร.ม.
<input type="checkbox"/>	ประมาณราคาค่าแบบ	ป.ร.5 ก , ป.ร.5 ข	จำนวน	2 แผ่น	จำนวนชั้น	2 ชั้น
<input type="checkbox"/>	ราคาค่าวัสดุ สำนักงานพาณิชย์ จังหวัดสุโขทัย				ประจำเดือน	ธันวาคม 2563
<input type="checkbox"/>	ราคาค่าแรงงานตามบัญชีค่าแรงงาน / ค่าดำเนินการ สำหรับถอดแบบคำนวณราคากลางงานก่อสร้างเดือน					ตุลาคม 2560
<input type="checkbox"/>	คำนวณราคากลางเมื่อ วันที่	28 มกราคม พ.ศ. 2564		<input type="checkbox"/>	แจ้งราคากลางเมื่อเดือน	มกราคม 2564
หลักเกณฑ์และวิธีการกำหนดราคากลางงานก่อสร้าง ลงวันที่ 19 ตุลาคม 2560 (ราชกิจจานุเบกษา ลงวันที่ 14 พฤศจิกายน 2560 มีผลใช้บังคับ วันที่ 15 พฤศจิกายน 2560)						
ประกาศอัตราดอกเบี้ยเงินกู้ และปรับปรุงตาราง Factor F หนังสือกรมบัญชีกลาง ที่ กค 0433.2/ว.281 ลงวันที่ 19 มิถุนายน 2563						
Factor F งานก่อสร้างอาคาร เงินโซ - (เงินล่วงหน้าจ่าย 0 % , - เงินประกันผลงานหัก 0 % , - ดอกเบี้ยเงินกู้ 5 % , - ค่าภาษีมูลค่าเพิ่ม 7 %						

ลำดับ	รายการ	ราคาก่อสร้างฐานราคขชนิด		หมายเหตุ
		ไม่ต่อเติม	ต่อเติม คอร.	
1	ค่างานส่วนที่ 1 ค่างานคันทวน (คำนวณในราคาทุน)	5,522,219.81	-	
	ราคารวมค่า Factor F =	1,297.9	-	
		7,167,289.10	-	
2	ค่างานส่วนที่ 2 หมวดงานครุภัณฑ์จัดซื้อ หรือสั่งซื้อ	275,100.00	-	
	ราคารวมค่าภาษีมูลค่าเพิ่ม (VAT) =	7 %	-	
		294,357.00	-	
3	ค่างานส่วนที่ 3 ค่าใช้จ่ายพิเศษตามข้อกำหนดฯ (ถ้ามี)	-	-	
รวมเงิน = (1) + (2) + (3)		7,461,646.10	-	บาท
คิดเป็นเงินทั้งสิ้นโดยประมาณ		7,461,646.10	-	บาท
(-เจ็ดล้านสี่แสนหกหมื่นหนึ่งพันหกร้อยสี่สิบหกบาทสิบสตางค์-)				
<input type="checkbox"/>	พื้นที่อาคาร	576.00 ตร.ม.	เฉลี่ยราคา	12,954.25 - บาท/ตารางเมตร

ตามคำสั่งโรงพยาบาลศรีนคร ที่ 236/2564 ลงวันที่ 27 เดือนมกราคม 2564

คณะกรรมการกำหนดราคากลางได้ตรวจสอบแล้ว เห็นชอบกับราคากลางโครงการก่อสร้างอาคารพิเศษ ค.ส.ล. 2 ชั้น โรงพยาบาลศรีนคร จังหวัดสุโขทัย และให้ยึดถือประมาณราคาดังนี้เป็นราคากลาง จึงลงลายมือชื่อไว้เป็นหลักฐาน

คณะกรรมการกำหนดราคากลาง

(ลงชื่อ)  ประธานกรรมการกำหนดราคากลาง  
(นางสาววิชณี ลำทรง)  
ตำแหน่ง นักวิชาการสาธารณสุขชำนาญการ

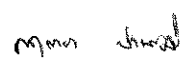
(ลงชื่อ)  กรรมการกำหนดราคากลาง  
(นางสาวกัญญา ปานพันธ์)  
ตำแหน่ง เกษีกรชำนาญการ

(ลงชื่อ)  กรรมการกำหนดราคากลาง  
(นายเอกาส บุตรเที่ยง)  
ตำแหน่ง วิศวกรโยธาปฏิบัติการ

บัญชีแสดงรายการก่อสร้างสำหรับงานก่อสร้างอาคาร

ส่วนราชการ กองแบบแผน กรมสนับสนุนบริการสุขภาพ กระทรวงสาธารณสุข

(แบบ ปร.5 ก)

<input type="checkbox"/>	โครงการก่อสร้าง	อาคารที่สตู ค.ส.ล. 2 ชั้น					
<input type="checkbox"/>	สถานที่ก่อสร้าง	โรงพยาบาลศรีนคร จังหวัดสุโขทัย					
<input type="checkbox"/>	หน่วยงานออกแบบแปลนและรายการ	กองแบบแผน	กรมสนับสนุนบริการสุขภาพ				
<input type="checkbox"/>	แบบเลขที่	10109	เอกสารเลขที่	ข.156/ก.ย./63	พื้นที่อาคาร	576	ตร.ม.
<input type="checkbox"/>	ประมาณราคาตามแบบ ปร.4		จำนวน	12	แผ่น	จำนวนชั้น	2 ชั้น
<input type="checkbox"/>	ราคาค่าวัสดุ สำนักงานพาณิชย์ จังหวัดสุโขทัย				ประจำเดือน	ธันวาคม	2563
<input type="checkbox"/>	ราคาค่าแรงงานตามบัญชีค่าแรงงาน / ค่าดำเนินการ สำหรับจัดแบบคำนวณราคากลางงานก่อสร้างเดือน					ตุลาคม	2560
<input type="checkbox"/>	คำนวณราคากลางเมื่อ วันที่	28 มกราคม พ.ศ. 2563	<input type="checkbox"/>	แจ้งราคากลางเมื่อเดือน		มกราคม	2564
หลักเกณฑ์และวิธีการกำหนดราคากลางงานก่อสร้าง ลงวันที่ 19 ตุลาคม 2560 (ราชกิจจานุเบกษา ลงวันที่ 14 พฤศจิกายน 2560 มีผลใช้บังคับ วันที่ 15 พฤศจิกายน 2560)							
ประกาศอัตราดอกเบี้ยเงินกู้ และปรับปรุงตาราง Factor F หนังสือกรมบัญชีกลาง ที่ กค 0433.2/ว.281 ลงวันที่ 19 มิถุนายน 2563							
Factor F งานก่อสร้างอาคาร เงื่อนไข - เงินล่วงหน้าจ่าย 0 % , - เงินประกันผลงานหัก 0 % , - ดอกเบี้ยเงินกู้ 5 % , - ค่าภาษีมูลค่าเพิ่ม 7 %							

ลำดับ	รายการ	ค่างานต้นทุน		Factor F	ค่าก่อสร้าง	หมายเหตุ
		ราคาก่อสร้างฐานราคานิต				
		ไม่ลอกเข็ม	ลอกเข็ม คอร.			
1	งานวิศวกรรมโครงสร้าง	2,558,496.03	-	1.2979	3,320,672.00	
2	งานสถาปัตยกรรม	1,865,526.78	-	1.2979	2,421,267.21	
3	งานระบบสุขาภิบาล และดับเพลิง	192,692.00	-	1.2979	250,094.95	
4	งานระบบไฟฟ้า และสื่อสาร	342,745.00	-	1.2979	444,848.74	
5	งานระบบปรับอากาศและระบายอากาศ	120,260.00	-	1.2979	156,085.45	
6	งานระบบลิฟท์ และบันไดเลื่อน	384,000.00	-	1.2979	498,393.60	
7	งานทดสอบวัสดุก่อสร้าง	4,500.00	-	1.2979	5,840.55	
8	งานครุภัณฑ์จัดจ้าง หรือสั่งทำ	54,000.00	-	1.2979	70,086.60	
รวมเงินค่าก่อสร้าง = (1) + (2) + (3) + (4) + (5) + (6) + (7) + (8)		5,522,219.81	-	1.2979	7,167,289.10	บาท
คิดเป็นเงินทั้งสิ้นโดยประมาณ					7,167,289.10	บาท
(จัดลำดับหนึ่งแสนหกหมื่นเจ็ดพันสองร้อยแปดสิบเก้าบาทสิบสตางค์-)						
<input type="checkbox"/>	พื้นที่อาคาร	576.00	ตร.ม.	ราคาเฉลี่ย	12,443.21	บาท/ตารางเมตร

ตามคำสั่งโรงพยาบาลศรีนคร ที่ 236/2564 ลงวันที่ 27 เดือนมกราคม 2564

คณะกรรมการกำหนดราคากลางได้ตรวจสอบแล้ว เห็นชอบกับราคากลางโครงการก่อสร้างอาคารที่สตู ค.ส.ล. 2 ชั้น โรงพยาบาลศรีนคร จังหวัดสุโขทัย

และให้ยึดถือประมาณราคาค่านี้เป็นราคากลาง จึงลงลายมือชื่อไว้เป็นหลักฐาน

คณะกรรมการกำหนดราคากลาง

(ลงชื่อ)  ประธานกรรมการกำหนดราคากลาง  
 (นางสาววิชณี สาทรง)  
 ตำแหน่ง นักวิชาการสาธารณสุขชำนาญการ

(ลงชื่อ)  กรรมการกำหนดราคากลาง  
 (นางสาวกุดดญา ปานหมั่น)  
 ตำแหน่ง เกษีกรชำนาญการ

(ลงชื่อ)  กรรมการกำหนดราคากลาง  
 (นายเอกาส บุตรเที่ยง)  
 ตำแหน่ง วิศวกรโยธาปฏิบัติการ



## บัญชีแสดงรายการก่อสร้างสำหรับงานก่อสร้างอาคาร

โครงการก่อสร้าง	อาคารพัสดุ ค.ส.ล. 2 ชั้น	แบบเลขที่	10109
สถานที่ก่อสร้าง	โรงพยาบาลศรีนครินทร์ จังหวัดสุโขทัย	ข.156/ก.ย./63	
หน่วยงานออกแบบแปลนและรายการ	กรมสนับสนุนบริการสุขภาพ	พื้นที่อาคาร	576 ตร.ม.
คำนวณราคากลางเมื่อ วันที่	28 มกราคม พ.ศ. 2564	จำนวนชั้น	2 ชั้น
ผู้คำนวณราคากลาง	คณะกรรมการกำหนดราคากลาง		



ลำดับ	รายการ	ราคาก่อสร้างฐานราคขนิด		หมายเหตุ
		ไม่ตอกเข็ม	ตอกเข็ม คอร.	
	<b>ส่วนที่ 1 ค่างานต้นทุน (คำนวณในราคาทุน)</b>			
1	<b>กลุ่มงานที่ 1</b>			
	(คิดเฉพาะค่าวัสดุและค่าแรงงานหรือทุนซึ่งยังไม่รวมค่าอำนาจการ ดอกเบี้ย ค่าโรและภาษี)			
	1.1 งานวิศวกรรมโครงสร้าง			
	1.1.1 งานโครงสร้างทั่วไป (ฐานราคขนิดไม่ตอกเสาเข็ม)	2,228,551.50	-	
	1.1.2 งานโครงสร้างหลังคา	329,944.53	-	
	รวมค่างาน 1.1 งานวิศวกรรมโครงสร้าง	2,558,496.03	-	
	1.2 งานสถาปัตยกรรม			
	1.2.1 งานหลังคา	88,862.33	-	
	1.2.2 งานฝ้าเพดาน	209,559.12	-	
	1.2.3 งานผนัง - ลีวนั่ง	431,877.88	-	
	1.2.4 งานฉนวน	416,464.09	-	
	1.2.5 งานประตู - หน้าต่าง	513,623.12	-	
	1.2.6 งานสุขภัณฑ์	54,944.00	-	
	1.2.7 งานทาสี	147,746.24	-	
	1.2.8 งานเบ็ดเตล็ด	2,450.00	-	
	รวมค่างาน 1.2 งานสถาปัตยกรรม	1,865,526.78	-	
	1.3 งานระบบสุขาภิบาล และดับเพลิง	192,692.00	-	
	1.4 งานระบบไฟฟ้า และสื่อสาร			
	1.4.1 งานระบบไฟฟ้า (รวมเอกสาร ก.77/น.ย./61)	251,135.00	-	
	1.4.2 งานระบบโทรศัพท์	10,550.00	-	
	1.4.3 งานระบบสัญญาณแจ้งเพลิงไหม้	81,060.00	-	
	รวมค่างาน 1.4 งานระบบไฟฟ้า และสื่อสาร	342,745.00	-	
	1.5 งานระบบปรับอากาศและระบายอากาศ	120,260.00	-	
	1.6 งานระบบลิฟท์ และบันไดเลื่อน	384,000.00	-	
	1.7 งานทดสอบวัสดุก่อสร้าง	4,500.00	-	
	รวมค่างานกลุ่มงานที่ 1	5,468,219.81	-	
2	<b>กลุ่มงานที่ 2</b>			
	(คิดเฉพาะค่าวัสดุและค่าแรงงานหรือทุนซึ่งยังไม่รวมค่าอำนาจการ ดอกเบี้ย ค่าโรและภาษี)			
	2.1 งานคู่มือที่จัดจ้าง หรือสั่งทำ	54,000.00	-	
	2.2 งานตกแต่งภายในอาคาร	-	-	
	รวมค่างานกลุ่มงานที่ 2	54,000.00	-	

บัญชีแสดงรายการก่อสร้างสำหรับงานก่อสร้างอาคาร

โครงการก่อสร้าง	อาคารพัสดุ ศ.ส.ล. 2 ชั้น	แบบเลขที่	10109
สถานที่ก่อสร้าง	โรงพยาบาลศรีนคร จังหวัดสุโขทัย	พ.156/ก.ย./63	
หน่วยงานออกแบบแปลนและรายการ	กรมสนับสนุนบริการสุขภาพ	พื้นที่อาคาร	576 ตร.ม.
คำนวณราคากลางเมื่อ วันที่	28 มกราคม พ.ศ. 2564	จำนวนชั้น	2 ชั้น
ผู้คำนวณราคากลาง	คณะกรรมการกำหนดราคากลาง		

ลำดับ	รายการ	ราคาก่อสร้างฐานราคชนิด		หมายเหตุ
		ไม่ตกแต่ง	ตกแต่ง ครร.	
3	<b>กลุ่มงานที่ 3</b>			
	(คิดเฉพาะค่าวัสดุและค่าแรงงานหรือทุนซึ่งยังไม่รวมค่าอำนาจการ ดอกเบี้ย กำไรและภาษี)			
	3.1 งานภูมิทัศน์	-	-	
	3.2 งานฝังบริเวณ และงานก่อสร้างประกอบอื่นๆ	-	-	
	<b>รวมค่างานกลุ่มงานที่ 3</b>	-	-	
	<b>รวมค่างานส่วนที่ 1</b>	5,522,219.81	-	
	<b>ส่วนที่ 2 หมวดงานครุภัณฑ์จัดซื้อ หรือสั่งซื้อ</b>			
	(คิดราคาผู้ผลิตหรือตัวแทนจำหน่าย ซึ่งยังไม่รวมภาษี)			
	1 ครุภัณฑ์จัดซื้อ หรือสั่งซื้อ	-	-	
	2 ระบบไฮดรอนิกส์ , ระบบคอมพิวเตอร์	-	-	
	3 เครื่องปรับอากาศ แบบแยกส่วน (แบบตั้งพื้นหรือแบบแขวน)	275,100.00	-	
	<b>รวมค่างานส่วนที่ 2</b>	275,100.00	-	
	<b>ส่วนที่ 3 หมวดค่าใช้จ่ายพิเศษตามข้อกำหนด (ถ้ามี)</b>			
	(คิดในราคาเหมารวม ซึ่งรวมค่าใช้จ่ายและภาษีไว้ด้วยแล้ว)			
	1 งานค่าใช้จ่ายพิเศษตามข้อกำหนด เงื่อนไข และความจำเป็นต้องมี	-	-	
	<b>รวมค่างานส่วนที่ 3</b>	-	-	

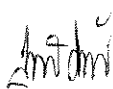
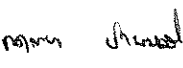
คณะกรรมการกำหนดราคากลาง

(ลงชื่อ)		ประธานกรรมการกำหนดราคากลาง
	(นางสาววชิณี สำทอง)	
ตำแหน่ง	นักวิชาการสาธารณสุขชำนาญการ	
(ลงชื่อ)		กรรมการกำหนดราคากลาง
	(นางสาวกฤตยา เปานั่น)	
ตำแหน่ง	เภสัชกรชำนาญการ	
(ลงชื่อ)		กรรมการกำหนดราคากลาง
	(นายโอภาส บุตรเพ็ง)	
ตำแหน่ง	วิศวกรโยธาปฏิบัติการ	

บัญชีแสดงรายการก่อสร้างสำหรับงานก่อสร้างอาคาร

โครงการก่อสร้าง	อาคารที่พัก ค.ส.ล. 2 ชั้น	แบบเลขที่	10109
สถานที่ก่อสร้าง	โรงพยาบาลศรีนคร จังหวัดสุโขทัย	ข.156/ก.ย./63	
หน่วยงานออกแบบแปลนและรายการ	กรมสนับสนุนบริการสุขภาพ	พื้นที่อาคาร	576 ตร.ม.
คำนวณราคากลางเมื่อ วันที่	28 มกราคม พ.ศ. 2564	จำนวนชั้น	2 ชั้น
ผู้คำนวณราคากลาง	คณะกรรมการกำหนดราคากลาง		

ลำดับ	รายการ	หน่วย	จำนวน	ค่าวัสดุ		ค่าแรง		รวมราคาวัสดุและค่าแรงงาน	หมายเหตุ
				ต่อหน่วย	เป็นเงิน	ต่อหน่วย	เป็นเงิน		
<b>ส่วนที่ 1 ค่างานต้นทุน (คำนวณในราคาทุน)</b>									
<b>1 กลุ่มงานที่ 1</b>									
<b>1.1 งานวิศวกรรมโครงสร้าง</b>									
<b>1.1.1 งานโครงสร้างทั่วไป (ฐานรากชนิดไม่ตอกเสาเข็ม)</b>									
1	งานทดสอบดิน 7 ี่ชี่ BORING TEST	จุด	2.00	16,500.00	33,000.00	-	-	33,000.00	
2	งานขุดดิน และถมคืน	ลบ.ม.	450.00	-	-	17.22	7,749.00	7,749.00	สำนักงานจังหวัดสุโขทัย
3	งานทรายหยาบรองกันหลุมและพื้น	ลบ.ม.	75.00	354.20	26,565.00	91.00	6,825.00	33,390.00	
4	งานคอนกรีตทราย 1 : 3 : 5	ลบ.ม.	14.00	1,137.84	15,929.80	398.00	5,572.00	21,501.80	(คอนกรีตผสมเอง)
5	งานคอนกรีตโครงสร้าง (กำลังอัดประลัย 240 ksc. ทรงกระบอก) (กำลังอัดประลัย 280 ksc. ทรงลูกบาศก์)	ลบ.ม.	228.00	1,804.20	411,357.60	485.00	110,580.00	521,937.60	(มอก.213-2552)
6	งานไม้แบบหล่อคอนกรีตทั่วไป								
	- ไม้แบบหล่อคอนกรีต (ใช้ 70 %)	ตร.ม.	960.00	467.29	448,598.40	-	-	448,598.40	
	- ไม้คร่าวยึดไม้แบบ (คิด 30 % ของไม้แบบที่ใช้)	ลบ.พ.	288.00	467.29	134,579.52	-	-	134,579.52	
	- ค่าแรงประกอบ และติดตั้งไม้แบบ (คิด 100 %)	ตร.ม.	1,371.00	-	-	133.00	182,343.00	182,343.00	
7	งานตะปู	กก.	343.00	33.88	11,620.84	-	-	11,620.84	
8	งานเหล็กเสริมคอนกรีต SR-24								
	- RB Ø 6 มม.	กก.	1,614.00	20.47	33,038.58	4.10	6,617.40	39,655.98	
	- RB Ø 9 มม.	กก.	3,329.00	19.15	63,750.35	4.10	13,648.90	77,399.25	
9	งานเหล็กเสริมคอนกรีต SD-40								
	- DB Ø 12 มม.	กก.	16,033.00	18.42	295,327.86	3.30	52,908.90	348,236.76	
	- DB Ø 16 มม.	กก.	5,302.00	18.16	96,284.32	3.30	17,496.60	113,780.92	
	- DB Ø 20 มม.	กก.	3,668.00	18.20	66,757.60	3.30	12,104.40	78,862.00	
	- DB Ø 25 มม.	กก.	4,997.00	18.21	90,995.37	3.30	16,490.10	107,485.47	
10	งานลวดมัดเหล็ก เบอร์ 18	กก.	1,048.00	31.27	32,770.96	-	-	32,770.96	
11	งานป้องกันและกำจัดปลวก								
	- ฉีดพ่นสารเคมีลงในดินโดยรอบอาคาร ระยะ 3.00 ม.	ตร.ม.	252.00	50.00	12,600.00	-	-	12,600.00	
	- ฉีดน้ำยาผ่านท่อที่วางไว้	ตร.ม.	288.00	80.00	23,040.00	-	-	23,040.00	
รวมค่างานต้นทุน 1.1.1 งานโครงสร้างทั่วไป (ฐานรากชนิดไม่ตอกเสาเข็ม)					1,796,216.20		432,335.30	2,228,551.50	บาท

บัญชีแสดงรายการก่อสร้างสำหรับงานก่อสร้างอาคาร

โครงการก่อสร้าง	อาคารที่พัก ค.ส.ล. 2 ชั้น	แบบเลขที่	10109	
สถานที่ก่อสร้าง	โรงพยาบาลศรีนคร จังหวัดสุโขทัย	ข.156/ก.ย./63		
หน่วยงานออกแบบแปลนและรายการ	กรมสนับสนุนบริการสุขภาพ	พื้นที่อาคาร	576	ตร.ม.
คำนวณราคากลางเมื่อ วันที่	28 มกราคม พ.ศ. 2564	จำนวนชั้น	2	ชั้น
ผู้คำนวณราคากลาง	คณะกรรมการกำหนดราคากลาง			

ลำดับ	รายการ	หน่วย	จำนวน	ค่าวัสดุ		ค่าแรง		รวมราคาวัสดุ และค่าแรงงาน	หมายเหตุ
				ต่อหน่วย	เป็นเงิน	ต่อหน่วย	เป็นเงิน		
1.1.2 งานโครงหลังคา									
1	งานเหล็กรูปพรรณ								
	- เหล็ก C 100x50x20x3.2 มม.	ท่อน	87.00	758.43	65,983.41	-	-	65,983.41	
	- ท่อนเหล็กกลมกลวง Ø 76.3 x 3.2 มม. ( 2 1/2" )	ท่อน	54.00	958.49	51,758.46	-	-	51,758.46	
	- ท่อนเหล็กกลมกลวง Ø 48.6 x 2.3 มม. ( 1 1/2" )	ท่อน	67.00	437.33	29,301.11	-	-	29,301.11	
	- ท่อนเหล็กกลมกลวง Ø 34 x 2.3 มม. ( 1" )	ท่อน	23.00	298.96	6,876.08	-	-	6,876.08	
2	Plate - ขนาด 300x300x6 มม.	แผ่น	28.00	248.00	6,944.00	-	-	6,944.00	
3	L-Bolt (ชุบกำวานโนซ์) ขนาด Ø 16 มม. X 400 มม.	แผ่น	56.00	112.00	6,272.00	-	-	6,272.00	
4	ค่าแรงเชื่อมประกอบโครงหลังคา	กก.	6,254.00	-	-	12.00	75,048.00	75,048.00	
5	ค่าทาสีกับสนิมและทาสีผนังโครงหลังคา	ตร.ม.	408.00	180.10	73,481.47	35.00	14,280.00	87,761.47	
รวมค่างานต้นทุน 1.1.2 งานโครงหลังคา					240,616.53		89,328.00	329,944.53	บาท
1.2 งานสถาปัตยกรรม									
1.2.1 งานหลังคา									
1	กระเบื้องไฟเบอร์ซีเมนต์ลอนคู่ (สี่เหลี่ยม) ขนาด 0.50x1.20 ม. หน้า 5 มม.	แผ่น	976.00	40.25	39,284.00	-	-	39,284.00	
2	ครอบสันโค้ง กระเบื้องไฟเบอร์ซีเมนต์ลอนคู่ (สี่เหลี่ยม)	ตัว	61.00	48.00	2,928.00	-	-	2,928.00	
3	สลักเกลียวยึดกระเบื้อง ยาว 4"	ตัว	1,100.00	2.75	3,025.00	-	-	3,025.00	
4	ฉนวนกันความร้อน อลูมิเนียมฟอยล์(2 ด้าน)	ตร.ม.	440.00	30.47	13,405.33	20.00	8,800.00	22,205.33	
5	ค่าแรงมุงหลังคากระเบื้องลอนคู่	ตร.ม.	440.00	-	-	45.00	19,800.00	19,800.00	
6	ไม้ปิดกั้นลอนคู่ ขนาดกว้าง 15 ซม. หน้า 0.8 ซม.	ม.	54.00	30.00	1,620.00	-	-	1,620.00	
รวมค่างานต้นทุน 1.2.1 งานหลังคา					60,262.33		28,600.00	88,862.33	บาท
1.2.2 งานฝ้าเพดาน									
1	งานฉาบปูนเรียบ	ตร.ม.	380.00	53.92	20,487.85	82.00	31,160.00	51,647.85	
2	ฝ้าเพดานยิบฉาบบอร์ด หน้า 9 มม. ฉาบรอยต่อเรียบ	ตร.ม.	258.00	277.09	71,490.45	75.00	19,350.00	90,840.45	
	โครงคร่าวเหล็กชุบสังกะสี @ 0.40x1.00 ม.								
3	ฝ้าเพดานยิบฉาบบอร์ดชนิดกันชื้น หน้า 9 มม.	ตร.ม.	23.00	232.22	5,341.04	52.00	1,196.00	6,537.04	
	โครงคร่าวอลูมิเนียม ที-บาร์ @ 0.60x.60 ม.								
4	ฝ้าระแนงไม้สังเคราะห์ ขนาดกว้าง 0.10 ม. ใต้ร่อง 0.5 ซม.	ตร.ม.	55.00	320.74	17,640.43	52.00	2,860.00	20,500.43	
	ภายในกรุด้วยตาข่ายมุ้งลวดอลูมิเนียม สีขาว								
	โครงคร่าวเหล็กชุบสังกะสี @ 0.60x0.60 ม.#								
5	ฝ้าเพดานกระเบื้องไฟเบอร์ซีเมนต์แผ่นเรียบ หน้า 0.6 ซม.	ตร.ม.	129.00	235.34	30,358.35	75.00	9,675.00	40,033.35	
	โครงคร่าวเหล็กชุบสังกะสี @ 0.60x0.60 ม.#								
รวมค่างานต้นทุน 1.2.2 งานฝ้าเพดาน					145,318.12		64,241.00	209,559.12	บาท

บัญชีแสดงรายการก่อสร้างสำหรับงานก่อสร้างอาคาร

โครงการก่อสร้าง	อาคารพัสดุ ค.ส.ล. 2 ชั้น	แบบเลขที่	10109
สถานที่ก่อสร้าง	โรงพยาบาลศรีนคร จังหวัดสุโขทัย	ช.156/ก.ย./63	
หน่วยงานออกแบบแปลนและรายการ	กรมสนับสนุนบริการสุขภาพ	พื้นที่อาคาร	576 ตร.ม.
คำนวณราคากลางเมื่อ วันที่	28 มกราคม พ.ศ. 2564	จำนวนชั้น	2 ชั้น
ผู้คำนวณราคากลาง	คณะกรรมการกำหนดราคากลาง		

ลำดับ	รายการ	หน่วย	จำนวน	ค่าวัสดุ		ค่าแรง		รวมราคาวัสดุและค่าแรงงาน	หมายเหตุ
				ต่อหน่วย	เป็นเงิน	ต่อหน่วย	เป็นเงิน		
<b>1.2.3 งานผนัง - ผนัง</b>									
1	งานผนังก่ออิฐฉาบปูน ครึ่งแผ่น	ตร.ม.	493.00	164.49	81,094.06	89.00	43,877.00	124,971.06	
2	งานเสาเอ็น - คานเอ็น ค.ส.ล. ขนาด 0.075x0.10 ม.	ม.	380.00	79.72	30,292.68	44.00	16,720.00	47,012.68	
3	งานฉาบผิวปูนฉาบเรียบ	ตร.ม.	915.00	53.92	49,332.59	82.00	75,030.00	124,362.59	
4	งานฉาบผิวปูนโครงสร้าง	ตร.ม.	530.00	53.92	28,575.16	100.00	53,000.00	81,575.16	
5	งานฉาบผิวกระเบื้อง 12"x24"	ตร.ม.	70.00	413.51	28,945.39	189.00	13,230.00	42,175.39	
6	งานผนังกระเบื้องไฟเบอร์ซีเมนต์แผ่นเรียบ หนา 0.6 ซม.	ตร.ม.	42.00	185.50	7,791.00	95.00	3,990.00	11,781.00	
	โครงเคร่าเหล็กชุบสังกะสี @ 0.60x0.60 ม.#								
	รวมค่างานต้นทุน 1.2.3 งานผนัง - ผนัง				226,030.88		205,847.00	431,877.88	บาท
<b>1.2.4 งานฉาบผิว</b>									
1	ฉาบผิวขัดกับที่ เบอร์ 2-3	ตร.ม.	659.00	316.45	208,540.55	153.00	100,827.00	309,367.55	
2	ฉาบผิวกระเบื้องเคลือบด้าน 12"x12"	ตร.ม.	23.00	261.94	6,024.65	158.00	3,634.00	9,658.65	
3	ฉาบผิวขัดมันเรียบผสมทรายากันซึม	ตร.ม.	125.00	82.38	10,297.18	82.00	10,250.00	20,547.18	
4	ฉาบผิวขัดมันเรียบ	ตร.ม.	10.00	75.63	756.27	82.00	820.00	1,576.27	
5	ฉาบผิวหยาบ	ตร.ม.	8.00	73.09	584.76	61.00	488.00	1,072.76	
6	ฉาบผิวผนังหินขัดกับที่ สูง 10 ซม. (F. 1)	ม.	316.00	29.39	9,286.45	75.00	23,700.00	32,986.45	
7	งานตกแต่งบันได								
	- ฉาบผิวบันไดหินขัดกับที่ เบอร์ 2-3	ม.	30.00	304.58	9,137.49	179.00	5,370.00	14,507.49	
	- ฉาบผิวขั้นบันไดหินขัดกับที่ เบอร์ 2-3	ตร.ม.	8.00	316.45	2,531.60	153.00	1,224.00	3,755.60	
	- บัวบันไดหินขัดกับที่ สูง 10 ซม.	ม.	21.00	29.39	617.14	75.00	1,575.00	2,192.14	
	- จมูกบันไดอลูมิเนียม กว้าง 2" (ฝังเส้นยางพีวีซีกันลื่น 3 เส้น)	ม.	32.00	200.00	6,400.00	-	14,400.00	20,800.00	
	รวมค่างานต้นทุน 1.2.4 งานฉาบผิว				254,176.09		162,288.00	416,464.09	บาท
<b>1.2.5 งานประตูด - หน้าต่าง พร้อมอุปกรณ์</b>									
1	งานประตู								
	ป1 ประตูเหล็กถ้ำ ขนาด 3.70x2.50 ม.	ชุด	1.00	13,875.00	13,875.00	-	-	13,875.00	
	ป2 ประตูเหล็กถ้ำ ขนาด 2.50x2.50 ม.	ชุด	1.00	9,375.00	9,375.00	-	-	9,375.00	
	ป3 ประตูสวิตอลูมิเนียม ขนาด 2-0.80x2.00 ม. ครอบชุด	ชุด	2.00	12,737.80	25,475.60	-	-	25,475.60	
	ป4 ประตูบานเปิดเดี่ยวไม้อัดยาง ขนาด 0.90x2.00 ม. ครอบชุด	ชุด	2.00	6,811.87	13,623.74	-	-	13,623.74	
	ป5 ประตูบานเปิดเดี่ยว PVC ขนาด 0.80x2.00 ม. ครอบชุด	ชุด	4.00	6,071.20	24,284.80	-	-	24,284.80	
	ป6 ประตูบานเปิดเดี่ยว PVC ขนาด 0.70x2.00 ม. ครอบชุด	ชุด	4.00	5,721.90	22,887.60	-	-	22,887.60	
	ป7 ประตูบานเปิดเดี่ยวไม้อัดยาง ขนาด 0.80x2.00 ม. ครอบชุด	ชุด	1.00	5,156.79	5,156.79	-	-	5,156.79	
	ป8 ประตูบานเปิดเดี่ยวไม้อัดยาง ขนาด 0.90x2.00 ม. ครอบชุด	ชุด	2.00	5,896.87	11,793.74	-	-	11,793.74	
	ป9 ประตูบานเปิดเดี่ยวไม้อัดยาง ขนาด 2-0.90x2.00 ม. ครอบชุด	ชุด	2.00	11,583.74	23,167.48	-	-	23,167.48	
	ป10 ประตูบานเปิดเดี่ยวไม้อัดยาง ขนาด 2-0.90x2.00 ม. ครอบชุด	ชุด	1.00	6,129.37	6,129.37	-	-	6,129.37	



## บัญชีแสดงรายการก่อสร้างสำหรับงานก่อสร้างอาคาร

โครงการก่อสร้าง	อาคารพัสดุ ค.ส.ล. 2 ชั้น	แบบเลขที่	10109
สถานที่ก่อสร้าง	โรงพยาบาลศรีนคร จังหวัดสุโขทัย	ข.156/ก.ย./63	
หน่วยงานออกแบบแปลนและรายการ	กรมสนับสนุนบริการสุขภาพ	พื้นที่อาคาร	576 ตร.ม.
คำนวณราคากลางเมื่อ วันที่	28 มกราคม พ.ศ. 2564	จำนวนชั้น	2 ชั้น
ผู้คำนวณราคากลาง	คณะกรรมการกำหนดราคากลาง		

ลำดับ	รายการ	หน่วย	จำนวน	ค่าวัสดุ		ค่าแรง		รวมราคาวัสดุ และค่าแรงงาน	หมายเหตุ
				ต่อหน่วย	เป็นเงิน	ต่อหน่วย	เป็นเงิน		
2	งานฝ้าต่าง								
	น1 บานเลื่อนสวนทางคู่ AL. ขนาด 3.70x1.10 ม.	ชุด	10.00	14,373.60	143,736.00	-	-	143,736.00	
	น2 บานเกล็ดติดตาย AL. ขนาด 3.70x0.50 ม.	ชุด	17.00	7,043.80	119,744.60	-	-	119,744.60	
	น3 บานเกล็ดติดตาย AL. ขนาด 1.60x0.50 ม.	ชุด	4.00	4,359.40	17,437.60	-	-	17,437.60	
	น4 บานเกล็ดติดตาย AL. ขนาด 3.70x0.50 ม.	ชุด	1.00	7,043.80	7,043.80	-	-	7,043.80	
	น5 บานเกล็ดติดตาย AL. ขนาด 2.80x0.50 ม.	ชุด	1.00	5,928.20	5,928.20	-	-	5,928.20	
	น6 บานเกล็ดติดตาย AL. ขนาด 1.80x0.50 ม.	ชุด	2.00	5,070.20	10,140.40	-	-	10,140.40	
	น6ล บานเกล็ดติดตาย AL. ขนาด 2.30x0.50 ม.	ชุด	1.00	5,070.20	5,070.20	-	-	5,070.20	
	น7 บานกระทุ้ง AL. ขนาด 3.70x0.50 ม.	ชุด	1.00	8,356.80	8,356.80	-	-	8,356.80	
	น8 บานกระทุ้ง AL. ขนาด 1.50x0.50 ม.	ชุด	2.00	3,280.50	6,561.00	-	-	6,561.00	
	น9 บานเลื่อนสวนทาง AL. ขนาด 2.80x1.10 ม.	ชุด	2.00	12,125.80	24,251.60	-	-	24,251.60	
	น10 บานกระทุ้งพร้อมช่องแสง ขนาด 2.00x0.70 ม.	ชุด	1.00	9,583.80	9,583.80	-	-	9,583.80	
	รวมค่างานต้นทุน 1.2.5 งานประตู - ฝ้าต่าง พร้อมอุปกรณ์				513,623.12		-	513,623.12	บาท
	1.2.6 งานสุขภัณฑ์								
1	โถส้วมนั่งระบบสองชั้น ชนิดหน้าขนาด 6 ลิตร	ชุด	4.00	4,170.00	16,680.00	450.00	1,800.00	18,480.00	
2	อ่างล้างหน้า ชนิดฝังเคาน์เตอร์ (รวมก๊อกน้ำ สีโครเมียม)	ชุด	2.00	1,910.00	3,820.00	450.00	900.00	4,720.00	
3	อ่างล้างหน้า ชนิดแขวนผนัง (รวมก๊อกน้ำ สีโครเมียม)	ชุด	2.00	1,419.00	2,838.00	450.00	900.00	3,738.00	
4	โถปัสสาวะชาย	ชุด	2.00	1,070.00	2,140.00	450.00	900.00	3,040.00	
5	ฝักบัวฉีดชำระสแตนเลส	ชุด	2.00	549.00	1,098.00	35.00	70.00	1,168.00	
6	ที่ใส่สบู่ฝิงผนัง	ชุด	2.00	350.00	700.00	120.00	240.00	940.00	
7	ที่ใส่กระดาษชำระฝิงผนัง	ชุด	4.00	390.00	1,560.00	120.00	480.00	2,040.00	
8	ราวแขวนผ้าเช็ดมือสแตนเลส ยาว 0.60 ม.	ชุด	2.00	845.00	1,690.00	70.00	140.00	1,830.00	
9	ก๊อกน้ำเดี่ยว(ล้างพื้น)	ชุด	2.00	505.00	1,010.00	25.00	50.00	1,060.00	
10	ตะขอแขวนผ้า	ชุด	4.00	402.00	1,608.00	35.00	140.00	1,748.00	
11	แผงกันโถปัสสาวะชาย ชนิดฝังผนัง	ชุด	2.00	1,150.00	2,300.00	170.00	340.00	2,640.00	
12	เคาน์เตอร์ ค.ส.ล. ผิววูhlenแกรนิต	ม.	3.00	3,500.00	10,500.00	-	-	10,500.00	
13	กระจกเงามีกรอบทรงเหลี่ยม ขนาด 60x80 ซม.	ชุด	4.00	690.00	2,760.00	70.00	280.00	3,040.00	
	รวมค่างานต้นทุน 1.2.6 งานสุขภัณฑ์				48,704.00		6,240.00	54,944.00	บาท
	1.2.7 งานทาสี								
1	งานทาสีอาคารภายใน ใช้สีอิมัลชัน (ชนิดทนสภาวะอากาศ)	ตร.ม.	1,509.00	53.12	80,156.71	30.00	45,270.00	125,426.71	
	ทาสีร่องพื้นปูนใหม่กับต่าง 2 เทียว ทับหน้า 2 เทียว								
2	งานทาสีฝ้าอาคารภายนอก ใช้สีอิมัลชัน (ชนิดทนสภาวะอากาศ)	ตร.ม.	293.00	42.18	12,357.53	34.00	9,962.00	22,319.53	
	ทาสีร่องพื้นปูนใหม่กับต่าง 1 เทียว ทับหน้า 2 เทียว								
	รวมค่างานต้นทุน 1.2.7 งานทาสี				92,514.24		55,232.00	147,746.24	บาท

## บัญชีแสดงรายการก่อสร้างสำหรับงานก่อสร้างอาคาร

โครงการก่อสร้าง	อาคารพัสดุ ค.ส.ล. 2 ชั้น	แบบเลขที่	10109
สถานที่ก่อสร้าง	โรงพยาบาลศรีนคร จังหวัดสุโขทัย	ข.156/ก.ย./63	
หน่วยงานออกแบบแปลนและรายการ	กรมสนับสนุนบริการสุขภาพ	พื้นที่อาคาร	576 ตร.ม.
คำนวณราคากลางเมื่อ วันที่	28 มกราคม พ.ศ. 2564	จำนวนชั้น	2 ชั้น
ผู้คำนวณราคากลาง	คณะกรรมการกำหนดราคากลาง		

ลำดับ	รายการ	หน่วย	จำนวน	ค่าวัสดุ		ค่าแรง		รวมราคาวัสดุ และค่าแรงงาน	หมายเหตุ
				ต่อหน่วย	เป็นเงิน	ต่อหน่วย	เป็นเงิน		
	1.2.8 งานเปิดเตี๊ยม								
1	วางจันทันไม้เหล็กกลม 1-Ø 2" ทำการทาสียึดติดผนัง	ม.	7.00	350.00	2,450.00	-	-	2,450.00	
	รวมค่างานต้นทุน 1.2.8 งานเปิดเตี๊ยม				2,450.00		-	2,450.00	บาท
	1.3 งานระบบสุขาภิบาล และดับเพลิง								
1	BALL VALVE								
	- Ø 3/4"	ชุด	4.00	340.00	1,360.00	150.00	600.00	1,960.00	
	- Ø 1"	ชุด	1.00	445.00	445.00	200.00	200.00	645.00	
2	FLOOR DRAIN Ø 2"	ชุด	8.00	470.00	3,760.00	200.00	1,600.00	5,360.00	
3	วางระบายน้ำท่ออิฐฉาบปูนพร้อมฝาปิด ค.ส.ล.	ม.	88.00	540.00	47,520.00	189.00	16,632.00	64,152.00	
4	บ่อพักน้ำเสีย ค.ส.ล. พร้อมฝาปิด ขนาดบ่อภายใน 1.00x1.00 ม.	บ่อ	1.00	2,100.00	2,100.00	735.00	735.00	2,835.00	
5	บ่อดักกลิ่น ค.ส.ล. ภายใน 0.70x1.17 ม. พร้อมฝาปิด	บ่อ	1.00	3,900.00	3,900.00	1,365.00	1,365.00	5,265.00	
6	FLOOR CLEAN OUT								
	- Ø 3"	ชุด	1.00	1,200.00	1,200.00	300.00	300.00	1,500.00	
	- Ø 4"	ชุด	1.00	700.00	700.00	400.00	400.00	1,100.00	
	- Ø 6"	ชุด	1.00	700.00	700.00	600.00	600.00	1,300.00	
7	STOP VALVE Ø 1/2"	ชุด	8.00	360.00	2,880.00	50.00	400.00	3,280.00	
8	ปลายท่อระบายอากาศ Ø 2"	ชุด	1.00	605.00	605.00	200.00	200.00	805.00	
9	เครื่องดับเพลิงเคมี CO <sub>2</sub> ขนาดบรรจุ 10 ปอนด์	เครื่อง	7.00	800.00	5,600.00	200.00	1,400.00	7,000.00	
10	เดินท่อเข้าสู่สุขภัณฑ์								
	- โถส้วม	จุด	4.00	2,000.00	8,000.00	-	-	8,000.00	
	- อ่างล้างหน้า	จุด	4.00	1,500.00	6,000.00	-	-	6,000.00	
	- ท่ออากาศ	จุด	1.00	90.00	90.00	-	-	90.00	
	- ท่อน้ำทิ้งพื้น	จุด	8.00	1,000.00	8,000.00	-	-	8,000.00	
	- โถปัสสาวะชาย	จุด	2.00	1,500.00	3,000.00	-	-	3,000.00	
	- ก๊อกน้ำ	จุด	2.00	600.00	1,200.00	-	-	1,200.00	
	- หัวฉีดชำระ	จุด	2.00	600.00	1,200.00	-	-	1,200.00	
11	ถังบำบัดน้ำเสียไฟเบอร์กลาส ชนิดกระโถน ไม้เติมอากาศ	งาน	1.00	70,000.00	70,000.00	-	-	70,000.00	
	ขนาดความจุ 7000 ลิตร (รวมค่างานก่อสร้างฐาน ค.ส.ล.รับถังบำบัด)								
	รวมค่างานต้นทุน 1.3 งานระบบสุขาภิบาล และดับเพลิง				168,260.00		24,432.00	192,692.00	บาท

บัญชีแสดงรายการก่อสร้างสำหรับงานก่อสร้างอาคาร

โครงการก่อสร้าง	อาคารพัสดุ ค.ส.ล. 2 ชั้น	แบบเลขที่	10109
สถานที่ก่อสร้าง	โรงพยาบาลศรีนคร จังหวัดสุโขทัย	ข.156/ก.ย./63	
หน่วยงานออกแบบแปลนและรายการ	กรมสนับสนุนบริการสุขภาพ	พื้นที่อาคาร	576 ตร.ม.
คำนวณราคากลางเมื่อ วันที่	28 มกราคม พ.ศ. 2564	จำนวนชั้น	2 ชั้น
ผู้คำนวณราคากลาง	คณะกรรมการกำหนดราคากลาง		

ลำดับ	รายการ	หน่วย	จำนวน	ค่าวัสดุ		ค่าแรง		รวมราคาวัสดุและค่าแรงงาน	หมายเหตุ
				ต่อหน่วย	เป็นเงิน	ต่อหน่วย	เป็นเงิน		
	<b>1.4 งานระบบไฟฟ้า และการสื่อสาร</b>								
	<b>1.4.1 งานระบบไฟฟ้า (รวมเอกสาร ก.77/มิ.ย./61)</b>								
1	ดวงโคม								
	- หลอด LED(T8) 1x18 W. ชุดโคมไฟฟ้าชนิดฝาครอบอลูมิเนียม	ชุด	14.00	1,350.00	18,900.00	135.00	1,890.00	20,790.00	
	พร้อมแผ่นสะท้อนแสง ขนาด 0.30x1.20 ม. ผิวงาเตา								
	- หลอด LED(T8) 2x18 W. ชุดโคมไฟฟ้าชนิดฝาครอบอลูมิเนียม	ชุด	4.00	2,060.00	8,240.00	135.00	540.00	8,780.00	
	พร้อมแผ่นสะท้อนแสง ขนาด 0.30x1.20 ม. ผิวงาเตา								
	- หลอด LED(T8) 2x18 W. ชุดโคมไฟฟ้าชนิดฝาครอบพลาสติก	ชุด	1.00	2,095.00	2,095.00	135.00	135.00	2,230.00	
	พร้อมแผ่นสะท้อนแสง ขนาด 0.30x1.20 ม. ผิวงาเตา								
	- หลอด LED(T8) 2x18 W. ชุดโคมไฟฟ้าชนิดฝาครอบอลูมิเนียม	ชุด	1.00	2,525.00	2,525.00	135.00	135.00	2,660.00	
	พร้อมแผ่นสะท้อนแสง ขนาด 0.60x1.20 ม. ผิวงาเตา								
	- หลอด LED(T8) 1x18 W. ชุดโคมไฟฟ้าชนิดขาเปลี่ยนทิศทาง	ชุด	20.00	645.00	12,900.00	115.00	2,300.00	15,200.00	
	- หลอด LED(T8) 1x9 W. ชุดโคมไฟฟ้าชนิดขาเปลี่ยนทิศทาง	ชุด	2.00	540.00	1,080.00	115.00	230.00	1,310.00	
	- หลอด LED(BULB) 1x5 W. ชุดโคมไฟฟ้า DOWN LIGHT	ชุด	10.00	650.00	6,500.00	115.00	1,150.00	7,650.00	
	เคเบิลสีเงิน Ø 6" ผิวงาเตา								
2	สวิทช์ไฟฟ้าชนิดทางเดี่ยว								
	- 1S	ชุด	5.00	70.00	350.00	80.00	400.00	750.00	
	- 2S	ชุด	7.00	100.00	700.00	90.00	630.00	1,330.00	
	- 3S	ชุด	5.00	130.00	650.00	100.00	500.00	1,150.00	
	- 4S	ชุด	10.00	160.00	1,600.00	115.00	1,150.00	2,750.00	
3	สวิทช์ไฟฟ้าชนิดสองทาง S2	ชุด	2.00	130.00	260.00	85.00	170.00	430.00	
4	ตู้รับไฟฟ้าแบบตู้(ชากลม-แบน) 16A 250V มีกราวด์	ชุด	35.00	180.00	6,300.00	90.00	3,150.00	9,450.00	
	พร้อมชุดบล็อก 2"x4" + หน้ากาก 2 ช่อง								
5	NON-FUSE SWITCH (RAINPROOF TYPE)								
	- 20 A. 2P	ชุด	3.00	2,800.00	8,400.00	110.00	330.00	8,730.00	
	- 30 A. 2P	ชุด	4.00	2,800.00	11,200.00	110.00	440.00	11,640.00	
6	เดินสายร้อยท่อ								
	- เดินสายร้อยท่อดวงโคม	จุด	52.00	600.00	31,200.00	150.00	7,800.00	39,000.00	
	- เดินสายร้อยท่อเต้ารับ	จุด	35.00	600.00	21,000.00	150.00	5,250.00	26,250.00	
	- เดินสายร้อยท่อสำหรับ SAFETY SWITCH	จุด	7.00	1,200.00	8,400.00	300.00	2,100.00	10,500.00	
7	ตู้ MDB	ชุด	1.00	26,400.00	26,400.00	1,000.00	1,000.00	27,400.00	
8	PANEL BOARD (PB-A)	ชุด	1.00	10,395.00	10,395.00	800.00	800.00	11,195.00	
9	PANEL BOARD (PB-B)	ชุด	1.00	12,805.00	12,805.00	800.00	800.00	13,605.00	
10	สายเมนภายนอก	ม.	20.00	667.00	13,340	147.00	2,940.00	16,280.00	
11	สายเมนตู้ PB-A	ม.	3.00	387.00	1,161	118.00	354.00	1,515.00	
12	สายเมนตู้ PB-B	ม.	8.00	387.00	3,096	118.00	944.00	4,040.00	
13	อุปกรณ์ประกอบ	เหมา	1.00	5,000.00	5,000	1,500.00	1,500.00	6,500.00	
	<b>รวมค่างานต้นทุน 1.4.1 งานระบบไฟฟ้า (รวมเอกสาร ก.77/มิ.ย./61)</b>				214,497.00		36,638.00	251,135.00	บาท

บัญชีแสดงรายการก่อสร้างสำหรับงานก่อสร้างอาคาร

โครงการก่อสร้าง	อาคารที่สตูดิโอ ค.ส.ล. 2 ชั้น	แบบเลขที่	10109	
สถานที่ก่อสร้าง	โรงพยาบาลศรีนคร จังหวัดสุโขทัย	ข.156/ก.ย./63		
หน่วยงานออกแบบแปลนและรายการ	กรมสนับสนุนบริการสุขภาพ	พื้นที่อาคาร	576	ตร.ม.
กำหนดราคากลางเมื่อ วันที่	28 มกราคม พ.ศ. 2564	จำนวนชั้น	2	ชั้น
ผู้คำนวณราคากลาง	คณะกรรมการกำหนดราคากลาง			

ลำดับ	รายการ	หน่วย	จำนวน	ค่าวัสดุ		ค่าแรง		รวมราคาวัสดุ และค่าแรงงาน	หมายเหตุ
				ต่อหน่วย	เป็นเงิน	ต่อหน่วย	เป็นเงิน		
<b>1.4.2 งานระบบโทรศัพท์</b>									
1	TELEPHONE OUTLET	จุด	8.00	210.00	1,680.00	90.00	720.00	2,400.00	
2	TELEPHONE TERMINAL BOXES (20 TERMINALS)	ตู้	1.00	1,950.00	1,950.00	200.00	200.00	2,150.00	
3	เดินสายร้อยท่อ	จุด	8.00	600.00	4,800.00	150.00	1,200.00	6,000.00	
รวมค่างานต้นทุน 1.4.2 งานระบบโทรศัพท์					8,430.00		2,120.00	10,550.00	บาท
<b>1.4.3 งานระบบสัญญาณแจ้งเพลิงไหม้</b>									
1	SMOKE DETECTOR	ชุด	10.00	2,000.00	20,000.00	90.00	900.00	20,900.00	
2	HEAT DETECTOR	ชุด	5.00	720.00	3,600.00	90.00	450.00	4,050.00	
3	MANUAL ALARM BOX	ชุด	2.00	1,400.00	2,800.00	90.00	180.00	2,980.00	
4	FIRE ALARM BELLS	ชุด	2.00	750.00	1,500.00	90.00	180.00	1,680.00	
5	FIRE ALARM CONTROL PANEL	ชุด	1.00	23,200.00	23,200.00	3,000.00	3,000.00	26,200.00	
6	FIRE ALARM ANNUNCIATOR	ชุด	1.00	10,000.00	10,000.00	1,000.00	1,000.00	11,000.00	
7	เดินสายร้อยท่อ	จุด	19.00	600.00	11,400.00	150.00	2,850.00	14,250.00	
รวมค่างานต้นทุน 1.4.3 งานระบบสัญญาณแจ้งเพลิงไหม้					72,500.00		8,560.00	81,060.00	บาท
<b>1.5 งานระบบปรับอากาศ และระบายอากาศ</b>									
1	ค่าแรงติดตั้งเครื่องปรับอากาศ								
	- ขนาด 16,000 BTU.	ชุด	-	-	-	1,500.00	-	-	
	- ขนาด 24,000 BTU.	ชุด	-	-	-	1,500.00	-	-	
	- ขนาด 36,000 BTU.	ชุด	-	-	-	2,000.00	-	-	
2	พัดลมระบายอากาศแบบติดกระจก หรือติดผนัง ขนาด Ø 8"	ชุด	8.00	700.00	5,600.00	400.00	3,200.00	8,800.00	
3	พัดลมระบายอากาศแบบโครง ขนาด Ø 16"	ชุด	23.00	1,950.00	44,850.00	400.00	9,200.00	54,050.00	
4	เดินสายร้อยท่อสำหรับพัดลมโครง	จุด	23.00	600.00	13,800.00	150.00	3,450.00	17,250.00	
5	เดินสายร้อยท่อสำหรับพัดลมระบายอากาศแบบติดกระจก	จุด	8.00	600.00	4,800.00	150.00	1,200.00	6,000.00	
6	เดินสายร้อยท่อสำหรับเครื่องปรับอากาศ	จุด	7.00	1,200.00	8,400.00	240.00	1,680.00	10,080.00	
7	เดินท่อน้ำยา	จุด	7.00	2,540.00	17,780.00	500.00	3,500.00	21,280.00	
8	เดินท่อน้ำทิ้ง	จุด	7.00	300.00	2,100.00	100.00	700.00	2,800.00	
รวมค่างานต้นทุน 1.5 งานระบบปรับอากาศ และระบายอากาศ					97,330.00		22,930.00	120,260.00	บาท

บัญชีแสดงรายการก่อสร้างสำหรับงานก่อสร้างอาคาร

โครงการก่อสร้าง	อาคารที่พัก ค.ส.ล. 2 ชั้น	แบบเลขที่	10109
สถานที่ก่อสร้าง	โรงพยาบาลศรีนคร จังหวัดสุโขทัย	ข.156/ก.ย./63	
หน่วยงานออกแบบแปลนและรายการ	กรมสนับสนุนบริการสุขภาพ	พื้นที่อาคาร	576 ตร.ม.
คำนวณราคากลางเมื่อ วันที่	28 มกราคม พ.ศ. 2564	จำนวนชั้น	2 ชั้น
ผู้คำนวณราคากลาง	คณะกรรมการกำหนดราคากลาง		

ลำดับ	รายการ	หน่วย	จำนวน	ค่าวัสดุ		ค่าแรง		รวมราคาวัสดุและค่าแรงงาน	หมายเหตุ
				ต่อหน่วย	เป็นเงิน	ต่อหน่วย	เป็นเงิน		
<b>1.6 งานระบบลิฟท์ และบันไดเลื่อน</b>									
1	ลิฟท์ส่งของ ขนาดบรรทุก 200 กิโลกรัม	ชุด	1.00	384,000.00	384,000.00	-	-	384,000.00	
	เปิด-ปิด 2 ชั้น 2 ประตู								
	รวมค่างานต้นทุน 1.6 งานระบบลิฟท์ และบันไดเลื่อน				384,000.00		-	384,000.00	บาท
<b>1.7 งานทดสอบวัสดุก่อสร้าง</b>									
1	ค่าทดสอบวัสดุเหล็กเสริมคอนกรีต								
	- ทดสอบเหล็ก RB Ø 6 มม. (DR-24)	ชุด	1.00	300.00	300.00	-	-	300.00	
	- ทดสอบเหล็ก RB Ø 9 มม. (DR-24)	ชุด	1.00	300.00	300.00	-	-	300.00	
	- ทดสอบเหล็ก DB Ø 12 มม. (SD-40)	ชุด	1.00	300.00	300.00	-	-	300.00	
	- ทดสอบเหล็ก DB Ø 16 มม. (SD-40)	ชุด	1.00	300.00	300.00	-	-	300.00	
	- ทดสอบเหล็ก DB Ø 20 มม. (SD-40)	ชุด	1.00	300.00	300.00	-	-	300.00	
	- ทดสอบเหล็ก DB Ø 25 มม. (SD-40)	ชุด	1.00	300.00	300.00	-	-	300.00	
2	ค่าทดสอบตัวอย่างแท่งคอนกรีต(ทรงลูกบาศก์)								
	- ทดสอบตัวอย่างแท่งคอนกรีต (ฐานราก, คาน, เสา, พื้น)	ชุด	9.00	300.00	2,700.00	-	-	2,700.00	
	รวมค่างานต้นทุน 1.7 งานทดสอบวัสดุก่อสร้าง				4,500.00		-	4,500.00	บาท

รวมค่างานต้นทุน ส่วนที่ 1 ทั้งหมด = 2,228,551.50 + 329,944.53 + 88,862.33 +...+ 4,500.00 = 5,468,219.81 บาท

<b>2 กลุ่มงานที่ 2</b>									
<b>2.1 งานครุภัณฑ์จัดจ้าง หรือสั่งทำ</b>									
1	เคาน์เตอร์โครงไม้เนื้อแข็ง พร้อมตู้ไม้บานเปิดไม้เนื้อแข็ง	ชุด	1.00	54,000.00	54,000.00	-	-	54,000.00	
	ตอนบนบนหน้าต่างบานเลื่อนอลูมิเนียมพร้อมกระจกใส หนา 5 มม.								
	ขนาดโดยประมาณ 0.45x2.50x4.50 ม.								
	รวมค่างาน 2.1 งานครุภัณฑ์จัดจ้าง หรือสั่งทำ				54,000.00		-	54,000.00	บาท

## บัญชีแสดงรายการก่อสร้างสำหรับงานก่อสร้างอาคาร

โครงการก่อสร้าง	อาคารโสต ค.ส.ล. 2 ชั้น	แบบเลขที่	10109	
สถานที่ก่อสร้าง	โรงพยาบาลศรีนคร จังหวัดสุโขทัย	ข.156/ก.ย./63		
หน่วยงานออกแบบแปลนและรายการ	กรมสนับสนุนบริการสุขภาพ	พื้นที่อาคาร	576	ตร.ม.
คำนวณราคากลางเมื่อ วันที่	28 มกราคม พ.ศ. 2564	จำนวนชั้น	2	ชั้น
ผู้คำนวณราคากลาง	คณะกรรมการกำหนดราคากลาง			

ลำดับ	รายการ	หน่วย	จำนวน	ค่าวัสดุ		ค่าแรง		รวมราคาวัสดุ และค่าแรงงาน	หมายเหตุ
				ต่อหน่วย	เป็นเงิน	ต่อหน่วย	เป็นเงิน		
	ส่วนที่ 2 หมวดงานครุภัณฑ์จัดซื้อ หรือสั่งทำ								
	1 ครุภัณฑ์จัดซื้อ หรือสั่งซื้อ								
	- ไม่มีรายการก่อสร้าง	ชุด	-	-	-	-	-	-	
	2 ระบบโสตทัศน, ระบบคอมพิวเตอร์								
	- ไม่มีรายการก่อสร้าง	ชุด	-	-	-	-	-	-	
	3 เครื่องปรับอากาศ								
1	เครื่องปรับอากาศ แบบแยกส่วน (แบบตั้งพื้นหรือแบบแขวน)								
	- ขนาด 16,000 BTU.	ชุด	1.00	25,900.00	25,900.00	-	-	25,900.00	
	- ขนาด 24,000 BTU.	ชุด	2.00	32,400.00	64,800.00	-	-	64,800.00	
	- ขนาด 36,000 BTU.	ชุด	4.00	46,100.00	184,400.00	-	-	184,400.00	
	รวมค่างานครุภัณฑ์จัดซื้อ 3 เครื่องปรับอากาศ				275,100.00		-	275,100.00	บาท

## คณะกรรมการกำหนดราคากลาง

(ลงชื่อ)



(นางสาววิชนี ลำทรง)

ตำแหน่ง

นักวิชาการสาธารณสุขชำนาญการ

ประธานกรรมการกำหนดราคากลาง

(ลงชื่อ)

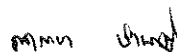

(นางสาวกัญญา ปานหัน)

ตำแหน่ง

เภสัชกรชำนาญการ

กรรมการกำหนดราคากลาง

(ลงชื่อ)



(นายโอภาส บุตรเพ็ง)

ตำแหน่ง

วิศวกรโยธาปฏิบัติการ

กรรมการกำหนดราคากลาง



**แนวทาง วิธีปฏิบัติ  
และรายละเอียดประกอบการถอดแบบ  
คำนวณราคากลางงานก่อสร้าง**

คณะกรรมการราคากลางและขึ้นทะเบียนผู้ประกอบการ

คณะอนุกรรมการราคากลางงานก่อสร้าง

ตุลาคม 2560

# อัตราค่าทดสอบวัสดุ

สืบจากสำนักทางหลวงชนบทที่ ๙

จังหวัดอุดรดิตถ์



แบบแสดงรายการ ปริมาณงาน และราคาค่าใช้จ่ายสำหรับการทดสอบวัสดุ

กลุ่มงาน/งาน อาคาร  
 ชื่อโครงการ อาคารพัสดุ ค.ส.ล. 2 ชั้น  
 สถานที่ก่อสร้าง หมู่ที่ 3 บ้านศรีนคร ตำบลศรีนคร อำเภอศรีนคร จังหวัดสุโขทัย  
 หน่วยงานเจ้าของโครงการ โรงพยาบาลศรีนคร  
 ผู้ประมาณราคา นายโอกาส บุตรเพ็ง ตำแหน่ง วิศวกรโยธาปฏิบัติการ

เมื่อวันที่ 18 มกราคม 2564

ลำดับ	รายการ	จำนวน	หน่วย	ค่าใช้จ่ายรวม		หมายเหตุ
				หน่วยละ	รวม	
1	ค่าใช้จ่ายสำหรับกรทดสอบวัสดุก่อสร้าง ตามข้อกำหนด					
1.1	ค่าทดสอบเหล็กเส้น (เหล็กเสริมคอนกรีต)					
	- ทดสอบเหล็ก RB Ø 6 มม.	1.00	ชุด	300.00	300.00	( 1 ชุดๆละ 3 ท่อน)
	- ทดสอบเหล็ก RB Ø 9 มม.	1.00	ชุด	300.00	300.00	( 1 ชุดๆละ 3 ท่อน)
	- ทดสอบเหล็ก DB Ø 12 มม.	1.00	ชุด	300.00	300.00	( 1 ชุดๆละ 3 ท่อน)
	- ทดสอบเหล็ก DB Ø 16 มม.	1.00	ชุด	300.00	300.00	( 1 ชุดๆละ 3 ท่อน)
	- ทดสอบเหล็ก DB Ø 20 มม.	1.00	ชุด	300.00	300.00	( 1 ชุดๆละ 3 ท่อน)
	- ทดสอบเหล็ก DB Ø 25 มม.	1.00	ชุด	300.00	300.00	( 1 ชุดๆละ 3 ท่อน)
1.2	ค่าทดสอบตัวอย่างแท่งคอนกรีต(ทรงลูกบาศก์)					
	- ทดสอบตัวอย่างแท่งคอนกรีต	9.00	ชุด	300.00	2,700.00	( 1 ชุดๆละ 3 ก้อน)
1.3	ค่าทดสอบเจาะหาความหนาชั้นพื้นลาน ค.ส.ล.					
	- จำนวนจุดทำการเจาะทดสอบ	-	ชุด	2,600.00	-	( 1 ชุดๆละ 4 จุด)
	<b>รวมค่างานต้นทุน (1)</b>				<b>4,500.00</b>	<b>ยอดยกไป ปร.5 ก</b>

- ค่าทดสอบวัสดุก่อสร้าง เหล็ก แท่งคอนกรีต ทำการสืบจากสำนักงานหลวงชนบทที่ 9 จังหวัดอุตรดิตถ์ ณ วันที่ 18 เดือนมกราคม 2564
- ค่าทดสอบวัสดุก่อสร้าง สืบโดย โทรศัพท์ ( ที่กึ่ง 089-960-9138 )

(ลงชื่อ)



ประธานกรรมการกำหนดราคากลาง

( นางสาววัชนี ลำทรง )

ตำแหน่ง

นักวิชาการสาธารณสุขชำนาญการ

(ลงชื่อ)

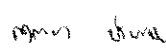

กรรมการกำหนดราคากลาง

( นางสาวกฤตยา ปานหมั่น )

ตำแหน่ง

เภสัชกรชำนาญการ

(ลงชื่อ)



กรรมการกำหนดราคากลาง

( นายโอกาส บุตรเพ็ง )

ตำแหน่ง

วิศวกรโยธาปฏิบัติการ

ค่าวัสดุรวมต่อหน่วย

รายละเอียดแสดงค่าวัสดุรวมต่อหน่วยงานประตู่-หน้าต่าง

อาคารพัสดุ ค.ส.ล. 2 ชั้น

หมู่ที่ 3 บ้านศรีนคร ตำบลศรีนคร อำเภอศรีนคร จังหวัดสุโขทัย

รายละเอียดตามแบบมาตรฐาน กองแบบแผน กรมสนับสนุนบริการสุขภาพ กระทรวงสาธารณสุข

ลำดับที่	รายการ	จำนวน	หน่วย	ราคาวัสดุ		ค่าแรงงาน		รวมค่าวัสดุและค่าแรงงาน	หมายเหตุ
				ราคา/หน่วย	จำนวนเงิน	ราคา/หน่วย	จำนวนเงิน		
1	<b>งานประตูบานเหล็กไม้</b>								
1.1	ป1 ประตูเหล็กไม้ ขนาด 3.70x2.50 ม. - ประตูเหล็กไม้ ขนาด 3.70x3.00 ม. พร้อมวงกบและชุดอุปกรณ์ติดตั้ง (เบอร์ 22)	1.00	ชุด	13,875.00	13,875.00	-	-	13,875.00	
	<b>รวม</b>							<b>13,875.00</b>	บาท
1.2	ป2 ประตูเหล็กไม้ ขนาด 2.50x2.50 ม. - ประตูเหล็กไม้ ขนาด 2.50x2.50 ม. พร้อมวงกบและชุดอุปกรณ์ติดตั้ง (เบอร์ 22)	1.00	ชุด	9,375.00	9,375.00	-	-	9,375.00	
	<b>รวม</b>							<b>9,375.00</b>	บาท
2	<b>งานประตูบานอลูมิเนียม ประตูบานไม้ ประตูบาน PVC.</b>								
2.1	ป3 ประตูบานเปิดคู่ (บานสวิง) ขนาด 2 - 80x200 ซม. พร้อมช่องแสงด้านบน - วงกบอลูมิเนียม สีบรอนซ์ ขนาด 1 3/4" x 4" หนาไม่น้อยกว่า 1.5 มม. - กรอบบานอลูมิเนียม สีบรอนซ์ - ไม้ค้ำหลังในวงกบ - กุญแจฝังในวงกบ - มือจับประตู - เส้นลวดประตู - ลูกยางรอบกรอบบาน - ก้านเหยียบคู่รอยต่อประตู - กระจกโลหะ หนา 6 มม.	8.80 12.50 2.00 1.00 2.00 1.80 6.40 8.00 27.40	ม. ม. ชุด ชุด คู่ ม. ม. ม. ตร.ฟ.	270.00 310.00 1,544.00 250.00 400.00 75.00 5.00 5.00 18.00	2,376.00 3,875.00 3,088.00 250.00 800.00 135.00 32.00 40.00 493.20	52.00 52.00 52.00 22.00 22.00	457.60 650.00 104.00 52.00 44.00 39.60 -	2,833.60 4,525.00 3,192.00 302.00 844.00 174.60 32.00 40.00 794.60	1 ตร.ม. = 10.76 ตร.ฟ.
	<b>รวม</b>							<b>12,737.80</b>	บาท
2.2	ป.4 ประตูบานเปิดเดี่ยว และช่องลมโถงพร้อมติดตั้งเหล็กตัด ขนาด 90x200 ซม. - วงกบอลูมิเนียมพร้อมบัว ขนาด 92x210x10.3 ซม. หนา 1.2 มม. - บานประตูไม้อัดยาง ฉปิดใช้ภายใน ขนาด 90 x 200 ซม. หนา 3.5 ซม. - บานทับชนิด 2 ปีก ขนาด 4 นิ้ว (ชุดละ 4 อัน) - กุญแจลูกบิด(ห้องทั่วไป) สีสนทนเหล็กผิวด้าน - มือจับเหล็กเคลือบสแตนเลส ยาว 6 นิ้ว - กลอนสแตนเลส ยาว 6 นิ้ว - ที่ยึดประตูกันกระแทก แบบลูกปืนสปริง - ค่าแรงติดตั้งวงกบประตู - ค่าแรงติดตั้งบานประตู - ค่าหาสีไม้มีบานประตู - ค่าเหล็กตัด+ค่าแรงติดตั้ง ขนาด 0.90x0.50 ม. จำนวน 1 ช่อง	1.00 1.00 4.00 1.00 2.00 2.00 - 2.25 1.80 3.60 1.00	ชุด บาน ชุด ชุด อัน อัน - ตร.ม. ตร.ม. ตร.ม. LS.	1,550.00 820.00 79.05 390.00 715.00 155.00 150.00 - - 84.69 1,040.00	1,550.00 820.00 316.20 390.00 1,430.00 310.00 - - - 304.87 1,040.00	- - - 100.00 - - 35.00 100.00 105.00 38.00 -	- - - 100.00 - - - 225.00 189.00 136.80 -	1,550.00 820.00 316.20 490.00 1,430.00 310.00 - 225.00 189.00 441.67 1,040.00	สีราคาจากผู้รับจ้างในท้องถิ่น
	<b>รวม</b>							<b>6,811.87</b>	บาท
2.3	ป.5 ประตูบานเปิดเดี่ยว PVC และช่องลมเหล็กกระจก ขนาด 80x200 ซม. - วงกบอลูมิเนียมพร้อมบัว ขนาด 82x210x10.3 ซม. หนา 1.2 มม. - บานประตู PVC. สำหรับห้องน้ำ ฝาไม้ P2 80x200x3.5 cm. - บานทับชนิด 2 ปีก ขนาด 3 นิ้ว (ชุดละ 3 อัน) - กุญแจลูกบิด(ห้องทั่วไป) สีสนทนเหล็กผิวด้าน - มือจับเหล็กเคลือบสแตนเลส ยาว 5 นิ้ว - กลอนสแตนเลสห้องน้ำใหญ่ชุดติด ตรา KUTOMA รุ่น SS-430 - กระจกโลหะ หนา 5 มม. ขนาดกว้าง 4 1/2" ยาว 0.75 ม. - ค่าแรงติดตั้งวงกบประตู - ค่าแรงติดตั้งบานประตู	1.00 1.00 3.00 1.00 2.00 - 5.00 2.00 1.60	ชุด บาน ชุด ชุด อัน - แผ่น ตร.ม. ตร.ม.	1,100.00 2,600.00 74.40 330.00 641.50 135.70 23.00 - -	1,100.00 2,600.00 223.20 330.00 1,283.00 - 115.00 - -	- - - 100.00 - - - 100.00 75.00	- - - 100.00 - - - 200.00 120.00	1,100.00 2,600.00 223.20 430.00 1,283.00 - 115.00 200.00 120.00	ค่าวัสดุ+ค่าแรงติดตั้ง
	<b>รวม</b>							<b>6,071.20</b>	บาท

รายละเอียดแสดงค่าวัสดุรวมต่อหน่วยงานประตู-หน้าต่าง

อาคารพัสดุ ค.ส.ล. 2 ชั้น

หมู่ที่ 3 บ้านศรีนคร ตำบลศรีนคร อำเภอศรีนคร จังหวัดสุโขทัย

รายละเอียดตามแบบมาตรฐาน กองแบบแผน กรมสนับสนุนบริการสุขภาพ กระทรวงสาธารณสุข

ลำดับที่	รายการ	จำนวน	หน่วย	ราคาวัสดุ		ค่าแรงงาน		รวมค่าวัสดุและค่าแรงงาน	หมายเหตุ
				ราคา/หน่วย	จำนวนเงิน	ราคา/หน่วย	จำนวนเงิน		
2.4	ป.6 ประตูบานเปิดเดี่ยว PVC.								
	- วงกบอลูมิเนียมพร้อมบัว ขนาด 72x210x10.3 ซม. หน้า 1.2 มม.	1.00	ชุด	980.00	980.00	-	-	980.00	
	- บานประตู PVC. สำหรับห้องน้ำ ภายนอก P2 70x200x3.5 cm.	1.00	บาน	2,350.00	2,350.00	-	-	2,350.00	
	- บานพับชนิด 2 ปีก ขนาด 3 นิ้ว (ชุดละ 3 อัน)	3.00	ชุด	74.40	223.20	-	-	223.20	
	- กุญแจลูกบิด(ห้องทั่วไป) สีสนทนเลสผิวด้าน	1.00	ชุด	330.00	330.00	100.00	100.00	430.00	
	- มือจับเหล็กเคลือบสแตนเลส ยาว 5 นิ้ว	2.00	อัน	641.50	1,283.00	-	-	1,283.00	
	- กลอนสแตนเลสห้องน้ำใหญ่ชุดติด ตรา KUTOMA รุ่น SS-430	1.00	อัน	135.70	135.70	-	-	135.70	
	- ค่าแรงติดตั้งวงกบประตู	2.00	ตร.ม.	-	-	100.00	200.00	200.00	
	- ค่าแรงติดตั้งบานประตู	1.60	ตร.ม.	-	-	75.00	120.00	120.00	
	<b>รวม</b>							<b>5,721.90</b>	<b>บาท</b>
2.5	ป.7 ประตูบานเปิดเดี่ยว ขนาด 80x200 ซม.								
	- วงกบอลูมิเนียมพร้อมบัว ขนาด 82x210x10.3 ซม. หน้า 1.2 มม.	1.00	ชุด	1,100.00	1,100.00	-	-	1,100.00	
	- บานประตูไม้อัดยาง ชนิดใช้ภายใน ขนาด 80 x 200 ซม. หน้า 3.5 ซม.	1.00	บาน	790.00	790.00	-	-	790.00	
	- บานพับชนิด 2 ปีก ขนาด 4 นิ้ว (ชุดละ 4 อัน)	4.00	ชุด	79.05	316.20	-	-	316.20	
	- กุญแจลูกบิด(ห้องทั่วไป) สีสนทนเลสผิวด้าน	1.00	ชุด	390.00	390.00	100.00	100.00	490.00	
	- มือจับเหล็กเคลือบสแตนเลส ยาว 6 นิ้ว	2.00	อัน	715.00	1,430.00	-	-	1,430.00	
	- กลอนสแตนเลส ยาว 6 นิ้ว	2.00	อัน	155.00	310.00	-	-	310.00	
	- ที่ยึดประตูกับกระแทก แบบลูกปืนสปริง	-	อัน	150.00	-	35.00	-	-	
	- ค่าแรงติดตั้งวงกบประตู	1.60	ตร.ม.	-	-	100.00	160.00	160.00	
	- ค่าแรงติดตั้งบานประตู	1.60	ตร.ม.	-	-	105.00	168.00	168.00	
	- ค่าหาสีน้ำมันบานประตู	3.20	ตร.ม.	84.69	270.99	38.00	121.60	392.59	
	<b>รวม</b>							<b>5,156.79</b>	<b>บาท</b>
2.6	ป.8 ประตูบานเปิดเดี่ยวพร้อมช่องมองกระจก และช่องแสงกระจกติดตาย ขนาด 90x200 ซม.								
	- วงกบอลูมิเนียมพร้อมบัว ขนาด 92x210x10.3 ซม. หน้า 1.2 มม.	1.00	ชุด	1,550.00	1,550.00	-	-	1,550.00	
	- บานประตูไม้อัดยาง ชนิดใช้ภายใน ขนาด 90 x 200 ซม. หน้า 3.5 ซม.	1.00	บาน	820.00	820.00	-	-	820.00	
	- บานพับชนิด 2 ปีก ขนาด 4 นิ้ว (ชุดละ 4 อัน)	4.00	ชุด	79.05	316.20	-	-	316.20	
	- กุญแจลูกบิด(ห้องทั่วไป) สีสนทนเลสผิวด้าน	1.00	ชุด	390.00	390.00	100.00	100.00	490.00	
	- มือจับเหล็กเคลือบสแตนเลส ยาว 6 นิ้ว	2.00	อัน	715.00	1,430.00	-	-	1,430.00	
	- กลอนสแตนเลส ยาว 6 นิ้ว	2.00	อัน	155.00	310.00	-	-	310.00	
	- ที่ยึดประตูกับกระแทก แบบลูกปืนสปริง	-	อัน	150.00	-	35.00	-	-	
	- ค่าแรงติดตั้งวงกบประตู	2.25	ตร.ม.	-	-	100.00	225.00	225.00	
	- ค่าแรงติดตั้งบานประตู	1.80	ตร.ม.	-	-	105.00	189.00	189.00	
	- ค่าหาสีน้ำมันบานประตู	3.60	ตร.ม.	84.69	304.87	38.00	136.80	441.67	
	- กระจกใส หน้า 5 มม.	5.00	ตร.ฟ.	15.00	75.00	10.00	50.00	125.00	1 ตร.ม. = 10.76 ตร.ฟ.
	<b>รวม</b>							<b>5,896.87</b>	<b>บาท</b>

รายละเอียดแสดงค่าวัสดุรวมต่อหน่วยงานประตู-หน้าต่าง

อาคารหีตศุ ค.ส.ล. 2 ชั้น

หมู่ที่ 3 บ้านศรีนคร ตำบลศรีนคร อำเภอศรีนคร จังหวัดสุโขทัย

รายละเอียดตามแบบมาตรฐาน กองแบบแผน กรมสนับสนุนบริการสุขภาพ กระทรวงสาธารณสุข

ลำดับที่	รายการ	จำนวน	หน่วย	ราคาวัสดุ		ค่าแรงงาน		รวมค่าวัสดุและค่าแรงงาน	หมายเหตุ
				ราคา/หน่วย	จำนวนเงิน	ราคา/หน่วย	จำนวนเงิน		
2.7	ประตูบานเปิดเดี่ยว และช่องลมใส่พร้อมติดเหล็กดัด ขนาด 2-90x200 ซม.								
	- วงกบอลูมิเนียมพร้อมบัว ขนาด 92x210x10.3 ซม.หนา 1.2 มม.	1.00	บาน	1,550.00	1,550.00	-	-	1,550.00	
	- บานประตูไม้อัดยาง ชนิดใช้ภายใน ขนาด 90 x 200 ซม.หนา 3.5 ซม.	2.00	บาน	820.00	1,640.00	-	-	1,640.00	
	- บานพับชนิด 2 ปีก ขนาด 4 นิ้ว (ชุดละ 4 อัน)	8.00	ชุด	79.05	632.40	-	-	632.40	
	- กุญแจลูกบิด(ห้องทั่วไป) สีสแตนเลสผิวด้าน	1.00	ชุด	390.00	390.00	100.00	100.00	490.00	
	- มือจับเหล็กเคลือบสแตนเลส ยาว 6 นิ้ว	4.00	อัน	715.00	2,860.00	-	-	2,860.00	
	- กลอนสแตนเลส ยาว 6 นิ้ว	4.00	อัน	155.00	620.00	-	-	620.00	
	- ที่ยึดประตูกันกระแทก แบบลูกปืนสปริง	-	อัน	150.00	-	35.00	-	-	
	- ค่าแรงติดตั้งวงกบประตู	4.50	ตร.ม.	-	-	100.00	450.00	450.00	
	- ค่าแรงติดตั้งบานประตู	3.60	ตร.ม.	-	-	105.00	378.00	378.00	
	- ค่าหาสีน้ำมันบานประตู	7.20	ตร.ม.	84.69	609.74	38.00	273.60	883.34	
- ค่าเหล็กดัด+ค่าแรงติดตั้ง ขนาด 2-0.90x0.50 ม. จำนวน 1 ช่อง	1.00	LS.	2,080.00	2,080.00	-	-	2,080.00	สืบราคาจากผู้รับจ้างในท้องถิ่น	
<b>รวม</b>							<b>11,583.74</b>	บาท	
2.8	ประตูบานเปิดเดี่ยว และช่องแสงกระจกติดตาย ขนาด 90x200 ซม.								
	- วงกบอลูมิเนียมพร้อมบัว ขนาด 92x210x10.3 ซม.หนา 1.2 มม.	1.00	ชุด	1,800.00	1,800.00	-	-	1,800.00	
	- บานประตูไม้อัดยาง ชนิดใช้ภายใน ขนาด 90 x 200 ซม.หนา 3.5 ซม.	1.00	บาน	820.00	820.00	-	-	820.00	
	- บานพับชนิด 2 ปีก ขนาด 4 นิ้ว (ชุดละ 4 อัน)	4.00	ชุด	79.05	316.20	-	-	316.20	
	- กุญแจลูกบิด(ห้องทั่วไป) สีสแตนเลสผิวด้าน	1.00	ชุด	390.00	390.00	100.00	100.00	490.00	
	- มือจับเหล็กเคลือบสแตนเลส ยาว 6 นิ้ว	2.00	อัน	715.00	1,430.00	-	-	1,430.00	
	- กลอนสแตนเลส ยาว 6 นิ้ว	2.00	อัน	155.00	310.00	-	-	310.00	
	- ที่ยึดประตูกันกระแทก แบบลูกปืนสปริง	-	อัน	150.00	-	35.00	-	-	
	- ค่าแรงติดตั้งวงกบประตู	2.25	ตร.ม.	-	-	100.00	225.00	225.00	
	- ค่าแรงติดตั้งบานประตู	1.80	ตร.ม.	-	-	105.00	189.00	189.00	
	- ค่าหาสีน้ำมันบานประตู	3.60	ตร.ม.	84.69	304.87	38.00	136.80	441.67	
- กระจกใส หนา 5 มม.	4.30	ตร.ฟ.	15.00	64.50	10.00	43.00	107.50	1 ตร.ม. = 10.76 ตร.ฟ.	
<b>รวม</b>							<b>6,129.37</b>	บาท	
3	<b>งานหน้าต่างบานเลื่อนอลูมิเนียม+กระจก</b>								
3.1	n1 หน้าต่างบานเลื่อนสวนทางคู่ ขนาด 4-90x110 ซม. พร้อมช่องแสง 2 ช่อง								
	- วงกบอลูมิเนียม สีบรอนซ์ ขนาด 1 3/4" x 4" หนาไม่น้อยกว่า 1.5 มม.	15.60	ม.	270.00	4,212.00	52.00	811.20	5,023.20	
	- กรอบบานอลูมิเนียม สีบรอนซ์	15.20	ม.	130.00	1,976.00	35.00	532.00	2,508.00	
	- กรอบนอกอลูมิเนียม สีบรอนซ์	-	ชุด	112.00	-	35.00	-	-	
	- ลูกเลื่อนบานคู่	2.00	ชุด	162.00	324.00	22.00	44.00	368.00	
	- กุญแจเลื่อนบานหน้าต่าง	2.00	ชุด	300.00	600.00	52.00	104.00	704.00	
	- ลูกยางรอบกรอบบาน	19.00	ม.	5.00	95.00	-	-	95.00	
	- กำมะหยี่อุดรอยต่อประตู	-	ม.	5.00	-	-	-	-	
	- กระจกสีชา หนา 6 มม.	53.80	ตร.ฟ.	22.00	1,183.60	11.00	591.80	1,775.40	1 ตร.ม. = 10.76 ตร.ฟ.
	- ค่าเหล็กดัด+ค่าแรงติดตั้ง ขนาด 3.70x1.50 ม. จำนวน 1 ช่อง	1.00	LS.	3,900.00	3,900.00	-	-	3,900.00	สืบราคาจากผู้รับจ้างในท้องถิ่น
<b>รวม</b>							<b>14,373.60</b>	บาท	
3.2	n2 หน้าต่างเหล็กกระจกติดตาย ขนาด 5-50x68 ซม.								
	- วงกบอลูมิเนียม สีบรอนซ์ ขนาด 1 3/4" x 4" หนาไม่น้อยกว่า 1.5 มม.	10.40	ม.	270.00	2,808.00	52.00	540.80	3,348.80	
	- กระจกใส หนา 5 มม. ขนาดกว้าง 4 1/2" ยาว 0.75 ม.	25.00	แผ่น	23.00	575.00	-	-	575.00	ค่าวัสดุ+ค่าแรงติดตั้ง
	- ค่าเหล็กดัด+ค่าแรงติดตั้ง ขนาด 3.70x0.50 ม. จำนวน 1 ช่อง	1.00	LS.	3,120.00	3,120.00	-	-	3,120.00	สืบราคาจากผู้รับจ้างในท้องถิ่น
<b>รวม</b>							<b>7,043.80</b>	บาท	

รายละเอียดแสดงค่าวัสดุรวมต่อหน่วยงานประตู-หน้าต่าง

อาคารพิธีศ ก.ส.ล. 2 ชั้น

หมู่ที่ 3 บ้านศรีนคร ตำบลศรีนคร อำเภอศรีนคร จังหวัดสุโขทัย

รายละเอียดตามแบบมาตรฐาน กองแบบแผน กรมสนับสนุนบริการสุขภาพ กระทรวงสาธารณสุข

ลำดับที่	รายการ	จำนวน	หน่วย	ราคาวัสดุ		ค่าแรงงาน		รวมค่าวัสดุและค่าแรงงาน	หมายเหตุ
				ราคา/หน่วย	จำนวนเงิน	ราคา/หน่วย	จำนวนเงิน		
3.3	น3 หน้าต่างเกล็ดกระจะกติดตาย ขนาด 3-50x48 ซม.								
	- วงกบอลูมิเนียม สีบรอนซ์ ขนาด 1 3/4" x 4" หน้าไม่น้อยกว่า 1.5 มม.	5.20	ม.	270.00	1,404.00	52.00	270.40	1,674.40	
	- กระงกใส หน้า 5 มม. ขนาดกว้าง 4 1/2" ยาว 0.75 ม.	15.00	แผ่น	23.00	345.00	-	-	345.00	ค่าวัสดุ+ค่าแรงติดตั้ง
	- ค่าเหล็กตัด+ค่าแรงติดตั้ง ขนาด 1.60x0.50 ม. จำนวน 1 ช่อง	1.00	LS.	2,340.00	2,340.00	-	-	2,340.00	สืบราคาจากผู้รับจ้างในท้องถิ่น
	<b>รวม</b>							<b>4,359.40</b>	บาท
3.4	น4 หน้าต่างเกล็ดกระจะกติดตาย ขนาด 5-50x68 ซม.								
	- วงกบอลูมิเนียม สีบรอนซ์ ขนาด 1 3/4" x 4" หน้าไม่น้อยกว่า 1.5 มม.	10.40	ม.	270.00	2,808.00	52.00	540.80	3,348.80	
	- กระงกใส หน้า 5 มม. ขนาดกว้าง 4 1/2" ยาว 0.75 ม.	25.00	แผ่น	23.00	575.00	-	-	575.00	ค่าวัสดุ+ค่าแรงติดตั้ง
	- ค่าเหล็กตัด+ค่าแรงติดตั้ง ขนาด 3.70x0.50 ม. จำนวน 1 ช่อง	1.00	LS.	3,120.00	3,120.00	-	-	3,120.00	สืบราคาจากผู้รับจ้างในท้องถิ่น
	<b>รวม</b>							<b>7,043.80</b>	บาท
3.5	น5 หน้าต่างเกล็ดกระจะกติดตาย ขนาด 4-50x63 ซม.								
	- วงกบอลูมิเนียม สีบรอนซ์ ขนาด 1 3/4" x 4" หน้าไม่น้อยกว่า 1.5 มม.	8.10	ม.	270.00	2,187.00	52.00	421.20	2,608.20	
	- กระงกใส หน้า 5 มม. ขนาดกว้าง 4 1/2" ยาว 0.75 ม.	20.00	แผ่น	23.00	460.00	-	-	460.00	ค่าวัสดุ+ค่าแรงติดตั้ง
	- ค่าเหล็กตัด+ค่าแรงติดตั้ง ขนาด 2.80x0.50 ม. จำนวน 1 ช่อง	1.00	LS.	2,860.00	2,860.00	-	-	2,860.00	สืบราคาจากผู้รับจ้างในท้องถิ่น
	<b>รวม</b>							<b>5,928.20</b>	บาท
3.6	น6 หน้าต่างเกล็ดกระจะกติดตาย ขนาด 3-50x53 ซม.								
	- วงกบอลูมิเนียม สีบรอนซ์ ขนาด 1 3/4" x 4" หน้าไม่น้อยกว่า 1.5 มม.	6.60	ม.	270.00	1,782.00	52.00	343.20	2,125.20	
	- กระงกใส หน้า 5 มม. ขนาดกว้าง 4 1/2" ยาว 0.75 ม.	15.00	แผ่น	23.00	345.00	-	-	345.00	ค่าวัสดุ+ค่าแรงติดตั้ง
	- ค่าเหล็กตัด+ค่าแรงติดตั้ง ขนาด 2.30x0.50 ม. จำนวน 1 ช่อง	1.00	LS.	2,600.00	2,600.00	-	-	2,600.00	สืบราคาจากผู้รับจ้างในท้องถิ่น
	<b>รวม</b>							<b>5,070.20</b>	บาท
3.7	น6a หน้าต่างเกล็ดกระจะกติดตาย ขนาด 3-50x53 ซม.								
	- วงกบอลูมิเนียม สีบรอนซ์ ขนาด 1 3/4" x 4" หน้าไม่น้อยกว่า 1.5 มม.	6.60	ม.	270.00	1,782.00	52.00	343.20	2,125.20	
	- กระงกใส หน้า 5 มม. ขนาดกว้าง 4 1/2" ยาว 0.75 ม.	15.00	แผ่น	23.00	345.00	-	-	345.00	ค่าวัสดุ+ค่าแรงติดตั้ง
	- ค่าเหล็กตัด+ค่าแรงติดตั้ง ขนาด 2.30x0.50 ม. จำนวน 1 ช่อง	1.00	LS.	2,600.00	2,600.00	-	-	2,600.00	สืบราคาจากผู้รับจ้างในท้องถิ่น
	<b>รวม</b>							<b>5,070.20</b>	บาท
3.8	น7 หน้าต่างบานกระทุ้ง ขนาด 5-50x68 ซม.								
	- วงกบอลูมิเนียม สีบรอนซ์ ขนาด 1 3/4" x 4" หน้าไม่น้อยกว่า 1.5 มม.	10.40	ม.	270.00	2,808.00	52.00	540.80	3,348.80	
	- กรอบบานอลูมิเนียม สีบรอนซ์	7.20	ม.	130.00	936.00	35.00	252.00	1,188.00	
	- บานพับแบบปรับมุม 2 แชน ปรับเปิดได้ขนาด 10°	5.00	ชุด	90.00	450.00	-	-	450.00	
	- กระงกใส หน้า 5 มม.	10.00	ตร.ฟ.	15.00	150.00	10.00	100.00	250.00	1 ตร.ม. = 10.76 ตร.ฟ.
	- ค่าเหล็กตัด+ค่าแรงติดตั้ง ขนาด 3.70x0.50 ม. จำนวน 1 ช่อง	1.00	LS.	3,120.00	3,120.00	-	-	3,120.00	สืบราคาจากผู้รับจ้างในท้องถิ่น
<b>รวม</b>							<b>8,356.80</b>	บาท	
3.9	น8 หน้าต่างบานกระทุ้ง ขนาด 2-50x68 ซม.								
	- วงกบอลูมิเนียม สีบรอนซ์ ขนาด 1 3/4" x 4" หน้าไม่น้อยกว่า 1.5 มม.	4.50	ม.	270.00	1,215.00	52.00	234.00	1,449.00	
	- กรอบบานอลูมิเนียม สีบรอนซ์	3.10	ม.	130.00	403.00	35.00	108.50	511.50	
	- บานพับแบบปรับมุม 2 แชน ปรับเปิดได้ขนาด 10°	2.00	ชุด	90.00	180.00	-	-	180.00	
	- กระงกใส หน้า 5 มม.	4.00	ตร.ฟ.	15.00	60.00	10.00	40.00	100.00	1 ตร.ม. = 10.76 ตร.ฟ.
	- ค่าเหล็กตัด+ค่าแรงติดตั้ง ขนาด 1.50x0.50 ม. จำนวน 1 ช่อง	1.00	LS.	1,040.00	1,040.00	-	-	1,040.00	สืบราคาจากผู้รับจ้างในท้องถิ่น
<b>รวม</b>							<b>3,280.50</b>	บาท	

รายละเอียดแสดงค่าวัสดุรวมต่อหน่วยงานประตู-หน้าต่าง

อาคารหัตถ์ ค.ส.ล. 2 ชั้น

หมู่ที่ 3 บ้านศรีนคร ตำบลศรีนคร อำเภอศรีนคร จังหวัดสุโขทัย

รายละเอียดตามแบบมาตรฐาน กองแบบแผน กรมสนับสนุนบริการสุขภาพ กระทรวงสาธารณสุข

ลำดับที่	รายการ	จำนวน	หน่วย	ราคาวัสดุ		ค่าแรงงาน		รวมค่าวัสดุและค่าแรงงาน	หมายเหตุ
				ราคา/หน่วย	จำนวนเงิน	ราคา/หน่วย	จำนวนเงิน		
3.10	น9 หน้าต่างบานเลื่อนสวนทางคู่ ขนาด 4-70x110 ซม. พร้อมช่องแสง 2 ช่อง								
	- วงกบอลูมิเนียม สีบรอนซ์ ขนาด 1 3/4" x 4" หน้าไม่น้อยกว่า 1.5 มม.	12.90	ม.	270.00	3,483.00	52.00	670.80	4,153.80	
	- กรอบบานอลูมิเนียม สีบรอนซ์	13.60	ม.	130.00	1,768.00	35.00	476.00	2,244.00	
	- กรอบนอกอลูมิเนียม สีบรอนซ์	-	ชุด	112.00	-	35.00	-	-	
	- ลูกเลื่อนบานคู่	2.00	ชุด	162.00	324.00	22.00	44.00	368.00	
	- กุญแจล็อกบานเลื่อนหน้าต่าง	2.00	ชุด	300.00	600.00	52.00	104.00	704.00	
	- ลูกยางรอบกรอบบาน	16.40	ม.	5.00	82.00	-	-	82.00	
	- ก้ามเหยื่อตรอยต่อประตู	-	ม.	5.00	-	-	-	-	
	- กระจกใส่สีทา ทน 5 มม.	39.80	ตร.ฟ.	20.00	796.00	10.00	398.00	1,194.00	1 ตร.ม. = 10.76 ตร.ฟ.
	- ค่าเหล็กตัด+ค่าแรงติดตั้ง ขนาด 3.70x1.50 ม. จำนวน 1 ช่อง	1.00	LS.	3,380.00	3,380.00	-	-	3,380.00	สืบราคาจากผู้รับจ้างในท้องถิ่น
	<b>รวม</b>						<b>12,125.80</b>	<b>บาท</b>	
3.11	น10 หน้าต่างบานกระทุ้ง ขนาด 3-70x60 ซม. และช่องแสงติดตาย								
	- วงกบอลูมิเนียม สีบรอนซ์ ขนาด 1 3/4" x 4" หน้าไม่น้อยกว่า 1.5 มม.	15.40	ม.	270.00	4,158.00	52.00	800.80	4,958.80	
	- กรอบบานอลูมิเนียม สีบรอนซ์	4.20	ม.	130.00	546.00	35.00	147.00	693.00	
	- บานพับแบบปรับมุม 2 แขน ปรับเปิดได้ขนาด 10"	3.00	ชุด	90.00	270.00	-	-	270.00	
	- ลูกยางรอบกรอบบาน	23.40	ม.	5.00	117.00	-	-	117.00	
	- กระจกใส่ ทน 5 มม.	37.80	ตร.ฟ.	15.00	567.00	10.00	378.00	945.00	1 ตร.ม. = 10.76 ตร.ฟ.
	- ค่าเหล็กตัด+ค่าแรงติดตั้ง ขนาด 1.50x0.50 ม. จำนวน 1 ช่อง	1.00	LS.	2,600.00	2,600.00	-	-	2,600.00	สืบราคาจากผู้รับจ้างในท้องถิ่น
	<b>รวม</b>						<b>9,583.80</b>	<b>บาท</b>	

คณะกรรมการกำหนดราคากลาง

(ลงชื่อ)



ประธานกรรมการกำหนดราคากลาง

(นางสาววิชนี ส้าทรง)

ตำแหน่ง

นักวิชาการสาธารณสุขชำนาญการ

(ลงชื่อ)

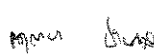

กรรมการกำหนดราคากลาง

(นางสาวกัญญา ปานหมั่น)

ตำแหน่ง

เภสัชกรชำนาญการ

(ลงชื่อ)



กรรมการกำหนดราคากลาง

(นายโอภาส บุตรเพ็ง)

ตำแหน่ง

วิศวกรโยธาปฏิบัติการ

## หลักเกณฑ์และตารางคำนวณหาตัววัสดุรวมต่อหน่วย

อาคารพัสต ค.ส.ล. 2 ชั้น บ้านศรีนคร หมู่ที่ 3 ตำบลศรีนคร อำเภอศรีนคร จังหวัดสุโขทัย

ลำดับที่	รายการ	จำนวน	หน่วย	ราคา/หน่วย (บาท)	ราคารวม (บาท)	หมายเหตุ
1	วัสดุรวมของงานคอนกรีตส่วนผสมต่างๆ					
1.1	คอนกรีตส่วนผสม 1 : 3 : 5 (คอนกรีตหยาบ)					
	- ปูนซีเมนต์ปอร์ตแลนด์ (มอก. 80/2517)	260	กก.	1.70	442.00	
	- ทรายหยาบ	0.62	ลบ.ม.	354.20	219.60	
	- หินเบอร์ 1-2	1.03	ลบ.ม.	459.50	473.29	
	- น้ำผสมคอนกรีต	180	ลิตร	0.0164	2.95	
	รวมคอนกรีต 1 : 3 : 5	1	ลบ.ม.	=	1,138	*
1.2	คอนกรีตส่วนผสม 1 : 3 : 5 (คอนกรีตหยาบ)					
	- ปูนซีเมนต์ปอร์ตแลนด์ (มอก. 15/2514)	260	กก.	2.04	530.40	
	- ทรายหยาบ	0.62	ลบ.ม.	354.20	219.60	
	- หินเบอร์ 1-2	1.03	ลบ.ม.	459.50	473.29	
	- น้ำผสมคอนกรีต	180	ลิตร	0.0164	2.95	
	รวมคอนกรีต 1 : 3 : 5	1	ลบ.ม.	=	1,226	*
1.3	คอนกรีตส่วนผสม 1 : 2 : 4					
	- ปูนซีเมนต์ปอร์ตแลนด์ (มอก.80/2517)	342	กก.	1.70	581.40	
	- ทรายหยาบ	0.57	ลบ.ม.	354.20	201.89	
	- หินเบอร์ 1-2	1.09	ลบ.ม.	459.50	500.86	
	- น้ำผสมคอนกรีต	180	ลิตร	0.0164	2.95	
	รวมคอนกรีต 1 : 2 : 4	1	ลบ.ม.	=	1,287	*
1.4	คอนกรีตส่วนผสม 1 : 2 : 4					
	- ปูนซีเมนต์ปอร์ตแลนด์ (มอก.15/2514)	342	กก.	2.04	697.68	
	- ทรายหยาบ	0.57	ลบ.ม.	354.20	201.89	
	- หินเบอร์ 1-2	1.09	ลบ.ม.	459.50	500.86	
	- น้ำผสมคอนกรีต	180	ลิตร	0.0164	2.95	
	รวมคอนกรีต 1 : 2 : 4	1	ลบ.ม.	=	1,403	*
1.5	คอนกรีตส่วนผสม 1 : 2 : 4					
	- ปูนซีเมนต์ปอร์ตแลนด์ประเภท 5	342	กก.	3.72	1,272.24	
	- ทรายหยาบ	0.57	ลบ.ม.	354.20	201.89	
	- หินเบอร์ 1-2	1.09	ลบ.ม.	459.50	500.86	
	- น้ำผสมคอนกรีต	180	ลิตร	0.0164	2.95	
	รวมคอนกรีต 1 : 2 : 4	1	ลบ.ม.	=	1,978	*
1.6	คอนกรีตคาด					
	- ปูนซีเมนต์ปอร์ตแลนด์ (มอก.15/2514)	312	กก.	2.04	636.48	
	- ทรายหยาบ	0.89	ลบ.ม.	354.20	315.24	
	- หินเบอร์ 1-2	0.77	ลบ.ม.	459.50	353.82	
	- น้ำผสมคอนกรีต	180	ลิตร	0.0164	2.95	
	รวมคอนกรีต ค.1	1	ลบ.ม.	=	1,308	*



## หลักเกณฑ์และตารางคำนวณหาค่าวัสดุรวมต่อหน่วย

อาคารพัก ค.ส.ล. 2 ชั้น บ้านศรีนคร หมู่ที่ 3 ตำบลศรีนคร อำเภอศรีนคร จังหวัดสุโขทัย

ลำดับที่	รายการ	จำนวน	หน่วย	ราคา/หน่วย (บาท)	ราคารวม (บาท)	หมายเหตุ
2	วัสดุรวมของงานคอนกรีตตามมาตรฐานกรมโยธาธิการฯ					
2.1	คอนกรีต ค.1 (STRENGTH 180 กก./ตร.ซม.)					
	- ปูนซีเมนต์ปอร์ตแลนด์ (มอก.15/2514)	304	กก.	2.04	620.16	
	- ทรายหยาบ	0.43	ลบ.ม.	354.20	152.31	
	- หินเบอร์ 1-2	0.99	ลบ.ม.	459.50	454.91	
	- น้ำผสมคอนกรีต	180	ลิตร	0.0164	2.95	
	รวมคอนกรีต ค.1	1	ลบ.ม.	=	1,230	*
2.2	คอนกรีต ค.2 (STRENGTH 240 กก./ตร.ซม.)					
	- ปูนซีเมนต์ปอร์ตแลนด์ (มอก.15/2514)	336	กก.	2.04	685.44	
	- ทรายหยาบ	0.60	ลบ.ม.	354.20	212.52	
	- หินเบอร์ 1-2	1.09	ลบ.ม.	459.50	500.86	
	- น้ำผสมคอนกรีต	180	ลิตร	0.0164	2.95	
	รวมคอนกรีต ค.2	1	ลบ.ม.	=	1,402	*
2.3	คอนกรีต ค.3 (STRENGTH 300 กก./ตร.ซม.)					
	- ปูนซีเมนต์ปอร์ตแลนด์ (มอก.15/2514)	367	กก.	2.04	748.68	
	- ทรายหยาบ	0.66	ลบ.ม.	354.20	233.77	
	- หินเบอร์ 1-2	0.92	ลบ.ม.	459.50	422.74	
	- น้ำผสมคอนกรีต	180	ลิตร	0.0164	2.95	
	รวมคอนกรีต ค.3	1	ลบ.ม.	=	1,408	*
2.4	คอนกรีต ค.4 (STRENGTH 350 กก./ตร.ซม.)					
	- ปูนซีเมนต์ปอร์ตแลนด์ (มอก.15/2514)	419	กก.	2.04	854.76	
	- ทรายหยาบ	0.50	ลบ.ม.	354.20	177.10	
	- หินเบอร์ 1-2	0.97	ลบ.ม.	459.50	445.72	
	- น้ำผสมคอนกรีต	180	ลิตร	0.0164	2.95	
	รวมคอนกรีต ค.4	1	ลบ.ม.	=	1,481	*
2.5	คอนกรีต ค.2 (STRENGTH 240 กก./ตร.ซม.)					
	- ปูนซีเมนต์ปอร์ตแลนด์ประเภท 5	336	กก.	3.72	1,249.92	
	- ทรายหยาบ	0.60	ลบ.ม.	354.20	212.52	
	- หินเบอร์ 1-2	1.09	ลบ.ม.	459.50	500.86	
	- น้ำผสมคอนกรีต	180	ลิตร	0.0164	2.95	
	รวมคอนกรีต ค.2	1	ลบ.ม.	=	1,966	*

## หลักเกณฑ์และตารางคำนวณหาค่าวัสดุรวมต่อหน่วย

อาคารพักดู ค.ส.ล. 2 ชั้น บ้านศรีนคร หมู่ที่ 3 ตำบลศรีนคร อำเภอศรีนคร จังหวัดสุโขทัย

ลำดับที่	รายการ	จำนวน	หน่วย	ราคา/หน่วย (บาท)	ราคารวม (บาท)	หมายเหตุ
3	วัสดุรวมของไม้แบบหล่อคอนกรีตต่อ 1 ตารางเมตร					
3.1	ไม้แบบหล่อคอนกรีตทั่วไป(ไม้กระบอก, ไม้ยาง)					
3.1.1	ไม้แบบหล่อคอนกรีตทั่วไปเฉลี่ยใช้งาน 50 %					
	- ไม้กระบอกขนาด 1" x 6" - 8" ยาว 2.50 - 6.00 เมตร	0.50	ลบ.ฟ.	467.29	234	
	- ไม้ยางขนาด 1.1/2" x 3" ยาว 2.50 - 6.00 เมตร	0.15	ลบ.ฟ.	467.29	70	
	- ตะปู	0.13	กก.	33.88	4	
	รวมไม้แบบหล่อคอนกรีตเฉลี่ยใช้งาน 50 %	1	ตร.ม.	=	308	*
3.1.2	ไม้แบบหล่อคอนกรีตทั่วไปเฉลี่ยใช้งาน 60 %					
	- ไม้กระบอกขนาด 1" x 6" - 8" ยาว 2.50 - 6.00 เมตร	0.60	ลบ.ฟ.	467.29	280	
	- ไม้ยางขนาด 1.1/2" x 3" ยาว 2.50 - 6.00 เมตร	0.18	ลบ.ฟ.	467.29	84	
	- ตะปู	0.15	กก.	33.88	5	
	รวมไม้แบบหล่อคอนกรีตเฉลี่ยใช้งาน 60 %	1	ตร.ม.	=	370	*
3.1.3	ไม้แบบหล่อคอนกรีตทั่วไปเฉลี่ยใช้งาน 70 %					
	- ไม้กระบอกขนาด 1" x 6" - 8" ยาว 2.50 - 6.00 เมตร	0.70	ลบ.ฟ.	467.29	327	
	- ไม้ยางขนาด 1.1/2" x 3" ยาว 2.50 - 6.00 เมตร	0.21	ลบ.ฟ.	467.29	98	
	- ตะปู	0.18	กก.	33.88	6	
	รวมไม้แบบหล่อคอนกรีตเฉลี่ยใช้งาน 70 %	1	ตร.ม.	=	431	*
3.1.4	ไม้แบบหล่อคอนกรีตทั่วไปเฉลี่ยใช้งาน 80 %					
	- ไม้กระบอกขนาด 1" x 6" - 8" ยาว 2.50 - 6.00 เมตร	0.80	ลบ.ฟ.	467.29	374	
	- ไม้ยางขนาด 1.1/2" x 3" ยาว 2.50 - 6.00 เมตร	0.24	ลบ.ฟ.	467.29	112	
	- ตะปู	0.20	กก.	33.88	7	
	รวมไม้แบบหล่อคอนกรีตเฉลี่ยใช้งาน 80 %	1	ตร.ม.	=	493	*
3.1.5	ไม้แบบหล่อคอนกรีตทั่วไปเฉลี่ยใช้งาน 100 %					
	- ไม้กระบอกขนาด 1" x 6" - 8" ยาว 2.50 - 6.00 เมตร	1.00	ลบ.ฟ.	467.29	467	
	- ไม้ยางขนาด 1.1/2" x 3" ยาว 2.50 - 6.00 เมตร	0.30	ลบ.ฟ.	467.29	140	
	- ตะปู	0.25	กก.	33.88	8	
	รวมไม้แบบหล่อคอนกรีตเฉลี่ยใช้งาน 100 %	1	ตร.ม.	=	616	*

## หลักเกณฑ์และตารางคำนวณหาค่าวัสดุรวมต่อหน่วย

อาคารพัสต ค.ส.ล. 2 ชั้น บ้านศรีนคร หมู่ที่ 3 ตำบลศรีนคร อำเภอศรีนคร จังหวัดสุโขทัย

ลำดับที่	รายการ	จำนวน	หน่วย	ราคา/หน่วย (บาท)	ราคารวม (บาท)	หมายเหตุ
3.2	ไม้แบบหล่อคอนกรีตทั่วไป(ไม้อัด หนา 10 มม. เคลือบฟิล์มดำ ,ไม้ยาง)					
3.2.1	ไม้แบบหล่อคอนกรีตทั่วไปเฉลี่ยใช้งาน 50 %(ไม้อัด หนา 15 มม. เคลือบฟิล์มดำ ,ไม้ยาง)					
	- ไม้อัด หนา 15 มม. เคลือบฟิล์มดำ	0.50	ตร.ม.	173.61	87	
	- ไม้ยางขนาด 1.1/2" x 3" ยาว 2.50 - 6.00 เมตร	0.15	ลบ.ฟ.	467.29	70	
	- ตะปู	0.13	กก.	33.88	4	
	รวมไม้แบบหล่อคอนกรีตเฉลี่ยใช้งาน 50 %	1	ตร.ม.	=	161	*
3.2.2	ไม้แบบหล่อคอนกรีตทั่วไปเฉลี่ยใช้งาน 60 %(ไม้อัด หนา 15 มม. เคลือบฟิล์มดำ ,ไม้ยาง)					
	- ไม้อัด หนา 15 มม. เคลือบฟิล์มดำ	0.60	ตร.ม.	173.61	104	
	- ไม้ยางขนาด 1.1/2" x 3" ยาว 2.50 - 6.00 เมตร	0.18	ลบ.ฟ.	467.29	84	
	- ตะปู	0.15	กก.	33.88	5	
	รวมไม้แบบหล่อคอนกรีตเฉลี่ยใช้งาน 60 %	1	ตร.ม.	=	193	*
3.2.3	ไม้แบบหล่อคอนกรีตทั่วไปเฉลี่ยใช้งาน 70 %(ไม้อัด หนา 15 มม. เคลือบฟิล์มดำ ,ไม้ยาง)					
	- ไม้อัด หนา 15 มม. เคลือบฟิล์มดำ	0.70	ตร.ม.	173.61	122	
	- ไม้ยางขนาด 1.1/2" x 3" ยาว 2.50 - 6.00 เมตร	0.21	ลบ.ฟ.	467.29	98	
	- ตะปู	0.18	กก.	33.88	6	
	รวมไม้แบบหล่อคอนกรีตเฉลี่ยใช้งาน 70 %	1	ตร.ม.	=	226	*
3.2.4	ไม้แบบหล่อคอนกรีตทั่วไปเฉลี่ยใช้งาน 80 %(ไม้อัด หนา 15 มม. เคลือบฟิล์มดำ ,ไม้ยาง)					
	- ไม้อัด หนา 15 มม. เคลือบฟิล์มดำ	0.80	ตร.ม.	173.61	139	
	- ไม้ยางขนาด 1.1/2" x 3" ยาว 2.50 - 6.00 เมตร	0.24	ลบ.ฟ.	467.29	112	
	- ตะปู	0.20	กก.	33.88	7	
	รวมไม้แบบหล่อคอนกรีตเฉลี่ยใช้งาน 80 %	1	ตร.ม.	=	258	*
3.2.5	ไม้แบบหล่อคอนกรีตทั่วไปเฉลี่ยใช้งาน 100 %(ไม้อัด หนา 15 มม. เคลือบฟิล์มดำ ,ไม้ยาง)					
	- ไม้อัด หนา 15 มม. เคลือบฟิล์มดำ	1.00	ตร.ม.	173.61	174	
	- ไม้ยางขนาด 1.1/2" x 3" ยาว 2.50 - 6.00 เมตร	0.30	ลบ.ฟ.	467.29	140	
	- ตะปู	0.25	กก.	33.88	8	
	รวมไม้แบบหล่อคอนกรีตเฉลี่ยใช้งาน 100 %	1	ตร.ม.	=	322	*

## หลักเกณฑ์และตารางคำนวณค่าวัสดุรวมต่อหน่วย

อาคารพัสต ค.ส.ล. 2 ชั้น บ้านศรีนคร หมู่ที่ 3 ตำบลศรีนคร อำเภอศรีนคร จังหวัดสุโขทัย

ลำดับที่	รายการ	จำนวน	หน่วย	ราคา/หน่วย (บาท)	ราคารวม (บาท)	หมายเหตุ
4	วัสดุรวมของงานคอนกรีตเททับหน้าพื้นสำเร็จรูป					
4.1	คอนกรีตเททับหน้าพื้นหนา 5 ซม. (ไม่รวมเหล็กเสริมพื้น)					
	- ปูนซีเมนต์ปอร์ตแลนด์ (มอก. 15/2514)	17	กก.	2.04	34.68	
	- ทรายหยาบ	0.04	ลบ.ม.	354.20	14.17	
	- หินเบอร์ 1-2	0.05	ลบ.ม.	459.50	22.98	
	- น้ำผสมคอนกรีต	10	ลิตร	0.0164	0.16	
	รวมคอนกรีตเททับหน้าพื้นสำเร็จรูป	1	ตร.ม.	=	72	
4.2	คอนกรีตเททับหน้าพื้นหนา 5 ซม.(รวมเหล็กเสริมพื้น 6 มม.@ 0.20 ม.๕)					
	- ปูนซีเมนต์ปอร์ตแลนด์ (มอก. 15/2514)	17	กก.	2.04	34.68	
	- ทรายหยาบ	0.04	ลบ.ม.	354.20	14.17	
	- หินเบอร์ 1-2	0.05	ลบ.ม.	459.50	22.98	
	- เหล็กเสริม RB dir 6 มม.	2.22	กก.	20.47	45.44	
	- ลวดผูกเหล็กเสริม	0.07	กก.	31.27	2.19	
	- น้ำผสมคอนกรีต	10	ลิตร	0.0164	0.16	
	รวมคอนกรีตเททับหน้าพื้นสำเร็จรูปเสริมเหล็ก	1	ตร.ม.	=	120	
4.3	คอนกรีตเททับหน้าพื้นหนา 5 ซม.(รวมเหล็กเสริมพื้น 9 มม.@ 0.20 ม.๕)					
	- ปูนซีเมนต์ปอร์ตแลนด์ (มอก. 15/2514)	17	กก.	2.04	34.68	
	- ทรายหยาบ	0.04	ลบ.ม.	354.20	14.17	
	- หินเบอร์ 1-2	0.05	ลบ.ม.	459.50	22.98	
	- เหล็กเสริม RB dir 9 มม.	4.99	กก.	19.15	95.56	
	- ลวดผูกเหล็กเสริม	0.07	กก.	31.27	2.19	
	- น้ำผสมคอนกรีต	10	ลิตร	0.0164	0.16	
	รวมคอนกรีตเททับหน้าพื้นสำเร็จรูปเสริมเหล็ก	1	ตร.ม.	=	170	

## หลักเกณฑ์และตารางคำนวณหาคว่ำวัสดุรวมต่อหน่วย

อาคารพัสดุ ค.ส.ล. 2 ชั้น บ้านศรีนคร หมู่ที่ 3 ตำบลศรีนคร อำเภอศรีนคร จังหวัดสุโขทัย

ลำดับที่	รายการ	จำนวน	หน่วย	ราคา/หน่วย (บาท)	ราคารวม (บาท)	หมายเหตุ
5	วัสดุรวมของงานคอนกรีตเสาเอ็นและคานทับหลัง					
5.1	คอนกรีตเสาเอ็นและคานทับหลัง (ผนังก่ออิฐครึ่งแผ่น) 0.075x0.10 ม.					
	- ปูนซีเมนต์ผสม(Silica Cement)	3.36	กก.	1.70	5.71	
	- ทรายหยาบ	0.01	ลบ.ม.	354.20	3.54	
	- หินเบอร์ 1-2	0.02	ลบ.ม.	459.50	9.19	
	- น้ำผสมคอนกรีต	1.80	ลิตร	0.0164	0.03	
	- ไม้แบบหล่อคอนกรีต+ตะปู (คิดค่าไม้แบบ 50%)	0.10	ตร.ม.	308	30.80	
	- เหล็กเสริม RB dir 6 มม.	0.41	กก.	20.47	8.39	
	- เหล็กเสริม RB dir 9 มม.	1.07	กก.	19.15	20.49	
	- ลวดผูกเหล็กเสริม	0.05	กก.	31.27	1.56	
	รวมคอนกรีตเสาเอ็นและคานทับหลัง ค.ส.ล.	1	เมตร	=	80	*
5.2	คอนกรีตเสาเอ็นและคานทับหลัง (ผนังก่ออิฐเต็มแผ่น) 0.15x0.10 ม.					
	- ปูนซีเมนต์ผสม(Silica Cement)	6.72	กก.	1.70	11.42	
	- ทรายหยาบ	0.02	ลบ.ม.	354.20	7.08	
	- หินเบอร์ 1-2	0.04	ลบ.ม.	459.50	18.38	
	- น้ำผสมคอนกรีต	3.60	ลิตร	0.0164	0.06	
	- ไม้แบบหล่อคอนกรีต+ตะปู (คิดค่าไม้แบบ 50%)	0.15	ตร.ม.	308	46.20	
	- เหล็กเสริม RB dir 6 มม.	0.52	กก.	20.47	10.64	
	- เหล็กเสริม RB dir 9 มม.	1.07	กก.	19.15	20.49	
	- ลวดผูกเหล็กเสริม	0.08	กก.	31.27	2.50	
	รวมคอนกรีตเสาเอ็นและคานทับหลัง ค.ส.ล.	1	เมตร	=	117	*
5.3	คอนกรีตเสาเอ็นและคานทับหลัง (ผนังก่ออิฐเต็มแผ่น) 0.20x0.10 ม.					
	- ปูนซีเมนต์ผสม(Silica Cement)	8.96	กก.	1.70	15.23	
	- ทรายหยาบ	0.05	ลบ.ม.	354.20	17.71	
	- หินเบอร์ 1-2	0.11	ลบ.ม.	459.50	50.55	
	- น้ำผสมคอนกรีต	9.60	ลิตร	0.0164	0.16	
	- ไม้แบบหล่อคอนกรีต+ตะปู (คิดค่าไม้แบบ 50%)	0.20	ตร.ม.	308	61.59	
	- เหล็กเสริม RB dir 6 มม.	0.64	กก.	20.47	13.10	
	- เหล็กเสริม RB dir 9 มม.	2.14	กก.	19.15	40.98	
	- ลวดผูกเหล็กเสริม	0.08	กก.	31.27	2.50	
	รวมคอนกรีตเสาเอ็นและคานทับหลัง ค.ส.ล.	1	เมตร	=	202	*

## หลักเกณฑ์และตารางคำนวณหาค่าวัสดุรวมต่อหน่วย

อาคารพัสดุ ค.ส.ล. 2 ชั้น บ้านศรีนคร หมู่ที่ 3 ตำบลศรีนคร อำเภอศรีนคร จังหวัดสุโขทัย

ลำดับที่	รายการ	จำนวน	หน่วย	ราคา/หน่วย (บาท)	ราคารวม (บาท)	หมายเหตุ
6	วัสดุรวมของงานก่อผนังด้วยวัสดุชนิดต่างๆ					แนวปูนก่อหนา
6.1	ผนังก่อสามัญ (อิฐมอญ) ครึ่งแผ่นอิฐ					1 - 2 ซม.
	- อิฐสามัญ (อิฐมอญ) ขนาด 3.5 x 7 x 16 ซม.	138	ก้อน	0.70	96.60	
	- ปูนซีเมนต์ผสม(Silica Cement)	16.01	กก.	1.70	27.22	
	- น้ำยาผสมปูนก่อ	0.40	ลิตร	57.00	22.80	
	- ทรายหยาบ	0.05	ลบ.ม.	354.20	17.71	
	- น้ำผสมคอนกรีต	10	ลิตร	0.0164	0.16	
	รวมผนังก่ออิฐสามัญครึ่งแผ่นอิฐ	1	ตร.ม.	=	164	*
6.2	ผนังก่อสามัญ (อิฐมอญ) เต็มแผ่นอิฐ					
	- อิฐสามัญ (อิฐมอญ) ขนาด 3.5 x 7 x 16 ซม.	276	ก้อน	0.70	193.20	
	- ปูนซีเมนต์ผสม(Silica Cement)	34.00	กก.	1.70	57.80	
	- น้ำยาผสมปูนก่อ	20.59	กก.	2.00	41.18	
	- ทรายหยาบ	0.12	ลบ.ม.	354.20	42.50	
	- น้ำผสมคอนกรีต	20	ลิตร	0.0164	0.33	
	รวมผนังก่ออิฐสามัญครึ่งแผ่นอิฐ	1	ตร.ม.	=	335	*
6.3	ผนังก่อซีเมนต์บล็อกขนาด 0.07x0.19x0.39 ม.					
	- ซีเมนต์บล็อก (12.5 แผ่น +4%)	13	ก้อน	5.14	66.82	
	- ปูนซีเมนต์ผสม(Silica Cement)	6.75	กก.	1.70	11.48	
	- น้ำยาผสมปูนก่อ	3.87	กก.	2.00	7.74	
	- ทรายหยาบ	0.03	ลบ.ม.	354.20	10.63	
	- น้ำผสมคอนกรีต	5	ลิตร	0.0164	0.08	
	รวมผนังก่อซีเมนต์บล็อกหนา 7 ซม.	1	ตร.ม.	=	97	*
6.4	ผนังก่อซีเมนต์บล็อกขนาด 0.09x0.19x0.39 ม.					
	- ซีเมนต์บล็อก (12.5 แผ่น +4%)	13	ก้อน	4.67	60.71	
	- ปูนซีเมนต์ผสม(Silica Cement)	9.47	กก.	1.70	16.10	
	- น้ำยาผสมปูนก่อ	5.43	กก.	2.00	10.86	
	- ทรายหยาบ	0.04	ลบ.ม.	354.20	14.17	
	- น้ำผสมคอนกรีต	5	ลิตร	0.0164	0.08	
	รวมผนังก่อซีเมนต์บล็อกหนา 9 ซม.	1	ตร.ม.	=	102	*
6.5	ผนังก่อซีเมนต์บล็อกชนิดระบายอากาศขนาด 0.09x0.19x0.39 ม.					
	- ซีเมนต์บล็อกชนิดระบายอากาศ (12.5 แผ่น +4%)	13	ก้อน	10.28	133.64	
	- ปูนซีเมนต์ผสม(Silica Cement)	9.47	กก.	1.70	16.10	
	- น้ำยาผสมปูนก่อ	5.43	กก.	2.00	10.86	
	- ทรายหยาบ	0.04	ลบ.ม.	354.20	14.17	
	- น้ำผสมคอนกรีต	5	ลิตร	0.0164	0.08	
	รวมผนังก่อซีเมนต์บล็อกชนิดระบายอากาศ	1	ตร.ม.	=	175	*

หลักเกณฑ์และตารางคำนวณหาค่าวัสดุรวมต่อหน่วย

อาคารพัก ค.ส.ล. 2 ชั้น บ้านศรีนคร หมู่ที่ 3 ตำบลศรีนคร อำเภอศรีนคร จังหวัดสุโขทัย

ลำดับที่	รายการ	จำนวน	หน่วย	ราคา/หน่วย (บาท)	ราคารวม (บาท)	หมายเหตุ
7	วัสดุรวมของงานปูนผนังด้วยวัสดุสำเร็จรูปต่างๆ					
7.1	ปูนทรายสำหรับรองพื้นปูวัสดุแผ่นสำเร็จรูป (หนา 1.5 ซม.เพื่อวัสดุเสียหายแล้ว)					
	- ปูนซีเมนต์ผสม(Silica Cement)	12.05	กก.	1.70	20.49	
	- ทรายละเอียด	0.04	ลบ.ม.	449.53	17.98	
	- น้ำผสมปูน	3	ลิตร	0.0164	0.05	
	รวมปูนทรายรองพื้น(สำหรับปูแผ่นผนังสำเร็จรูป)	1	ตร.ม.	=	39	*
7.2	ปูนฉาบผิวเรียบ (หนา 1.5 ซม.เพื่อวัสดุเสียหายแล้ว)					
	- ปูนซีเมนต์ผสม(Silica Cement)	12.05	กก.	1.70	20.49	
	- น้ำยาผสมปูนฉาบ	7.70	กก.	2.00	15.40	
	- ทรายละเอียด	0.04	ลบ.ม.	449.53	17.98	
	- น้ำผสมปูน	3	ลิตร	0.0164	0.05	
	รวมปูนฉาบผิวเรียบ	1	ตร.ม.	=	54	*
7.3	ปูนฉาบผิวซีเมนต์ขัดมันเรียบ (หนา 1.5 ซม.เพื่อวัสดุเสียหายแล้ว)					
	- ปูนซีเมนต์ผสม(Silica Cement)	18.00	กก.	1.70	30.60	
	- น้ำยาผสมปูนฉาบ	7.70	กก.	2.00	15.40	
	- ทรายละเอียด	0.04	ลบ.ม.	449.53	17.98	
	- น้ำผสมปูน	3	ลิตร	0.0164	0.05	
	รวมปูนฉาบผิวซีเมนต์ขัดมันเรียบ	1	ตร.ม.	=	64	*
7.4	ปูนฉาบผิวซีเมนต์ขัดมันเรียบผสมน้ำยากันซึม (หนา 1.5 ซม.เพื่อวัสดุเสียหายแล้ว)					
	- ปูนซีเมนต์ผสม(Silica Cement)	18.00	กก.	1.70	30.60	
	- น้ำยาผสมปูนฉาบ	7.70	กก.	2.00	15.40	
	- ทรายละเอียด	0.04	ลบ.ม.	449.53	17.98	
	- น้ำยากันซึม SIKA	0.08	ลิตร	25	2.00	
	- น้ำผสมปูน	3	ลิตร	0.0164	0.05	
	รวมปูนฉาบผิวซีเมนต์ขัดมันเรียบผสมน้ำยากันซึม	1	ตร.ม.	=	66	*
7.5	ผนังกระเบื้องเซรามิกเคลือบสีมีลวดลายขนาด 12"x24"					
	- กระเบื้องเซรามิกสีมีลวดลาย 12"x24"	1.15	ตร.ม.	297.92	342.61	
	- ปูนกาวซีเมนต์ หนา 5 ซม.	5.25	กก.	11.45	60.11	
	- ปูนยาแนว	0.12	กก.	55.00	6.60	
	- คิว PVC.	0.33	ม.	12.50	4.13	
	- น้ำผสมปูน	6	ลิตร	0.010	0.06	
	รวมผนังกระเบื้องเซรามิกสีมีลวดลาย 12"x24"	1	ตร.ม.	=	414	*

หลักเกณฑ์และตารางคำนวณหาตัววัสดุรวมต่อหน่วย

อาคารพิธีศุ ค.ส.ล. 2 ชั้น บ้านศรีนคร หมู่ที่ 3 ตำบลศรีนคร อำเภอศรีนคร จังหวัดสุโขทัย

ลำดับที่	รายการ	จำนวน	หน่วย	ราคา/หน่วย (บาท)	ราคารวม (บาท)	หมายเหตุ
8	วัสดุรวมของงานทำผนังเบาด้วยวัสดุสำเร็จรูปต่างๆ					
8.1	ผนังไฟเบอร์ซีเมนต์ ชนิดแผ่นเรียบ ขนาด 120x240x0.6 ซม.					
	โครงคร่าวเหล็กชุบสังกะสี(โครงซี-ลายน์ เบอร์ 24) @ 0.60x0.60 ม.#					
	- แผ่นไฟเบอร์ซีเมนต์ ชนิดแผ่นเรียบ หนา 6 มม.	0.40	แผ่น	265.00	106.00	
	- โครงคร่าวเหล็ก	3.00	ม.	20.00	60.00	
	- คลิปล็อกโครงคร่าว	2.00	ตัว	2.25	4.50	
	- ตัวต่อโครง	1.00	ม.	4.00	4.00	
	- ตะปูเกลียว	0.11	กก.	100.00	11.00	
	รวมฝ้าเพดานแผ่นไฟเบอร์ซีเมนต์ ชนิดแผ่นเรียบ หนา 6 มม.	1	ตร.ม.	=	186	
9	วัสดุรวมของงานปูพื้นด้วยวัสดุสำเร็จรูปต่างๆ					
9.1	ปูนทรายพื้นผิวซีเมนต์ขัดมันผสมน้ำยากันซึม (หนา 3 ซม.)					
	- ปูนซีเมนต์ผสม(Silica Cement)	21.51	กก.	1.70	36.57	
	- ทรายหยาบ	0.11	ลบ.ม.	354.20	38.96	
	- น้ำยากันซึม	0.25	ลิตร	27	6.75	
	- น้ำผสมปูน	6	ลิตร	0.0164	0.10	
	รวมปูนทรายรองพื้นผิวซีเมนต์ขัดมันผสมกันซึม	1	ตร.ม.	=	82	*
9.2	ปูนทรายพื้นผิวซีเมนต์ขัดมัน (หนา 3 ซม.)					
	- ปูนซีเมนต์ผสม(Silica Cement)	21.51	กก.	1.70	36.57	
	- ทรายหยาบ	0.11	ลบ.ม.	354.20	38.96	
	- น้ำผสมปูน	6	ลิตร	0.0164	0.10	
	รวมปูนทรายรองพื้นผิวซีเมนต์ขัดมันผสมกันซึม	1	ตร.ม.	=	76	*
9.3	ปูนทรายรองพื้นผิวขัดหยาบ (หนา 3 ซม.)					
	- ปูนซีเมนต์ผสม(Silica Cement)	20.02	กก.	1.70	34.03	
	- ทรายหยาบ	0.11	ลบ.ม.	354.20	38.96	
	- น้ำผสมปูน	6	ลิตร	0.0164	0.10	
	รวมปูนทรายรองพื้น(สำหรับปูแผ่นพื้นสำเร็จรูป)	1	ตร.ม.	=	73	*
9.4	พื้นทำผิวหินขัดเบอร์ 2 - 4 มีเส้น PVC แบ่งแนว (รวมปูนทรายรองพื้น 3 ซม.)					
	- ปูนซีเมนต์ผสม(Silica Cement)	20.02	กก.	1.70	34.03	
	- ทรายหยาบ	0.11	ลบ.ม.	354.20	38.96	
	- ปูนซีเมนต์ขาว	11.00	กก.	11.00	121.00	
	- หินเกล็ดเบอร์ 2-3	25.96	กก.	5.00	129.80	
	- สีฝุ่น	0.50	กก.	72.69	36.35	
	- น้ำผสมปูน	10.00	ลิตร	0.0164	0.16	
	- ซีเมนต์ขาวเคลือบ/ขัด (เงาขาว Oxalic acid)	0.035	กก.	57.00	2.00	
	- WAX น้ำยาเคลือบเงาใสกันซึม	0.04	กก.	134.00	4.69	
	- เส้น PVC แบ่งแนว กว้าง 0.6x1.5x200 ซม.	2.15	เมตร	10.50	22.58	
	รวมวัสดุทำพื้นผิวหินขัดเบอร์ 2 - 3 มีเส้น PVC แบ่งแนว	1	ตร.ม.	=	390	*



หลักเกณฑ์และตารางคำนวณหาค่าวัสดุรวมต่อหน่วย

อาคารพัสตูล ค.ส.ล. 2 ชั้น บ้านศรีนคร หมู่ที่ 3 ตำบลศรีนคร อำเภอศรีนคร จังหวัดสุโขทัย

ลำดับที่	รายการ	จำนวน	หน่วย	ราคา/หน่วย (บาท)	ราคารวม (บาท)	หมายเหตุ
9.5	พื้นทำผิวหินขัดเบอร์ 2 - 4 มีเส้น PVC แบ่งแนว (ไม่รวมปูนทรายรองพื้น 3 ซม.)					
	- ปูนซีเมนต์ขาว	11.00	กก.	11.00	121.00	
	- หินเกล็ดเบอร์ 2-3	25.96	กก.	5.00	129.80	
	- สีฝุ่น	0.50	กก.	72.69	36.35	
	- น้ำผสมปูน	4.50	ลิตร	0.010	0.05	
	- ซีเมนต์ขาวเคลือบ/ขัด (เงาขาว Oxalic acid)	0.035	กก.	57.00	2.00	
	- WAX น้ำยาเคลือบเงาใสกั้นซึม	0.04	กก.	134.00	4.69	
	- เส้น PVC แบ่งแนว กว้าง 0.6x1.5x200 ซม.	2.15	เมตร	10.50	22.58	
	รวมวัสดุทำพื้นผิวหินขัดเบอร์ 2 - 3 มีเส้น PVC แบ่งแนว	1	ตร.ม.	=	316	*
9.6	บัวเชิงผนังผิวหินขัดเบอร์ 2 - 3 (ไม่รวมปูนทรายรองพื้น 3 ซม.)					
	- ปูนซีเมนต์ขาว	11.00	กก.	11.00	121.00	
	- หินเกล็ดเบอร์ 2-3	25.96	กก.	5.00	129.80	
	- สีฝุ่น	0.50	กก.	72.69	36.35	
	- น้ำผสมปูน	4.50	ลิตร	0.010	0.05	
	- ซีเมนต์ขาวเคลือบ/ขัด (เงาขาว Oxalic acid)	0.035	กก.	57.00	2.00	
	- WAX น้ำยาเคลือบเงาใสกั้นซึม	0.04	กก.	134.00	4.69	
	รวมวัสดุทำบัวเชิงผนังผิวหินขัดเบอร์ 2 - 3	1	ตร.ม.	=	294	*
9.7	พื้นปูกระเบื้องเซรามิกสีมีลวดลายขนาด 12"x12"					
	- กระเบื้องเซรามิกสีมีลวดลาย 12"x12"(11+3 แผ่น)	1.10	ตร.ม.	169.00	185.90	
	- ปูนซีเมนต์ผสม(Silica Cement)	21.51	กก.	1.70	36.57	
	- ปูนซีเมนต์ขาวยาแนว	0.15	กก.	2.75	0.41	
	- ทรายหยาบ	0.11	ลบ.ม.	354.20	38.96	
	- น้ำผสมปูน	10	ลิตร	0.010	0.10	
	รวมพื้นปูกระเบื้องเซรามิกสีมีลวดลาย 12"x12"	1	ตร.ม.	=	262	*

หลักเกณฑ์และตารางคำนวณค่าวัสดุรวมต่อหน่วย

อาคารพัสดุ ค.ส.ล. 2 ชั้น บ้านศรีนคร หมู่ที่ 3 ตำบลศรีนคร อำเภอศรีนคร จังหวัดสุโขทัย

ลำดับที่	รายการ	จำนวน	หน่วย	ราคา/หน่วย (บาท)	ราคารวม (บาท)	หมายเหตุ
10	วัสดุรวมของงานทำฝ้าเพดานด้วยวัสดุสำเร็จรูปต่างๆ					
10.1	ฝ้าเพดานแผ่นยิบซัมบอร์ด ชนิดธรรมดา					
	หนา 9 มม. ขนาด 120x240 ซม.					
	โครงคร่าวเหล็กชุบสังกะสี(โครงซี-ลาเยร์ เบอร์ 24) @ 0.40x1.00 ม.#					
	- แผ่นยิบซัมบอร์ด หนา 9 มม. ขนาด 1.20 x 2.40 ม.	0.40	แผ่น	238.00	95.20	
	- โครงคร่าวหลัก	5.00	ม.	20.00	100.00	
	- โครงคร่าวริม	1.00	ม.	9.84	9.84	
	- คลิปล็อกโครงคร่าว	3.00	ตัว	2.25	6.75	
	- สปริงล็อกโครงคร่าว	2.00	ตัว	5.00	10.00	
	- ตัวต่อโครง	1.00	ม.	4.00	4.00	
	- ขอล็อกโครงคร่าว Ø 4 มม. ยาว 0.20 ม.	2.00	ตัว	3.00	6.00	
	- ลวดแขวน Ø 4 มม. ยาว 2.10 ม.	2.00	เส้น	12.00	24.00	
	- ผ้าเทป หน้ากว้าง 5 ซม.	3.00	ม.	2.13	6.40	ใช้ยาว 3 ม. / 1ตร.ม.
	- ปูนฉาบรอยต่อ	0.45	กก.	8.60	3.91	ใช้ 55 ตร.ม. / 25 กก.
	- ตะปูเกลียว	0.11	กก.	100.00	11.00	
	รวมงานทำฝ้าเพดานแผ่นยิบซัมบอร์ดหนา 9 มม.	1	ตร.ม.	=	277	
10.2	ฝ้าเพดานแผ่นยิบซัมบอร์ดชนิดมีเอมิเปียมพอยส์					
	หนา 9 มม. ขนาด 120x240 ซม.					
	โครงคร่าวเหล็กชุบสังกะสี(โครงซี-ลาเยร์ เบอร์ 24) @ 0.40x1.00 ม.#					
	- แผ่นยิบซัมบอร์ด หนา 9 มม. ขนาด 1.20 x 2.40 ม.	0.40	แผ่น	352.00	140.80	
	- โครงคร่าวหลัก	5.00	ม.	20.00	100.00	
	- โครงคร่าวริม	1.00	ม.	9.84	9.84	
	- คลิปล็อกโครงคร่าว	3.00	ตัว	2.25	6.75	
	- สปริงล็อกโครงคร่าว	2.00	ตัว	5.00	10.00	
	- ตัวต่อโครง	1.00	ม.	4.00	4.00	
	- ขอล็อกโครงคร่าว Ø 4 มม. ยาว 0.20 ม.	2.00	ตัว	3.00	6.00	
	- ลวดแขวน Ø 4 มม. ยาว 2.10 ม.	2.00	เส้น	12.00	24.00	
	- ผ้าเทป หน้ากว้าง 5 ซม.	3.00	ม.	2.13	6.40	ใช้ยาว 3 ม. / 1ตร.ม.
	- ปูนฉาบรอยต่อ	0.45	กก.	8.60	3.91	ใช้ 55 ตร.ม. / 25 กก.
	- ตะปูเกลียว	0.11	กก.	100.00	11.00	
	รวมงานทำฝ้าเพดานแผ่นยิบซัมบอร์ดหนา 9 มม.	1	ตร.ม.	=	323	
10.3	ฝ้าเพดานแผ่นยิบซัมบอร์ดชนิดกันความชื้น					
	หนา 9 มม. ขนาด 120x240 ซม.					
	โครงคร่าวเหล็กชุบสังกะสี(โครงซี-ลาเยร์ เบอร์ 24) @ 0.40x1.00 ม.#					
	- แผ่นยิบซัมบอร์ด หนา 9 มม. ขนาด 1.20 x 2.40 ม.	0.40	แผ่น	352.00	140.80	
	- โครงคร่าวหลัก	5.00	ม.	20.00	100.00	
	- โครงคร่าวริม	1.00	ม.	9.84	9.84	
	- คลิปล็อกโครงคร่าว	3.00	ตัว	2.25	6.75	
	- สปริงล็อกโครงคร่าว	2.00	ตัว	5.00	10.00	
	- ตัวต่อโครง	1.00	ม.	4.00	4.00	
	- ขอล็อกโครงคร่าว Ø 4 มม. ยาว 0.20 ม.	2.00	ตัว	3.00	6.00	
	- ลวดแขวน Ø 4 มม. ยาว 2.10 ม.	2.00	เส้น	12.00	24.00	
	- ผ้าเทป หน้ากว้าง 5 ซม.	3.00	ม.	2.13	6.40	ใช้ยาว 3 ม. / 1ตร.ม.
	- ปูนฉาบรอยต่อ	0.45	กก.	8.60	3.91	ใช้ 55 ตร.ม. / 25 กก.
	- ตะปูเกลียว	0.11	กก.	100.00	11.00	
	รวมงานทำฝ้าเพดานแผ่นยิบซัมบอร์ดหนา 9 มม.	1	ตร.ม.	=	323	

หลักเกณฑ์และตารางคำนวณหาตัววัสดุรวมต่อหน่วย

อาคารพักดู ค.ส.ล. 2 ชั้น บ้านศรีนคร หมู่ที่ 3 ตำบลศรีนคร อำเภอศรีนคร จังหวัดสุโขทัย

ลำดับที่	รายการ	จำนวน	หน่วย	ราคา/หน่วย (บาท)	ราคารวม (บาท)	หมายเหตุ
10.4	ฝ้าแผ่นยิบซัมบอร์ดชนิดกันความชื้น หนา 9 มม. ขนาด 60x60 ซม.					
	โครงเคร่าอลูมิเนียม ที-บาร์ @ 0.6x0.60 ม.#					
	- แผ่นยิบซัมบอร์ด หนา 9 มม.	2.63	แผ่น	46.00	121.05	
	- โครงเคร่าหลัก	1.00	ท่อน	50.00	50.00	
	- โครงเคร่าซอย	1.00	ท่อน	7.00	7.00	
	- โครงเคร่าวริม	1.00	ม.	11.67	11.67	
	- สปริงล๊อคโครงเคร่า	4.00	ตัว	5.00	20.00	
	- ตัวต่อโครง	1.00	ม.	4.00	4.00	
	- ลวดแขวน Ø 4 มม. ยาว 2.10 ม.	2.00	เส้น	3.75	7.50	
	- ตะปูเกลียว	0.11	กก.	100.00	11.00	
	รวมงานทำฝ้าแผ่นยิบซัมบอร์ดชนิดกันความชื้น หนา 9 มม.	1	ตร.ม.	=	232	
10.5	ฝ้าระแนงไม้สังเคราะห์ ขนาด 0.10 ม. ตีเว้นร่อง 0.5 ซม.					
	โครงเคร่าเหล็กชุบสังกะสี(โครงซี-ลายน์ เบอร์ 24) @ 0.60x0.60 ม.#					
	พร้อมติดตั้งตาข่ายกันแมลง					
	- แผ่นระแนงไม้สังเคราะห์แบบลามูม ขนาด 10x300x0.8 ซม.	2.33	แผ่น	60.00	140.00	
	- มุงลวดอลูมิเนียม สีขาว (กว้าง 0.90 ม. ยาว 30 ม./วัน)	0.90	ตร.ม.	57.110	51.399	
	- โครงเคร่าหลัก	3.00	ม.	20.00	60.00	
	- โครงเคร่าวริม	1.00	ม.	9.84	9.84	
	- คลิปล๊อคโครงเคร่า	2.00	ตัว	2.25	4.50	
	- สปริงล๊อคโครงเคร่า	2.00	ตัว	5.00	10.00	
	- ตัวต่อโครง	1.00	ม.	4.00	4.00	
	- ขอล๊อคโครงเคร่า Ø 4 มม. ยาว 0.20 ม.	2.00	ตัว	3.00	6.00	
	- ลวดแขวน Ø 4 มม. ยาว 2.10 ม.	2.00	เส้น	12.00	24.00	
	- ตะปูเกลียว	0.11	กก.	100.00	11.00	
	รวมงานฝ้าระแนงไม้สังเคราะห์ ขนาด 0.10 ม.	1	ตร.ม.	=	321	
10.6	ฝ้าไฟเบอร์ซีเมนต์ ชนิดแผ่นเรียบ ขนาด 120x240x0.6 ซม.					
	โครงเคร่าเหล็กชุบสังกะสี(โครงซี-ลายน์ เบอร์ 24) @ 0.60x0.60 ม.#					
	- ฝ้าไฟเบอร์ซีเมนต์ ชนิดแผ่นเรียบ หนา 6 มม.	0.40	แผ่น	265.00	106.00	
	- โครงเคร่าหลัก	3.00	ม.	20.00	60.00	
	- โครงเคร่าวริม	1.00	ม.	9.84	9.84	
	- คลิปล๊อคโครงเคร่า	2.00	ตัว	2.25	4.50	
	- สปริงล๊อคโครงเคร่า	2.00	ตัว	5.00	10.00	
	- ตัวต่อโครง	1.00	ม.	4.00	4.00	
	- ขอล๊อคโครงเคร่า Ø 4 มม. ยาว 0.20 ม.	2.00	ตัว	3.00	6.00	
	- ลวดแขวน Ø 4 มม. ยาว 2.10 ม.	2.00	เส้น	12.00	24.00	
	- ตะปูเกลียว	0.11	กก.	100.00	11.00	
	รวมฝ้าเพดานแผ่นไฟเบอร์ซีเมนต์ ชนิดแผ่นเรียบ หนา 6 มม.	1	ตร.ม.	=	235	
10.7	ฝ้าไฟเบอร์ซีเมนต์ รุ่นระบายอากาศมีตาข่ายป้องกันแมลง ขนาด 60x120x0.4 ซม.					
	โครงเคร่าเหล็กชุบสังกะสี(โครงซี-ลายน์ เบอร์ 24) @ 0.60x0.60 ม.#					
	- ฝ้าไฟเบอร์ซีเมนต์ ชนิดแผ่นเรียบมีตาข่ายป้องกันแมลง หนา 4 มม.	1.40	แผ่น	75.00	105.00	1 แผ่น = 0.72 ตร.ม.
	- โครงเคร่าหลัก	3.00	ม.	20.00	60.00	
	- โครงเคร่าวริม	1.00	ม.	9.84	9.84	
	- คลิปล๊อคโครงเคร่า	2.00	ตัว	2.25	4.50	
	- สปริงล๊อคโครงเคร่า	2.00	ตัว	5.00	10.00	
	- ตัวต่อโครง	1.00	ม.	4.00	4.00	
	- ขอล๊อคโครงเคร่า Ø 4 มม. ยาว 0.20 ม.	2.00	ตัว	3.00	6.00	
	- ลวดแขวน Ø 4 มม. ยาว 2.10 ม.	2.00	เส้น	12.00	24.00	
	- ตะปูเกลียว	0.11	กก.	100.00	11.00	
	รวมฝ้าเพดานแผ่นไฟเบอร์ซีเมนต์ ชนิดแผ่นเรียบ หนา 4 มม.	1	ตร.ม.	=	234	

## หลักเกณฑ์และตารางคำนวณค่าวัสดุรวมต่อหน่วย

อาคารพัสดุ ค.ส.ล. 2 ชั้น บ้านศรีนคร หมู่ที่ 3 ตำบลศรีนคร อำเภอศรีนคร จังหวัดสุโขทัย

ลำดับที่	รายการ	จำนวน	หน่วย	ราคา/หน่วย (บาท)	ราคารวม (บาท)	หมายเหตุ
11	วัสดุรวมของงานทาสี (ต่อพื้นที่ 1 ตารางเมตร)					
11.1	งานทาสีน้ำอะคริลิก ชนิดทาสีภายนอก ประเภทกิ่งเงา					
	- สีโป้ว	0.10	กก.	10.00	1.00	
	- สีทาภายนอกทาสีรองพื้น	0.04	GL.	280.37	10.01	(ไม่น้อยกว่า 1 รอบ)
	- สีทาภายนอกทาสีทับหน้า	0.07	GL.	467.29	31.15	(ไม่น้อยกว่า 2 รอบ)
	- น้ำผสมสี	1.00	ลิตร	0.010	0.01	
	รวมวัสดุทาสีภายนอก	1	ตร.ม.	=	42	*
11.2	งานทาสีน้ำอะคริลิก ชนิดทาสีภายใน ประเภทกิ่งเงา					
	- สีโป้ว	0.10	กก.	10.00	1.00	
	- สีทาภายในทาสีรองพื้น	0.07	GL.	280.37	20.03	(ไม่น้อยกว่า 2 รอบ)
	- สีทาภายในทาสีทับหน้า	0.07	GL.	467.29	31.15	(ไม่น้อยกว่า 2 รอบ)
	- น้ำผสมสี	1.00	ลิตร	0.010	0.01	
	รวมวัสดุทาสีภายใน	1	ตร.ม.	=	53	*
11.3	งานทาสีน้ำมัน(งานไม้)					
	- กระดาษทราย 9" x 11"	0.50	แผ่น	10.00	5.00	
	- สีโป้ว	0.10	กก.	10.00	1.00	
	- สีทารองพื้น	0.076	GL.	429.91	32.67	(ไม่น้อยกว่า 2 รอบ)
	- สีทาทับหน้า	0.076	GL.	565.42	42.97	(ไม่น้อยกว่า 2 รอบ)
	- น้ำมันผสมสี	0.031	GL.	98.09	3.04	
	รวมวัสดุทาสีน้ำมัน	1	ตร.ม.	=	85	*
11.4	งานทาสีเหล็กกันสนิม					
	- ทารองพื้น	0.12	GL.	336.45	38.69	(ไม่น้อยกว่า 3 รอบ)
	- ทินเนอร์หรือแอลกอฮอล์	0.02	GL.	123.37	2.84	
	รวมวัสดุทาสีเหล็กกันสนิม	1	ตร.ม.	=	42	*
11.5	งานทาสีเหล็กกันสนิม ทับหน้าด้วยสีน้ำมันเคลือบผิว					
	- ทารองพื้น	0.04	GL.	336.45	12.02	(ไม่น้อยกว่า 1 รอบ)
	- ทาเคลือบด้านหรือเคลือบเงาทับหน้า	0.07	GL.	565.42	37.69	(ไม่น้อยกว่า 2 รอบ)
	- ทินเนอร์หรือแอลกอฮอล์	0.02	GL.	123.37	2.84	
	รวมวัสดุทาสีเหล็กกันสนิม	1	ตร.ม.	=	53	*
11.6	งานทาสีเหล็กกันสนิม ทับหน้าด้วยสีน้ำมันเคลือบผิว					
	- ทารองพื้น	0.07	GL.	336.45	22.43	(ไม่น้อยกว่า 2 รอบ)
	- ทาเคลือบด้านหรือเคลือบเงาทับหน้า	0.07	GL.	565.42	37.69	(ไม่น้อยกว่า 2 รอบ)
	- ทินเนอร์หรือแอลกอฮอล์	0.03	GL.	123.37	3.82	
	รวมวัสดุทาสีเหล็กกันสนิม	1	ตร.ม.	=	64	*
11.7	งานทาสีทนมไฟ(โครงหลังคาเหล็ก)					
	- ทารองพื้น	0.04	GL.	747.67	26.70	(ไม่น้อยกว่า 1 รอบ)
	- ทาเคลือบด้านหรือเคลือบเงาทับหน้า	0.07	GL.	2,140.19	142.68	(ไม่น้อยกว่า 2 รอบ)
	- ทินเนอร์หรือแอลกอฮอล์	0.03	GL.	345.80	10.72	
	รวมวัสดุทาสีเหล็กกันสนิม	1	ตร.ม.	=	180	*

ราคาวัสดุก่อสร้าง

สืบราคาจากพาณิชย์จังหวัดสุโขทัย

ลำดับ..	รายการ	หน่วย	จำนวน
1	ทองกว๋อผสมเสร็จรูปลูกบาศก์ 180 กก./ตร.ชม. และ รูปทรงกระบอก 140กก./ตร.ชม. ตราซีแพค	ลบ.ม.	1,803.74
2	ทองกว๋อผสมเสร็จรูปลูกบาศก์ 210 กก./ตร.ชม. และ รูปทรงกระบอก 180 กก./ตร.ชม. ตราซีแพค	ลบ.ม.	1,841.12
3	ทองกว๋อผสมเสร็จรูปลูกบาศก์ 240 กก./ตร.ชม. และ รูปทรงกระบอก 210 กก./ตร.ชม. ตราซีแพค	ลบ.ม.	1,878.50
4	ทองกว๋อผสมเสร็จรูปลูกบาศก์ 280 กก./ตร.ชม. และ รูปทรงกระบอก 240 กก./ตร.ชม. ตราซีแพค	ลบ.ม.	1,915.89
5	ทองกว๋อผสมเสร็จรูปลูกบาศก์ 320 กก./ตร.ชม. และ รูปทรงกระบอก 280 กก./ตร.ชม. ตราซีแพค	ลบ.ม.	1,953.27
6	ทองกว๋อผสมเสร็จรูปลูกบาศก์ 350 กก./ตร.ชม. และ รูปทรงกระบอก 300 กก./ตร.ชม. ตราซีแพค	ลบ.ม.	2,037.38
7	ทองกว๋อผสมเสร็จรูปลูกบาศก์ 380 กก./ตร.ชม. และ รูปทรงกระบอก 320 กก./ตร.ชม. ตราซีแพค	ลบ.ม.	2,093.46
8	ทองกว๋อผสมเสร็จรูปลูกบาศก์ 400 กก./ตร.ชม. และ รูปทรงกระบอก 350 กก./ตร.ชม. ตราซีแพค	ลบ.ม.	2,158.88
9	ทองกว๋อผสมเสร็จรูปลูกบาศก์ 180 กก./ตร.ชม. และ รูปทรงกระบอก 140 กก./ตร.ชม. ปู่ซิเมนต์นครหลวง	ลบ.ม.	2,485.98
10	ทองกว๋อผสมเสร็จรูปลูกบาศก์ 210 กก./ตร.ชม. และ รูปทรงกระบอก 180 กก./ตร.ชม. ปู่ซิเมนต์นครหลวง	ลบ.ม.	2,576.64
11	ทองกว๋อผสมเสร็จรูปลูกบาศก์ 240 กก./ตร.ชม. และ รูปทรงกระบอก 210 กก./ตร.ชม. ปู่ซิเมนต์นครหลวง	ลบ.ม.	2,636.45
12	ทองกว๋อผสมเสร็จรูปลูกบาศก์ 280 กก./ตร.ชม. และ รูปทรงกระบอก 240 กก./ตร.ชม. ปู่ซิเมนต์นครหลวง	ลบ.ม.	2,741.12
13	ทองกว๋อผสมเสร็จรูปลูกบาศก์ 320 กก./ตร.ชม. และ รูปทรงกระบอก 280 กก./ตร.ชม. ปู่ซิเมนต์นครหลวง	ลบ.ม.	2,796.26
14	ทองกว๋อผสมเสร็จรูปลูกบาศก์ 350 กก./ตร.ชม. และ รูปทรงกระบอก 300 กก./ตร.ชม. ปู่ซิเมนต์นครหลวง	ลบ.ม.	2,906.54
15	ทองกว๋อผสมเสร็จรูปลูกบาศก์ 380 กก./ตร.ชม. และ รูปทรงกระบอก 320 กก./ตร.ชม. ปู่ซิเมนต์นครหลวง	ลบ.ม.	2,981.31
16	ทองกว๋อผสมเสร็จรูปลูกบาศก์ 400 กก./ตร.ชม. และ รูปทรงกระบอก 350 กก./ตร.ชม. ปู่ซิเมนต์นครหลวง	ลบ.ม.	3,081.31
17	ทองกว๋อผสมเสร็จรูปลูกบาศก์ 180 กก./ตร.ชม. และ รูปทรงกระบอก 140 กก./ตร.ชม. มีส่วนผสมของปูนซีเมนต์ TPI	ลบ.ม.	1,364.49
18	ทองกว๋อผสมเสร็จรูปลูกบาศก์ 210 กก./ตร.ชม. และ รูปทรงกระบอก 180 กก./ตร.ชม. มีส่วนผสมของปูนซีเมนต์ TPI	ลบ.ม.	1,420.56
19	ทองกว๋อผสมเสร็จรูปลูกบาศก์ 240 กก./ตร.ชม. และ รูปทรงกระบอก 210 กก./ตร.ชม. มีส่วนผสมของปูนซีเมนต์ TPI	ลบ.ม.	1,476.64
20	ทองกว๋อผสมเสร็จรูปลูกบาศก์ 280 กก./ตร.ชม. และ รูปทรงกระบอก 240 กก./ตร.ชม. มีส่วนผสมของปูนซีเมนต์ TPI	ลบ.ม.	1,532.71
21	ทองกว๋อผสมเสร็จรูปลูกบาศก์ 320 กก./ตร.ชม. และ รูปทรงกระบอก 280 กก./ตร.ชม. มีส่วนผสมของปูนซีเมนต์ TPI	ลบ.ม.	1,588.79
22	ทองกว๋อผสมเสร็จรูปลูกบาศก์ 350 กก./ตร.ชม. และ รูปทรงกระบอก 300 กก./ตร.ชม. มีส่วนผสมของปูนซีเมนต์ TPI	ลบ.ม.	1,644.86
23	ทองกว๋อผสมเสร็จรูปลูกบาศก์ 380 กก./ตร.ชม. และ รูปทรงกระบอก 320 กก./ตร.ชม. มีส่วนผสมของปูนซีเมนต์ TPI	ลบ.ม.	1,700.93
24	ทองกว๋อผสมเสร็จรูปลูกบาศก์ 400 กก./ตร.ชม. และ รูปทรงกระบอก 350 กก./ตร.ชม. มีส่วนผสมของปูนซีเมนต์ TPI	ลบ.ม.	1,757.01
25	ทองกว๋อสีดอกก่อนแห้ง ชนิดธรรมดา ขนาด 19 x 39 x 7 ซม.	ก้อน	5.14
26	ทองกว๋อสีดอกก่อนแห้ง ชนิดธรรมดา ขนาด 19 x 39 x 9 ซม.	ก้อน	4.67
27	ทองกว๋อสีดอกก่อนแห้ง ชนิดกึ่งแผ่น ขนาด 19 x 39 x 9 ซม.	ก้อน	7.48
28	ทองกว๋อสีดอกก่อนแห้ง ชนิดกึ่งแผ่น ขนาด 19 x 39 x 7 ซม.	ก้อน	10.28
29	อิฐมอญ ขนาด 7x 16 x 3.5 ซม.	ก้อน	.70
30	อิฐโป่ง ขนาดมีรู 2 รู ขนาด 7x 16 x 3.5 ซม.	ก้อน	.75
31	เสาเข็มทองกว๋ออัดแรง รูปสี่เหลี่ยมตัน ขนาด 0.18 x 0.18 ม. ยาว 8.00 ม.	ฟ่อน	1,286.96
32	เสาเข็มทองกว๋ออัดแรง รูปสี่เหลี่ยมตัน ขนาด 0.18 x 0.18 ม. ยาว 10.00 ม.	ฟ่อน	1,608.70
33	เสาเข็มทองกว๋ออัดแรง รูปสี่เหลี่ยมตัน ขนาด 0.22 x 0.22 ม. ยาว 10.00 ม.	ฟ่อน	2,228.30
34	เสาเข็มทองกว๋ออัดแรง รูปสี่เหลี่ยมตัน ขนาด 0.18 x 0.18 ม. ยาว 12.00 ม.	ฟ่อน	1,930.44
35	เสาเข็มทองกว๋ออัดแรง รูปสี่เหลี่ยมตัน ขนาด 0.18 x 0.18 ม. ยาว 16.00 ม.	ฟ่อน	2,573.92
36	เสาเข็มทองกว๋ออัดแรง รูปสี่เหลี่ยมตัน ขนาด 0.22 x 0.22 ม. ยาว 21.00 ม.	ฟ่อน	4,679.42
37	เสาเข็มทองกว๋ออัดแรง รูปสี่เหลี่ยมตัน ขนาด 0.26 x 0.26 ม. ยาว 21.00 ม.	ฟ่อน	5,706.54
38	เสาเข็มทองกว๋ออัดแรง รูปสี่เหลี่ยมตัน ขนาด 0.30 x 0.30 ม. ยาว 21.00 ม.	ฟ่อน	7,578.27
39	เสาเข็มทองกว๋ออัดแรง รูปสี่เหลี่ยมตัน ขนาด 0.35 x 0.35 ม. ยาว 21.00 ม.	ฟ่อน	10,294.62
40	เสาเข็มทองกว๋ออัดแรง รูปสี่เหลี่ยมตัน ขนาด 0.40 x 0.40 ม. ยาว 21.00 ม.	ฟ่อน	13,513.00
41	เสาเข็มทองกว๋ออัดแรง รูปสี่เหลี่ยมตัน ขนาด 0.26 x 0.26 ม. ยาว 20.00 ม.	ฟ่อน	5,434.80
42	เสาเข็มทองกว๋ออัดแรง รูปสี่เหลี่ยมตัน ขนาด 0.30 x 0.30 ม. ยาว 20.00 ม.	ฟ่อน	7,217.40
43	เสาเข็มทองกว๋ออัดแรง รูปสี่เหลี่ยมตัน ขนาด 0.35 x 0.35 ม. ยาว 20.00 ม.	ฟ่อน	9,804.40
44	เสาเข็มทองกว๋ออัดแรง รูปสี่เหลี่ยมตัน ขนาด 0.40 x 0.40 ม. ยาว 20.00 ม.	ฟ่อน	12,869.60
45	เสาเข็มทองกว๋อเสริมเหล็ก แบบสี่เหลี่ยม ขนาด 4" x 4" ยาว 2.50 ม.	ฟ่อน	233.65
46	เสาเข็มทองกว๋อเสริมเหล็ก แบบสี่เหลี่ยม ขนาด 4" x 4" ยาว 3.00 ม.	ฟ่อน	280.38
47	เหล็กเส้นกลมผิวเรียบ SR.24 ยาว 10 เมตร คก. 6 มม.	ตัน	20,465.89
48	เหล็กเส้นกลมผิวเรียบ SR.24 ยาว 10 เมตร คก. 9 มม.	ตัน	19,152.80
49	เหล็กเส้นกลมผิวเรียบ SR.24 ยาว 10 เมตร คก. 12 มม.	ตัน	21,908.47
50	เหล็กเส้นกลมผิวเรียบ SR.24 ยาว 10 เมตร คก. 15 มม.	ตัน	20,590.65
51	เหล็กเส้นกลมผิวเรียบ SR.24 ยาว 10 เมตร คก. 19 มม.	ตัน	21,679.91
52	เหล็กเส้นกลมผิวเรียบ SD.40 ยาว 10 เมตร คก. 12 มม.	ตัน	18,416.73
53	เหล็กเส้นกลมผิวเรียบ SD.40 ยาว 10 เมตร คก. 16 มม.	ตัน	18,156.36
54	เหล็กเส้นกลมผิวเรียบ SD.40 ยาว 10 เมตร คก. 20 มม.	ตัน	18,201.68
55	เหล็กเส้นกลมผิวเรียบ SD.40 ยาว 10 เมตร คก. 25 มม.	ตัน	18,207.48
56	ราคาผูกเหล็ก คก. 1.25 มม. (เบอร์ 18)	กก.	31.27



121	ข้อต่อท่อ พีวีซี ตรง สำหรับใช้กับท่อรับแรงดัน เส้นผ่านศูนย์กลาง 2 1/2" ทรายห่อผ้าไทย	อัน	29.91
122	ข้อต่อท่อ พีวีซี ตรง สำหรับใช้กับท่อรับแรงดัน เส้นผ่านศูนย์กลาง 3" ทรายห่อผ้าไทย	อัน	50.47
123	ข้อต่อท่อ พีวีซี ตรง สำหรับใช้กับท่อรับแรงดัน เส้นผ่านศูนย์กลาง 4" ทรายห่อผ้าไทย	อัน	89.72
124	ข้อต่อท่อ พีวีซี ข้องง 90 องศา สำหรับใช้กับท่อรับแรงดัน เส้นผ่านศูนย์กลาง 1/2" ทรายห่อผ้าไทย	อัน	4.68
125	ข้อต่อท่อ พีวีซี ข้องง 90 องศา สำหรับใช้กับท่อรับแรงดัน เส้นผ่านศูนย์กลาง 3/4" ทรายห่อผ้าไทย	อัน	5.61
126	ข้อต่อท่อ พีวีซี ข้องง 90 องศา สำหรับใช้กับท่อรับแรงดัน เส้นผ่านศูนย์กลาง 1" ทรายห่อผ้าไทย	อัน	9.35
127	ข้อต่อท่อ พีวีซี ข้องง 90 องศา สำหรับใช้กับท่อรับแรงดัน เส้นผ่านศูนย์กลาง 1 1/4" ทรายห่อผ้าไทย	อัน	14.95
128	ข้อต่อท่อ พีวีซี ข้องง 90 องศา สำหรับใช้กับท่อรับแรงดัน เส้นผ่านศูนย์กลาง 1 1/2" ทรายห่อผ้าไทย	อัน	18.69
129	ข้อต่อท่อ พีวีซี ข้องง 90 องศา สำหรับใช้กับท่อรับแรงดัน เส้นผ่านศูนย์กลาง 2" ทรายห่อผ้าไทย	อัน	28.04
130	ข้อต่อท่อ พีวีซี ข้องง 90 องศา สำหรับใช้กับท่อรับแรงดัน เส้นผ่านศูนย์กลาง 2 1/2" ทรายห่อผ้าไทย	อัน	58.88
131	ข้อต่อท่อ พีวีซี ข้องง 90 องศา สำหรับใช้กับท่อรับแรงดัน เส้นผ่านศูนย์กลาง 3" ทรายห่อผ้าไทย	อัน	81.31
132	ข้อต่อท่อ พีวีซี ข้องง 90 องศา สำหรับใช้กับท่อรับแรงดัน เส้นผ่านศูนย์กลาง 4" ทรายห่อผ้าไทย	อัน	158.88
133	ข้อต่อท่อ พีวีซี สามทาง 90 องศา สำหรับใช้กับท่อรับแรงดัน เส้นผ่านศูนย์กลาง 1/2" ทรายห่อผ้าไทย	อัน	5.61
134	ข้อต่อท่อ พีวีซี สามทาง 90 องศา สำหรับใช้กับท่อรับแรงดัน เส้นผ่านศูนย์กลาง 3/4" ทรายห่อผ้าไทย	อัน	6.54
135	ข้อต่อท่อ พีวีซี สามทาง 90 องศา สำหรับใช้กับท่อรับแรงดัน เส้นผ่านศูนย์กลาง 1" ทรายห่อผ้าไทย	อัน	13.08
136	ข้อต่อท่อ พีวีซี สามทาง 90 องศา สำหรับใช้กับท่อรับแรงดัน เส้นผ่านศูนย์กลาง 1 1/4" ทรายห่อผ้าไทย	อัน	17.76
137	ข้อต่อท่อ พีวีซี สามทาง 90 องศา สำหรับใช้กับท่อรับแรงดัน เส้นผ่านศูนย์กลาง 1 1/2" ทรายห่อผ้าไทย	อัน	26.17
138	ข้อต่อท่อ พีวีซี สามทาง 90 องศา สำหรับใช้กับท่อรับแรงดัน เส้นผ่านศูนย์กลาง 2" ทรายห่อผ้าไทย	อัน	40.19
139	ข้อต่อท่อ พีวีซี สามทาง 90 องศา สำหรับใช้กับท่อรับแรงดัน เส้นผ่านศูนย์กลาง 2 1/2" ทรายห่อผ้าไทย	อัน	87.85
140	ข้อต่อท่อ พีวีซี สามทาง 90 องศา สำหรับใช้กับท่อรับแรงดัน เส้นผ่านศูนย์กลาง 3" ทรายห่อผ้าไทย	อัน	156.07
141	ข้อต่อท่อ พีวีซี สามทาง 90 องศา สำหรับใช้กับท่อรับแรงดัน เส้นผ่านศูนย์กลาง 4" ทรายห่อผ้าไทย	อัน	336.45
142	ข้อต่อท่อ พีวีซี สามทาง 90 องศา สำหรับใช้กับท่อรับแรงดัน เส้นผ่านศูนย์กลาง 1/2" ทรายข้าง	อัน	5.61
143	ข้อต่อท่อ พีวีซี สามทาง 90 องศา สำหรับใช้กับท่อรับแรงดัน เส้นผ่านศูนย์กลาง 3/4" ทรายข้าง	อัน	7.48
144	ข้อต่อท่อ พีวีซี สามทาง 90 องศา สำหรับใช้กับท่อรับแรงดัน เส้นผ่านศูนย์กลาง 1" ทรายข้าง	อัน	14.95
145	ข้อต่อท่อ พีวีซี สามทาง 90 องศา สำหรับใช้กับท่อรับแรงดัน เส้นผ่านศูนย์กลาง 1 1/4" ทรายข้าง	อัน	20.56
146	ข้อต่อท่อ พีวีซี สามทาง 90 องศา สำหรับใช้กับท่อรับแรงดัน เส้นผ่านศูนย์กลาง 1 1/2" ทรายข้าง	อัน	26.17
147	ท่อระบายน้ำคอนกรีตไม่เสริมเหล็ก ปากฉีกราง ยาว 1 เมตร ตก. 0,30 ม.	ฟุต	168.22
148	ท่อระบายน้ำคอนกรีตไม่เสริมเหล็ก ปากฉีกราง ยาว 1 เมตร ตก. 0,40 ม.	ฟุต	228.97
149	ท่อระบายน้ำคอนกรีตไม่เสริมเหล็ก ปากฉีกราง ยาว 1 เมตร ตก. 0,60 ม.	ฟุต	429.91
150	ท่อระบายน้ำคอนกรีตเสริมเหล็ก ปากฉีกราง ขึ้น 3 ยาว 1 เมตร ตก. 0,30 ม.	ฟุต	224.30
151	ท่อระบายน้ำคอนกรีตเสริมเหล็ก ปากฉีกราง ขึ้น 3 ยาว 1 เมตร ตก. 0,40 ม.	ฟุต	280.37
152	ท่อระบายน้ำคอนกรีตเสริมเหล็ก ปากฉีกราง ขึ้น 3 ยาว 1 เมตร ตก. 0,60 ม.	ฟุต	485.98
153	มุงลาดอลูมิเนียม ขนาดกว้าง 90 ซม ยาว 30 เมตร สีเทา	ม้วน	1,542.06
154	ลาดหนาแกลบสังกะสี เบอร์ 15	กก.	34.02
155	ลาดหนาแกลบสังกะสี เบอร์ 14	กก.	37.76
156	ลาดหนาแกลบสังกะสี เบอร์ 18	กก.	42.06
157	กระเบื้องลอนเกร็ดมุงหลังคา สีเทาไม่เนย ขนาด 33 x 42 ซม. สีแดง เหนือ อีฐู หน้าศาล ทรายข้าง	แผ่น	14.02
158	ครอบปลั๊กกระเบื้องคอนกรีต สีแดง เหนือ อีฐู หน้าศาล ทรายข้าง	แผ่น	43.93
159	ครอบข้างกระเบื้องคอนกรีต สีแดง เหนือ อีฐู หน้าศาล ทรายข้าง	แผ่น	49.53
160	ครอบข้างเปิดชายกระเบื้องคอนกรีต สีแดง เหนือ อีฐู หน้าศาล ทรายข้าง	แผ่น	54.21
161	ครอบโค้งเปิดจั่วกระเบื้องคอนกรีต สีแดง เหนือ อีฐู หน้าศาล ทรายข้าง	แผ่น	65.42
162	ครอบปลั๊กให้กระเบื้องคอนกรีตมุงหลังคา ทรายเพชร	แผ่น	37.39
163	ครอบข้างกระเบื้องคอนกรีตมุงหลังคา ทรายเพชร	แผ่น	28.04
164	ครอบข้างเปิดชายกระเบื้องคอนกรีตมุงหลังคา ทรายเพชร	แผ่น	30.84
165	ครอบโค้งเปิดจั่วกระเบื้องคอนกรีตมุงหลังคา ทรายเพชร	แผ่น	52.34
166	เหล็กแผ่นเคลือบสังกะสี ไร้ซุส สแตนเลส-ใหญ่ ขนาด 0.20 มม. เบอร์ 35 ขนาด 2.5' x 5'-10'	ฟุต	16.82
167	กระเบื้องลอนคู่ สีซีเมนต์ ขนาด 50 x 120 x 0.5 ซม. ทรายเพชร	แผ่น	38.32
168	กระเบื้องลอนคู่ สีซีเมนต์ ขนาด 50 x 120 x 0.5 ซม. ทรายฟิว	แผ่น	30.84
169	ครอบมุม สีเทาซีเมนต์ ขนาด 50 x 45 x 0.5 ซม. ทรายข้าง	แผ่น	31.31
170	แผ่นไม้ฉัดชาย ชนิดใช้ภายใน เกรด A ขนาด 4' x 8' หนา 4 มม.	แผ่น	228.97
171	แผ่นไม้ฉัดชาย ชนิดใช้ภายใน เกรด A ขนาด 4' x 8' หนา 6 มม.	แผ่น	324.77
172	แผ่นไม้ฉัด ชนิดใช้ภายนอก ขึ้น 2/4 ขนาด 4' x 8' หนา 4 มม.	แผ่น	219.63
173	แผ่นฉีกขึ้น ทรายราคา ไม้ฝอยลูมิเนียมพอยซ์ ขนาด 120 x 240 ซม. หนา 9 มม.	แผ่น	158.88
174	แผ่นฉีกขึ้น ทรายราคา ไม้ฝอยลูมิเนียมพอยซ์ ขนาด 120 x 240 ซม. หนา 12 มม.	แผ่น	224.30
175	แผ่นฉีกขึ้น ทรายราคา ไม้ฝอยลูมิเนียมพอยซ์ ขนาด 120 x 240 ซม. หนา 9 มม. ทรายปิ้ง	แผ่น	150.78
176	แผ่นฉีกขึ้น ทรายราคา ไม้ฝอยลูมิเนียมพอยซ์ ขนาด 120 x 240 ซม. หนา 9 มม. ทรายปิ้ง	แผ่น	132.71
177	แผ่นฉีกขึ้น ทรายราคา ไม้ฝอยลูมิเนียมพอยซ์ ขนาด 120 x 240 ซม. หนา 12 มม. ทรายปิ้ง	แผ่น	157.94
178	แผ่นฉีกขึ้น ทรายราคา ไม้ฝอยลูมิเนียมพอยซ์ ขนาด 120 x 240 ซม. หนา 9 มม. ทรายข้าง	แผ่น	214.95
179	แผ่นฉีกขึ้น ทรายราคา ไม้ฝอยลูมิเนียมพอยซ์ ขนาด 120 x 240 ซม. หนา 9 มม. ทรายปิ้ง	แผ่น	200.93
180	เหล็กแผ่นเรียบค่า หนา 2 มม. ขนาด 4' x 8' หนัก 47 กก./แผ่น	แผ่น	1,121.50
181	เหล็กแผ่นเรียบค่า หนา 3 มม. ขนาด 4' x 8' หนัก 70 กก./แผ่น	แผ่น	1,684.11
182	กระเบื้องแผ่นเรียบ ขนาด 120 x 240 x 0.60 ซม. ทรายข้าง	แผ่น	233.64
183	กระเบื้องแผ่นเรียบ ขนาด 120 x 240 x 0.40 ซม. ทรายข้าง	แผ่น	140.19
184	กระเบื้องแผ่นเรียบ ขนาด 120 x 240 x 0.40 ซม. ทรายข้าง	แผ่น	168.22



185	กระเบื้องแผ่นเรียบ ขนาด 120 x 240 x 0.60 ซม. ตราช้าง	แผ่น	198.13
186	กระเบื้องแผ่นเรียบ ขนาด 120 x 240 x 0.40 ซม. ตราเพชร	แผ่น	130.38
187	กระเบื้องเคลือบปูพื้น ชนิดสี่เหลี่ยม ขนาด 8" x 8" ตราถอดได้	ตร.ม.	176.64
188	กระเบื้องเคลือบปูพื้น ชนิดสี่เหลี่ยม ขนาด 12" x 12" ตราถอดได้	ตร.ม.	185.98
189	กระเบื้องเคลือบปูพื้น ชนิดลาดลาย ขนาด 8" x 8" ตราทิมพานา	ตร.ม.	154.21
190	กระเบื้องเคลือบปูพื้น ชนิดลาดลาย ขนาด 8" x 8" ตราถอดได้	ตร.ม.	176.64
191	กระเบื้องเคลือบปูพื้น ชนิดลาดลาย ขนาด 8" x 8" ตราโซลโก้	ตร.ม.	6.17
192	กระเบื้องเคลือบปูพื้น ชนิดสี่เหลี่ยม ขนาด 8" x 8" ตราถอดได้	ตร.ม.	176.64
193	กระเบื้องเคลือบปูพื้น ชนิดสี่เหลี่ยม ขนาด 8" x 10" ตราถอดได้	ตร.ม.	119.63
194	กระเบื้องเคลือบปูพื้น ชนิดลาดลาย ขนาด 8" x 10" ตราทิมพานา	ตร.ม.	168.22
195	กระเบื้องเคลือบปูพื้น ชนิดสี่เหลี่ยม ขนาด 8" x 8" ตราโซลโก้	ตร.ม.	6.17
196	กระเบื้องเคลือบปูพื้น ชนิดสี่เหลี่ยม ขนาด 8" x 10" ตราโซลโก้	ตร.ม.	7.94
197	กระเบื้องเคลือบปูพื้น ชนิดลาดลาย ขนาด 8" x 10" ตราโซลโก้	ตร.ม.	7.94
198	กระเบื้องเคลือบปูพื้น ชนิดลาดลาย ขนาด 8" x 8" ตราโซลโก้	ตร.ม.	6.07
199	กระเบื้องเคลือบปูพื้น ชนิดลาดลาย ขนาด 8" x 10" ตราทรานกรอส	ตร.ม.	6.03
200	ไม้ตั้ง ไม้ใส ขนาด 1" x 6" ยาว 4 - 4.50 เมตร	ลบ.ฟ.	794.39
201	ไม้ตั้ง ไม้ใส ขนาด 1 1/2" x 6" ยาว 4 - 4.50 เมตร	ลบ.ฟ.	794.39
202	ไม้ตั้ง ไม้ใส ขนาด 1" x 4" ยาว 4 - 4.50 เมตร	ลบ.ฟ.	794.39
203	ไม้ยาว ไม้ใส ขนาด 1/2" x 6" ยาว 4 - 4.50 เมตร	ลบ.ฟ.	467.29
204	ไม้ยาว ไม้ใส ขนาด 1" x 6" ยาว 4 - 4.50 เมตร	ลบ.ฟ.	467.29
205	ไม้ยาว ไม้ใส ขนาด 1" x 8" ยาว 4 - 4.50 เมตร	ลบ.ฟ.	467.29
206	ไม้ยาว ไม้ใส ขนาด 1 1/2" x 3" ยาว 4 - 4.50 เมตร	ลบ.ฟ.	467.29
207	ไม้กระบอก ไม้ใส ขนาด 1" x 4" ยาว 4 - 4.50 เมตร	ลบ.ฟ.	467.29
208	ไม้กระบอก ไม้ใส ขนาด 1" x 6" ยาว 4 - 4.50 เมตร	ลบ.ฟ.	467.29
209	ไม้กระบอก ไม้ใส ขนาด 1" x 8" ยาว 4 - 4.50 เมตร	ลบ.ฟ.	467.29
210	ไม้กระบอก ไม้ใส ขนาด 1" x 10" ยาว 4 - 4.50 เมตร	ลบ.ฟ.	467.29
211	สีน้ำมันเคลือบชนิดเงา ขนาด 3.785 ลิตร ตราไอ ซี โอ ดูดิกซี่	กระป๋อง	735.98
212	สีน้ำมันเคลือบชนิดเงา ขนาด 3.785 ลิตร ตรา ที โอ เอ	กระป๋อง	565.42
213	สีน้ำพลาสติก ทากายใน ชนิดด้าน ขนาด 3.785 ลิตร ตรา ที โอ เอ (E 100)	กระป๋อง	331.78
214	สีน้ำพลาสติก ทากายใน ชนิดด้าน ขนาด 3.785 ลิตร ตรา ที โอ เอ (E 100)	กระป๋อง	439.25
215	สีรองพื้นปูนใหม่ ขนาด 3.785 ลิตร ตรา ที โอ เอ	กระป๋อง	420.56
216	สีรองพื้นปูนใหม่ ชนิดทากายใน ขนาด 3.785 ลิตร ตรา เอ บี ซี (# 7700 )	กระป๋อง	280.37
217	สีรองพื้นปูนใหม่ ขนาด 3.785 ลิตร ตรา ที โอ เอ (4 seasons)	กระป๋อง	382.24
218	น้ำยาล้างสีผนังทาสี ภายใน ขนาด 3.785 ลิตร ตราเครื่องมือ บี 52 (ยูนิเทค ยู 202)	กระป๋อง	800.24
219	น้ำยาล้างสีผนังทาสี ภายใน ขนาด 3.785 ลิตร ตราเบอร์เกอร์ บี 52 (ยูนิเทค ยู 202)	กระป๋อง	874.77
220	น้ำยาล้างสีผนังทาสี ภายนอก ขนาด 3.785 ลิตร ตราเครื่องมือ บี 52 (ยูนิเทค ยู 404)	กระป๋อง	1,102.81
221	น้ำยาล้างสีผนังทาสี ภายนอก ขนาด 3.785 ลิตร ตราเบอร์เกอร์ บี 52 (ยูนิเทค ยู 404)	กระป๋อง	1,053.74
222	แลตเตอร์ ชนิดเงา ขนาด 3.785 ลิตร ตรา ที โอ เอ T5000	กระป๋อง	391.90
223	แลตเตอร์ ชนิดด้าน ขนาด 3.785 ลิตร ตรา Beger	กระป๋อง	495.33
224	ทินเนอร์ ขนาด 2.1 ลิตร ตรา BARCO	กระป๋อง	148.13
225	ทินเนอร์ ขนาด 3.785 ลิตร ตรา....	กระป๋อง	123.37
226	กระดาษทรายขัดไม้ เบอร์ 0 ขนาด 9 x 11 นิ้ว ตราจระเข้ 3 ตรา	โหล	80.11
227	กระดาษทรายขัดไม้ เบอร์ 3 ขนาด 9 x 11 นิ้ว ตราจระเข้ 3 ตรา	โหล	84.11
228	บานประตูไม้ฉลุลูก ชนิดใช้ภายใน หน้า 3.5 ซม. ขนาด 70 x 200 ซม.	บาน	584.12
229	บานประตูไม้ฉลุลูก ชนิดใช้ภายใน หน้า 3.5 ซม. ขนาด 80 x 200 ซม.	บาน	607.48
230	บานประตูไม้ฉลุลูก ชนิดใช้ภายนอก หน้า 3.5 ซม. ขนาด 70 x 200 ซม.	บาน	794.39
231	บานประตูไม้ฉลุลูก ชนิดใช้ภายนอก หน้า 3.5 ซม. ขนาด 80 x 200 ซม.	บาน	728.97
232	บานประตูไม้ฉลุลูก ชนิดใช้ภายใน หน้า 3.5 ซม. ขนาด 70 x 200 ซม.	บาน	488.32
233	บานประตูไม้ฉลุลูก ชนิดใช้ภายใน หน้า 3.5 ซม. ขนาด 80 x 200 ซม.	บาน	530.38
234	บานประตูไม้ฉลุลูก ชนิดใช้ภายนอก หน้า 3.5 ซม. ขนาด 70 x 200 ซม.	บาน	700.93
235	บานประตูไม้ฉลุลูก ชนิดใช้ภายนอก หน้า 3.5 ซม. ขนาด 80 x 200 ซม.	บาน	640.19
236	รวมประตูไม้เนื้อแข็ง ไม้เนื้อแข็ง ขนาด 80 x 200 ซม. ขนาดไม้วงกบ 2" x 4"	ชุด	514.02
237	เหล็กหัวกลมทำหรับบานไม้ ขนาดเส้นผ่าศูนย์กลาง 9 มม. ยาว 6 นิ้ว	กก.	46.73
238	ตะปูดอกไม้ ชนิดผสม ขนาด 3 นิ้ว	กก.	33.18
239	ตะปูดอกไม้ ขนาด 1 นิ้ว ตรามือ	กก.	42.06
240	ตะปูดอกไม้ ขนาด 2 นิ้ว ตรามือ	กก.	39.25
241	ตะปูดอกไม้ ขนาด 3 นิ้ว ตรามือ	กก.	36.45
242	ตะปูดอกไม้ ขนาด 4 นิ้ว ตรามือ	กก.	36.45
243	ตะปูดอกไม้ ขนาด 1 1/2 นิ้ว ตรามือ	กก.	39.25
244	ตะปูดอกกลอนกรีด ขนาด 3" - 4" ตรา NICELY	กก.	72.43
245	ตะปูดอกกลอนกรีด ขนาด 3" - 4"	กก.	66.94
246	ตะปูดอกสี่เหลี่ยม ขนาด 1 3/4" เบอร์ 13	กก.	14.25
247	ตะปูเกลียว ขนาด 3"	กก.	2.10

248	ตะปูเกลียว ขนาด 4"	ตัว	2.80
249	ซอชิตกระเบื้อง ขนาด 6"	อัน	2.15
250	ซอชิตกระเบื้อง ขนาด 8"	อัน	3.50
251	บานพับเหล็ก มีในล่อนตั้งระหว่างข้อ หน้า 2 มม. ขนาด 4 x 3 นิ้ว	อัน	17.76
252	บานพับหน้าค่างเหล็กเคลือบสังกะสี ปริมาตร ขนาด 10 นิ้ว	ชุด	52.34
253	บานพับหน้าค่างเหล็กเคลือบสังกะสี ปริมาตร ขนาด 12 นิ้ว	ชุด	62.85
254	กอลนอลูมิเนียม ขนาด 6 นิ้ว	อัน	14.02
255	ปูนซีเมนต์ปอร์ตแลนด์ ปูนแดง ประเภท 1 ตราช้าง	ตัน	2,261.69
256	ปูนซีเมนต์ปอร์ตแลนด์ ปูนแดง ประเภท 1 บรรจุ 50 กก./ถุง ตราเพชร	ตัน	2,355.14
257	ปูนซีเมนต์ปอร์ตแลนด์ ปูนแดง ประเภท 1 บรรจุ 50 กก./ถุง ตราที่พีไอ 299	ตัน	2,037.38
258	ปูนซีเมนต์ผสม ปูนแดง บรรจุ 50 กก./ถุง ตราเสือ	ตัน	2,280.37
259	ปูนซีเมนต์ผสม ปูนแดง บรรจุ 50 กก./ถุง ตราที่พีไอ (เขียว)	ตัน	1,700.93
260	ปูนซีเมนต์ผสม บรรจุ 40 กก./ถุง ตราอีแบริ่งปูเขียว	ตัน	2,313.08
261	ฟลีนไลท์ เบอร์ 3 ขนาด 3.5 กก. ตราเซลล์	กระป๋อง	249.77
262	น้ำยาประสานฟอสฟอรัส ชนิดธรรมดา ขนาด 250 กรัม ตราพ่อน้ำไทย	กระป๋อง	126.36
263	ทรายขาว	ลบ.ม.	354.20
264	ทรายละเอียด	ลบ.ม.	449.53
265	หินย่อย เบอร์ 1	ลบ.ม.	459.50
266	หินย่อย เบอร์ 2	ลบ.ม.	459.50
267	หินย่อย 3/4"	ลบ.ม.	467.29
268	ทรายถมที่	ลบ.ม.	280.37
269	ดินลูกรัง	ลบ.ม.	280.37
270	หินกลุ่ก	ลบ.ม.	350.47
271	ก้อนน้ำทองเหลือง (ผสม) ขนาด 1/2 นิ้ว	อัน	76.64
272	ก้อนน้ำทองเหลือง (ขาว) ขนาด 1/2 นิ้ว	อัน	113.08
273	ก้อนน้ำทองเหลือง ขนาด 1/2 นิ้ว ตรา ASUMA	อัน	93.46
274	ก้อนน้ำทองเหลือง ขนาด 1/2 นิ้ว ตราซีนา	อัน	95.80
275	ก้อนน้ำทองเหลือง ขนาด 1/2 นิ้ว ตรา Rambo	อัน	60.75
276	ก้อนน้ำทองเหลือง ขนาด 1/2 นิ้ว ตราซีนา	อัน	121.18
277	ก้อนน้ำล้างหน้า แบบอะคริลิก ขนาด 1/2 นิ้ว	อัน	128.51
278	ผ้าสังเคราะห์สำเร็จรูป กก. 80 ซม.	อัน	121.50
279	สายไฟฟ้าเดินภายในอาคาร VAF สายแบบแกนคู่ ขนาด 2 x 1.5 ตร.มม. ยาว 100 ม.	ม้วน	887.85
280	สายไฟฟ้าเดินภายในอาคาร VAF สายแบบแกนคู่ ขนาด 2 x 2.5 ตร.มม. ยาว 100 ม.	ม้วน	1,355.14
281	สายไฟฟ้า VAF สายแบบแกนคู่ แรงดัน 300 โวลต์ ขนาด 2 x 1.5 ตร.มม. ยาว 100 เมตร ตราบางกอกเคมี	ม้วน	746.73
282	สายไฟฟ้า VAF สายแบบแกนคู่ แรงดัน 300 โวลต์ ขนาด 2 x 2.5 ตร.มม. ยาว 100 เมตร ตราบางกอกเคมี	ม้วน	1,232.71
283	สายเคเบิล THW สายกลมแกนเดี่ยว แรงดัน 750 โวลต์ ขนาด 1 x 1.5 ตร.มม. ยาว 100 เมตร ตราบางกอกเคมี	ม้วน	429.44
284	สายเคเบิล THW สายกลมแกนเดี่ยว แรงดัน 750 โวลต์ ขนาด 1 x 2.5 ตร.มม. ยาว 100 เมตร ตราบางกอกเคมี	ม้วน	649.07
285	สายเคเบิล THW สายกลมแกนเดี่ยว แรงดัน 750 โวลต์ ขนาด 1 x 4.0 ตร.มม. ยาว 100 เมตร ตราบางกอกเคมี	ม้วน	1,028.04
286	สายเคเบิล THW สายกลมแกนเดี่ยว แรงดัน 750 โวลต์ ขนาด 1 x 1.5 ตร.มม. ยาว 100 เมตร ตราหั่น	ม้วน	316.82
287	สวิทช์ไฟฟ้าทางเดียว แบบฝังในผนัง ตราพานาโซนิค	อัน	31.78
288	ตัวรับ (เคียว) แบบฝังในผนัง ตราพานาโซนิค	อัน	35.51
289	บัลลาสต์ 36/40 วัตต์ ตราฟิลิปส์	อัน	84.11
290	สว่านหลอด ขนาด 4-65 วัตต์ ตราฟิลิปส์	อัน	13.09
291	หลอดไฟฟ้าฟลูออโรสเซนต์ แบบยาว ขนาด 36 วัตต์ ตราฟิลิปส์	หลอด	50.00
292	หลอดไฟฟ้าฟลูออโรสเซนต์ แบบยาว ขนาด 36 วัตต์ ตราโตชิบา	หลอด	46.73
293	หลอดไฟฟ้า แบบเกลียว ขนาด 60 วัตต์ ตราฟิลิปส์	ดวง	18.69
294	หลอดไฟฟ้า แบบเกลียว ขนาด 60 วัตต์ ตราซันเปอร์แอมป์	ดวง	16.82
295	โกสั่มซึกโครกเงาขาว มีตั้งขั้วเ็น เคลือบสีธรรมชาติ ตราออกไซด์ รุ่น C 186	ชุด	2,140.19
296	ที่ปิดสวาทซามักชาย ชนิดแขวนผนัง เคลือบขาว ตราออกไซด์ รุ่น C 307	ชิ้น	1,018.69
297	ที่ปิดสวาทซามักชาย ชนิดแขวนผนัง เคลือบขาว ตราอะวัต รุ่น K-3200	ชิ้น	1,168.22
298	อ่างล้างหน้าซามัก ชนิดแขวนผนัง เคลือบขาว ตราออกไซด์ รุ่น C 013	ชิ้น	649.53
299	อ่างล้างหน้าซามัก ชนิดแขวนผนัง เคลือบขาว ตราออกไซด์ รุ่น C 005	ชิ้น	738.32
300	อ่างล้างหน้าซามัก ชนิดฝังผนัง เคลือบขาว ตราออกไซด์ รุ่น C 805	ชิ้น	439.25
301	อ่างล้างหน้าซามัก ชนิดฝังผนัง เคลือบขาว ตราอะวัต รุ่น K-504	ชิ้น	261.68
302	ที่ใส่กระดาษชำระซามัก ชนิดฝังผนัง เคลือบขาว ขนาด 6 x 6 นิ้ว ตราออกไซด์ รุ่น C 814	ชิ้น	279.44
303	ที่ใส่กระดาษชำระซามัก ชนิดฝังผนัง เคลือบขาว ตราอะวัต รุ่น K-512	ชิ้น	261.68

\* หมายถึงราคา Price List

หมายเหตุ : ผู้มีหน้าที่ใช้ราคาต้องเข้ามาติดตามราคาอย่างต่อเนื่อง เนื่องจากอาจมีการปรับปรุงราคาที่เผยแพร่แล้ว

# รายละเอียดการสืบราคาวัสดุก่อสร้าง

เนื่องจากราคาพาณิชย์จังหวัดสุโขทัย ไม่มีข้อมูลราคาเผยแพร่ไว้

ตามหลักเกณฑ์การคำนวณราคากลางงานก่อสร้าง(งานก่อสร้างอาคาร)

ลงวันที่ ๑๙ ตุลาคม ๒๕๖๐

ราคาคอนกรีตผสมเสร็จ  
(มอก.๒๑๓-๒๕๕๒)

บริษัท CPAC อ.สวรรคโลก จ.สุโขทัย

บันทึกเปรียบเทียบ/สับราคาวัสดุก่อสร้าง

อาคารพัสดุ ค.ส.ล. 2 ชั้น โรงพยาบาลศรีนคร

รายละเอียดตามแบบมาตรฐาน กองแบบแผน กรมสนับสนุนบริการสุขภาพ กระทรวงสาธารณสุข

สถานที่ก่อสร้าง หมู่ที่ 3 บ้านศรีนคร ตำบลศรีนคร อำเภอศรีนคร จังหวัดสุโขทัย

ราคาน้ำมันดีเซล ณ อำเภอเมือง จังหวัดสุโขทัย

ราคา 25.50 บาท/ลิตร

เมื่อวันที่ 18 มกราคม 2564

ลำดับที่	รายการ	จำนวน	หน่วย	หน่วยงาน/ร้าน/บริษัท			สับราคาโดยวิธี
				ซีแพค อ.ศรีสัชนาลัย จ.สุโขทัย โทร. 081-8846643	ซีแพค อ.สวรรคโลก จ.สุโขทัย โทร. 081-8846643	ซีแพค อ.ศรีสำโรง จ.สุโขทัย โทร. 081-8846643	
		ระยะทาง	ก.ม.	28.00	20.00	25.00	
1	คอนกรีตผสมเสร็จ						
1.1	คอนกรีตผสมเสร็จ 180 กก./ตร.ซม. (ราคาเฉลี่ย)						
	- ค่าคอนกรีตผสมเสร็จ 180 กก./ตร.ซม. (รวมค่าขนส่ง)	1.00	ลบ.ม.	1,748.40	1,562.40	1,562.40	โทรศัพท์
	- ค่าขนส่ง(บาท/ลบ.ม.)	1.00	ลบ.ม.	-	-	-	
	- รวมค่าคอนกรีต + ค่าขนส่ง(บาท/ลบ.ม.)	1.00	ลบ.ม.	1,748.40	1,562.40	1,562.40	
1.2	คอนกรีตผสมเสร็จ 240 กก./ตร.ซม. (ราคาเฉลี่ย)						
	- ค่าคอนกรีตผสมเสร็จ 240 กก./ตร.ซม. (รวมค่าขนส่ง)	1.00	ลบ.ม.	1,804.20	1,711.20	1,711.20	โทรศัพท์
	- ค่าขนส่ง(บาท/ลบ.ม.)	1.00	ลบ.ม.	-	-	-	
	- รวมค่าคอนกรีต + ค่าขนส่ง(บาท/ลบ.ม.)	1.00	ลบ.ม.	1,804.20	1,711.20	1,711.20	
1.3	คอนกรีตผสมเสร็จ 280 กก./ตร.ซม. (ราคาเฉลี่ย)						
	- ค่าคอนกรีตผสมเสร็จ 280 กก./ตร.ซม. (รวมค่าขนส่ง)	1.00	ลบ.ม.	1,897.20	1,804.20	1,804.20	โทรศัพท์
	- ค่าขนส่ง(บาท/ลบ.ม.)	1.00	ลบ.ม.	-	-	-	
	- รวมค่าคอนกรีต + ค่าขนส่ง(บาท/ลบ.ม.)	1.00	ลบ.ม.	1,897.20	1,804.20	1,804.20	

หมายเหตุ 1. สับราคาวัสดุจากแหล่ง ตามหลักเกณฑ์การคำนวณราคากลางงานก่อสร้าง (งานก่อสร้างอาคาร) ลงวันที่ 19 ตุลาคม 2560

2. สับราคาวัสดุเนื่องจากราคาพาณิชย์จังหวัดสุโขทัย ไม่มีข้อมูลราคาเผยแพร่ไว้

3. สับราคาวัสดุเนื่องจากราคาวัสดุก่อสร้างในรายการดังกล่าว มีมูลค่าตั้งแต่ร้อยละ 20 ขึ้นไป เมื่อเทียบกับมูลค่าวัสดุก่อสร้างรวมทั้งโครงการ ซึ่งเป็นไปตามหลักเกณฑ์และวิธีการกำหนดราคากลางงานก่อสร้าง ตามประกาศคณะกรรมการราคากลางและขึ้นทะเบียนผู้ประกอบการ

4. วิธีการสับราคา โดยการสอบถามทางโทรศัพท์ ,เวปไซด์ ,ใบเสนอราคาและสับราคาที่บ้าน

5. วันที่สับราคา 18 มกราคม 2564

6. ราคาคอนกรีตที่สับราคาเป็นราคาพร้อมค่าขนส่งที่ระยะทางไม่เกิน 15.00 กิโลเมตร หากระยะทางขนส่งมากกว่าที่กำหนดจะบวกราคาค่าขนส่งเพิ่มเป็นทุกระยะทางที่เพิ่มขึ้น ดังนี้

6.1 หากระยะเกิน 15 กิโลเมตร ตั้งแต่ช่วง 15.00 - 25.00 กิโลเมตร คิดค่าขนส่งเพิ่ม ลบ.ม. ละ 100 บาท

6.2 หากระยะเกิน 25.00 กิโลเมตร คิดค่าขนส่งเพิ่ม ลบ.ม. ละ 100 บาท ทุกช่วง 5.00 กิโลเมตร จากระยะข้างต้น

คณะกรรมการกำหนดราคากลาง

(ลงชื่อ)



ประธานกรรมการกำหนดราคากลาง

(นางสาววชนี ส้าทรง)

ตำแหน่ง นักวิชาการสาธารณสุขชำนาญการ

(ลงชื่อ)

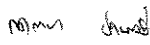

กรรมการกำหนดราคากลาง

(นางสาวกัญญา ปานพันธ์)

ตำแหน่ง เกษีกรชำนาญการ

(ลงชื่อ)



กรรมการกำหนดราคากลาง

(นายโอกาส บุตรเห็ง)

ตำแหน่ง วิศวกรโยธาปฏิบัติการ

# สืบราคาวัสดุก่อสร้างจาก

ผู้ประกอบการ ,ร้านค้าวัสดุก่อสร้างในท้องถิ่น ท้องที่ ,  
หน่วยงานราชการ ,เว็บไซต์ หรือจากแหล่งข้อมูลที่น่าเชื่อถือ

บันทึกเปรียบเทียบ/สืบลาคาวัสดุก่อสร้าง

โครงการก่อสร้าง อาคารที่พัก ค.ส.ล. 2 ชั้น

ขนาดกว้าง 12.00 ม. ยาว 24.00 ม. พื้นที่ใช้สอยไม่น้อยกว่า 576.00 ตร.ม.

รายละเอียดตามแบบมาตรฐาน กองแบบแผน กรมสนับสนุนบริการสุขภาพ กระทรวงสาธารณสุข

สถานที่ก่อสร้าง หมู่ที่ 3 บ้านศรีนคร ตำบลศรีนคร อำเภอศรีนคร จังหวัดสุโขทัย

สถานที่ตั้งแหล่งวัสดุ

ระยะทางจากสถานที่ก่อสร้าง - สถานที่ตั้งแหล่งวัสดุ

- กม.

ราคาไม่รวมภาษีมูลค่าเพิ่ม

ที่	รายการ	ปริมาณ	หน่วย	สืบจาก ร้าน/บริษัท	ราคาต่ำสุด	หมายเหตุ
				www.globalhouse.co.th จ.สุโขทัย โทรศัพท์ ..... ระยะทางขนส่ง 50 กม. ราคาวัสดุ(บาท/หน่วย)		
1	L-Bolt (ชุปกวาวไนซ์) รุ่น LB16400 ขนาด 16x400มม. (พร้อมแหวนและน็อต)	1.00	ชุด	112.00	112.00	
2	Plate - ขนาด 300x300x9 มม.	1.00	ชุด	248.00	248.00	

- หมายเหตุ 1. สืบลาคาวัสดุจากแหล่ง ตามหลักเกณฑ์การคำนวณราคากลางงานก่อสร้าง (งานก่อสร้างอาคาร) ลงวันที่ 19 ตุลาคม 2560  
 2. สืบลาคาวัสดุเนื่องจากราคาพาณิชย์จังหวัดสุโขทัย ไม่มีข้อมูลราคาเผยแพร่ไว้  
 3. สืบลาคาวัสดุเนื่องจากราคาวัสดุก่อสร้างในรายการดังกล่าว มีมูลค่าตั้งแต่ร้อยละ 20 ขึ้นไป เมื่อเทียบกับมูลค่าวัสดุก่อสร้างรวมทั้งโครงการ ซึ่งเป็นไปตามหลักเกณฑ์และวิธีการกำหนดราคากลางงานก่อสร้าง ตามประกาศคณะกรรมการราคากลางและขึ้นทะเบียนผู้ประกอบการ  
 4. วิธีการสืบราคา โดยการสอบถามทางโทรศัพท์ ,เว็บไซต์ ,ใบเสนอราคาและสืบราคาจากร้าน  
 5. วันที่สืบราคา 18 มกราคม 2564

คณะกรรมการกำหนดราคากลาง

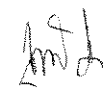
(ลงชื่อ)   
 (นางสาววิชนี ลำทรง)  
 ตำแหน่ง นักวิชาการสาธารณสุขชำนาญการ  
 ประธานกรรมการกำหนดราคากลาง

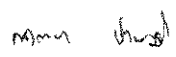
(ลงชื่อ)   
 (นางสาวกฤตยา ปานหัน)  
 ตำแหน่ง เกษีกรชำนาญการ  
 กรรมการกำหนดราคากลาง

(ลงชื่อ)   
 (นายโอภาส บุตรเพ็ง)  
 ตำแหน่ง วิศวกรโยธาปฏิบัติกร  
 กรรมการกำหนดราคากลาง

บันทึกเปรียบเทียบ/สืบราคาวัสดุก่อสร้าง  
โครงการก่อสร้าง อาคารพิธีศฤ ก.ส.ส. 2 ชั้น  
ขนาดกว้าง 12.00 ม. ยาว 24.00 ม. พื้นที่ใช้สอยไม่น้อยกว่า 576.00 ตร.ม.  
รายละเอียดตามแบบมาตรฐาน กองแบบแผน กรมสนับสนุนบริการสุขภาพ กระทรวงสาธารณสุข  
หมู่ที่ 3 บ้านศรีนคร ตำบลศรีนคร อำเภอศรีนคร จังหวัดสุโขทัย

สถานที่ตั้งแหล่งวัสดุ

ระยะห่างจากสถานที่ก่อสร้าง - สถานที่ตั้งแหล่งวัสดุ

กม.

ราคาไม่รวมภาษีมูลค่าเพิ่ม

ที่	รายการ	นน.เหล็ก		ปริมาณ	หน่วย	สืบจาก ร้าน/บริษัท		ราคาต่ำสุด	หมายเหตุ
		นน./ท่อน (กก./ท่อน)	นน.เหล็ก/ม. (กก./ม.)			จ.กรุงเทพมหานคร โทรศัพท์ ..... ระยะทางขนส่ง 465 กม. ราคาวัสดุ(บาท/หน่วย)	จ.สุโขทัย โทรศัพท์ ..... ระยะทางขนส่ง 50 กม. ราคาวัสดุ(บาท/หน่วย)		
1	ท่อเหล็กกลมกลวง Ø 76.3 x 3.2 มม. ( 2 1/2" ) ยาว 6.00 ม.	34.62	5.77	1.00	ท่อน	958.49	-	958.49	
2	ท่อเหล็กกลมกลวง Ø 48.6 x 2.3 มม. ( 1 1/2" ) ยาว 6.00 ม.	15.78	2.63	1.00	ท่อน	437.33	469.00	437.33	
3	ท่อเหล็กกลมกลวง Ø 34 x 2.3 มม. ( 1" ) ยาว 6.00 ม.	10.80	1.80	1.00	ท่อน	298.96	-	298.96	

หมายเหตุ 1. สืบราคาวัสดุจากแหล่ง ตามหลักเกณฑ์การคำนวณราคากลางงานก่อสร้าง (งานก่อสร้างอาคาร) ลงวันที่ 19 ตุลาคม 2560

2. สืบราคาวัสดุเนื่องจากราคาพาณิชยจังหวัดสุโขทัย ไม่มีข้อมูลราคาเผยแพร่ไว้

3. สืบราคาวัสดุเนื่องจากราคาวัสดุก่อสร้างในรายการดังกล่าว มีมูลค่าตั้งแต่ร้อยละ 20 ขึ้นไป เมื่อเทียบกับมูลค่าวัสดุก่อสร้างรวมทั้งโครงการ  
ซึ่งเป็นไปตามหลักเกณฑ์และวิธีการกำหนดราคากลางงานก่อสร้าง ตามประกาศคณะกรรมการราคากลางและขึ้นทะเบียนผู้ประกอบการ

4. วิธีการสืบราคา โดยการสอบถามทางโทรศัพท์ ,เวปไซด์ ,ใบเสนอราคาและสืบราคาที่บ้าน

5. วันที่สืบราคา 18 มกราคม 2564

คณะกรรมการกำหนดราคากลาง

(ลงชื่อ)  ประธานกรรมการกำหนดราคากลาง  
(นางสาววันี สำพรัง)  
ตำแหน่ง นักวิชาการสาธารณสุขชำนาญการ

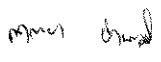
(ลงชื่อ)  กรรมการกำหนดราคากลาง  
(นางสาวกัญญา ปานหมั่น)  
ตำแหน่ง เกษีกรชำนาญการ

(ลงชื่อ)  กรรมการกำหนดราคากลาง  
(นายโอบาส บุตรเห็ง)  
ตำแหน่ง วิศวกรโยธาปฏิบัติการ



บันทึกเปรียบเทียบ/สืบราคาวัสดุก่อสร้าง

อาคารที่พัก ค.ส.ล. 2 ชั้น

ขนาดกว้าง 12.00 ม. ยาว 24.00 ม. พื้นที่ใช้สอยไม่น้อยกว่า 576.00 ตร.ม.

รายละเอียดตามแบบมาตรฐาน กองแบบแผน กรมสนับสนุนบริการสุขภาพ กระทรวงสาธารณสุข

สถานที่ก่อสร้าง หมู่ที่ 3 บ้านศรีนคร ตำบลศรีนคร อำเภอศรีนคร จังหวัดสุโขทัย

สถานที่ตั้งแหล่งวัสดุ

ระยะห่างจากสถานที่ก่อสร้าง - สถานที่ตั้งแหล่งวัสดุ

- กม.

ราคาไม่รวมภาษีมูลค่าเพิ่ม

ที่	รายการ	ปริมาณ	หน่วย	สืบจาก ร้าน/บริษัท		ราคาต่ำสุด	หมายเหตุ
				www.globalhouse.co.th จ.สุโขทัย โทรศัพท์ ..... ระยะทางขนส่ง 50 กม. ราคาวัสดุ(บาท/หน่วย) (ตราช้าง)	เว็บ onestockhome.com จ.กรุงเทพมหานคร โทรศัพท์ ..... ระยะทางขนส่ง 465 กม. ราคาวัสดุ(บาท/หน่วย) (ตราเพชร)		
1	กระเบื้องไฟเบอร์ซีเมนต์ลอนคู่ ขนาด 0.50x1.20 ม. หน้าไม่น้อยกว่า 5 มม.	1.00	แผ่น	40.25	48.00	40.25	2.2 แผ่น/ตร.ม.
2	ครอบสันโค้ง กระเบื้องไฟเบอร์ซีเมนต์ลอนคู่ ขนาด 0.23x0.50 ม. หน้าไม่น้อยกว่า 5 มม.	1.00	แผ่น	49.00	48.00	48.00	2.2 แผ่น/ม.
3	ครอบโค้งตะแคง กระเบื้องไฟเบอร์ซีเมนต์ลอนคู่ ขนาด 0.23x0.48 ม. หน้าไม่น้อยกว่า 5 มม.	1.00	แผ่น	48.00	48.00	48.00	2.8 แผ่น/ม.
4	ครอบโค้ง 3 ทาง กระเบื้องไฟเบอร์ซีเมนต์ลอนคู่ ขนาด 0.42x0.47 ม. หน้าไม่น้อยกว่า 5 มม.	1.00	แผ่น	57.00	48.00	48.00	1 แผ่น/จุด
5	ครอบโค้งปิดปลาย,ครอบหางมน กระเบื้องไฟเบอร์ซีเมนต์ลอนคู่ ขนาด 0.30x0.17 ม. หน้าไม่น้อยกว่า 5 มม.	1.00	แผ่น	-	48.00	48.00	1 แผ่น/จุด
6	ไม้ปิดกั้นนกลอนคู่ 0.8x15x300 ซม.	1.00	แผ่น	-	90.00	90.00	(0.33 แผ่น/ม.)
7	แผ่นสะท้อนความร้อนตราเพชร รุ่นมาตรฐาน 2 หน้า ขนาด 1.25x60 ม.	1.00	ม้วน	2,285.00	-	2,285.00	75 ตร.ม./ม้วน
8	สลักเกลียวยึดกระเบื้อง ยาว 4"	1.00	กล่อง	-	275.00	275.00	(1 กล่อง บรรจุ 100 ตัว)

หมายเหตุ 1. สืบราคาวัสดุจากแหล่ง ตามหลักเกณฑ์การคำนวณราคากลางงานก่อสร้าง (งานก่อสร้างอาคาร) ลงวันที่ 19 ตุลาคม 2560

2. สืบราคาวัสดุเนื่องจากราคาหาบิษฐ์จังหวัดสุโขทัย ไม่มีข้อมูลราคาเผยแพร่ไว้
3. สืบราคาวัสดุเนื่องจากราคาวัสดุก่อสร้างในรายการดังกล่าว มีมูลค่าตั้งแต่ร้อยละ 20 ขึ้นไป เมื่อเทียบกับมูลค่าวัสดุก่อสร้างรวมทั้งโครงการ ซึ่งเป็นไปตามหลักเกณฑ์และวิธีการกำหนดราคากลางงานก่อสร้าง ตามประกาศคณะกรรมการราคากลางและขึ้นทะเบียนผู้ประกอบการ
4. วิธีการสืบราคา โดยการสอบถามทางโทรศัพท์ ,เวปไซด์ ,ใบเสนอราคาและสืบราคาที่ร้าน
5. วันที่สืบราคา 18 มกราคม 2564

คณะกรรมการกำหนดราคากลาง

(ลงชื่อ)



ประธานกรรมการกำหนดราคากลาง

(นางสาววิชัย ลำทรง)

ตำแหน่ง

นักวิชาการสาธารณสุขชำนาญการ

(ลงชื่อ)

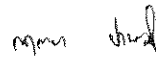

กรรมการกำหนดราคากลาง

(นางสาวกตยา ปานหมั่น)

ตำแหน่ง

เภสัชกรชำนาญการ

(ลงชื่อ)



กรรมการกำหนดราคากลาง

(นายโอกาส บุตรเที่ยง)

ตำแหน่ง

วิศวกรโยธาปฏิบัติการ

บันทึกเปรียบเทียบ/สืบราคาวัสดุก่อสร้าง

อาคารที่พัก ค.ส.ล. 2 ชั้น

ขนาดกว้าง 12.00 ม. ยาว 24.00 ม. พื้นที่ใช้สอยไม่น้อยกว่า 576.00 ตร.ม.

รายละเอียดตามแบบมาตรฐาน กองแบบแผน กรมสนับสนุนบริการสุขภาพ กระทรวงสาธารณสุข

สถานที่ก่อสร้าง หมู่ที่ 3 บ้านศรีนคร ตำบลศรีนคร อำเภอศรีนคร จังหวัดสุโขทัย

สถานที่ตั้งแหล่งวัสดุ

ระยะทางจากสถานที่ก่อสร้าง - สถานที่ตั้งแหล่งวัสดุ

- กม.

ราคาไม่รวมภาษีมูลค่าเพิ่ม

ที่	รายการ	ปริมาณ	หน่วย	สืบจาก ร้าน/บริษัท		ราคาต่ำสุด	หมายเหตุ
				ร้าน ..... จังหวัด..... โทรศัพท์ ..... ระยะทางขนส่ง ..... กม. ราคาวัสดุ(บาท/หน่วย)	www.onestockhome.com จ.กรุงเทพมหานคร โทรศัพท์ ..... ระยะทางขนส่ง 465 กม. ราคาวัสดุ(บาท/หน่วย)		
1	ผ้าไฟเบอร์ซีเมนต์ รุ่นระบายอากาศมีตาข่ายป้องกันแมลง ขนาด 60x120x0.4 ซม. (ตรา SCG.)	1.00	แผ่น	-	75.00	75.00	
2	ผ้าไฟเบอร์ซีเมนต์ รุ่นแผ่นเรียบ ขนาด 120x240x0.6 ซม. (ตรา SCG.)	1.00	แผ่น	-	265.00	265.00	
3	ระแนงไม้สังเคราะห์แบบลมนุ่มสีซีเมนต์ (ตรา SCG.) ขนาด 10x300x0.8 ซม.	1.00	แผ่น	-	60.00	60.00	
4	แผ่นอิปซัมบอร์ดตราช้าง ชนิดธรรมดา ขนาด 120x240x0.9 ซม.	1.00	แผ่น	-	238.00	238.00	
5	แผ่นอิปซัมบอร์ดตราช้าง ชนิดมือลูมิเนี่ยมพอยล์ ขนาด 120x240x0.9 ซม.	1.00	แผ่น	-	352.00	352.00	
6	แผ่นอิปซัมบอร์ดตราช้าง ชนิดทนความชื้น ขนาด 120x240x0.9 ซม.	1.00	แผ่น	-	352.00	352.00	
7	แผ่นอิปซัมบอร์ดสีบาร์ ตราอีปรอดคาโครค ทนชื้น ขนาด 595x595x9 มม.	1.00	แผ่น	-	46.00	46.00	
8	โครงคร่าว ปร-ลายน์ scg.						
8.1	โครงคร่าว ปร-ลายน์ scg. 15x37x0.52 มม.(เบอร์ 24) ยาว 4.00 ม.	1.00	เส้น	-	80.00	80.00	
8.2	โครงริมปร-ลายน์ scg. 25x24x0.52 มม.(เบอร์ 24) ยาว 2.40 ม.	1.00	เส้น	-	24.00	24.00	
8.3	คัลป์ล็อก ปร-ลายน์ scg. หน้า 0.8 มม.	1.00	ตัว	-	2.25	2.25	
8.4	สปริงล็อก ปร-ลายน์ scg. หน้า 0.6 มม.	1.00	ตัว	-	5.00	5.00	
8.5	ตัวต่อโครง ปร-ลายน์ scg. หน้า 0.5 มม.	1.00	ตัว	-	4.00	4.00	
8.6	ฉากยึดห้องพื้น ปร-ลายน์ scg. หน้า 1.5 มม.	1.00	ตัว	-	1.25	1.25	
8.7	ทุกเหล็ก ปร-ลายน์ scg. Ø 4 มม.	1.00	ตัว	-	1.80	1.80	
8.8	ขอล็อกโครง ปร-ลายน์ scg. Ø 4 มม. ยาว 0.20 ม.	1.00	ท่อน	-	3.00	3.00	
8.9	ลวดแขวน ปร-ลายน์ scg. Ø 4 มม. ยาว 0.60 ม.	1.00	ท่อน	-	3.75	3.75	
8.10	ลวดแขวน ปร-ลายน์ scg. Ø 4 มม. ยาว 2.10 ม.	1.00	ท่อน	-	12.00	12.00	
8.11	ผ้าเทปอิปซัมหน้ากว้าง 5 ซม. ยาว 25 ม.	1.00	ม้วน	-	53.33	53.33	
8.12	ปูนฉาบรอยต่อแผ่นอิปซัม ตราช้าง อีซีฟลาส 120 (บรรจุ 25 กก.)	1.00	ถุง	-	215.00	215.00	50-60 ตรม./ถุง
8.13	MS-สกรูยิงแผ่นราข้าง 25 มม. (บรรจุ 500 ตัว นน. = 0.70 กก.)	1.00	กล่อง	-	70.00	70.00	

บันทึกเปรียบเทียบ/สืบราคาวัสดุก่อสร้าง

อาคารวัสดุ ค.ส.ล. 2 ชั้น

ขนาดกว้าง 12.00 ม. ยาว 24.00 ม. พื้นที่ใช้สอยไม่น้อยกว่า 576.00 ตร.ม.

รายละเอียดตามแบบมาตรฐาน กองแบบแผน กรมสนับสนุนบริการสุขภาพ กระทรวงสาธารณสุข

สถานที่ก่อสร้าง หมู่ที่ 3 บ้านศรีนคร ตำบลศรีนคร อำเภอศรีนคร จังหวัดสุโขทัย

สถานที่ตั้งแหล่งวัสดุ

ระยะทางจากสถานที่ก่อสร้าง - สถานที่ตั้งแหล่งวัสดุ

- กม.

ราคาไม่รวมภาษีมูลค่าเพิ่ม

ที่	รายการ	ปริมาณ	หน่วย	สืบจาก ร้าน/บริษัท		ราคาต่ำสุด	หมายเหตุ
				ร้าน .....	www.onestockhome.com		
				จังหวัด.....	จ.กรุงเทพมหานคร		
				โทรศัพท์ .....	โทรศัพท์ .....		
				ระยะทางขนส่ง .....	ระยะทางขนส่ง 465 กม.		
				ราคาวัสดุ(บาท/หน่วย)	ราคาวัสดุ(บาท/หน่วย)		
9	โครงคร่าว ที-บาร์ scg.						
9.1	โครงคร่าวหลัก อีซีทีบาร์ ซี SCG 25x24x3630 มม.	1.00	เส้น	-	50.00	50.00	
9.2	โครงขอย อีซีทีบาร์ ซี SCG 25x24x605 มม.	1.00	เส้น	-	7.00	7.00	
9.3	โครงริม อีซีทีบาร์ ซี SCG 22x22x3000 มม.	1.00	เส้น	-	35.00	35.00	
9.4	สปริงลีด โปร-ลายน์ scg. หน้า 0.6 มม.	1.00	ตัว	-	5.00	5.00	
9.5	ตัวต่อโครง โปร-ลายน์ scg. หน้า 0.5 มม.	1.00	ตัว	-	4.00	4.00	
9.6	ลวดแขวน โปร-ลายน์ scg. Ø 4 มม. ยาว 0.60 ม.	1.00	ฟ่อน	-	3.75	3.75	
9.7	ลวดแขวน โปร-ลายน์ scg. Ø 4 มม. ยาว 2.10 ม.	1.00	ฟ่อน	-	12.00	12.00	

หมายเหตุ 1. สืบราคาวัสดุจากแหล่ง ตามหลักเกณฑ์การคำนวณราคากลางงานก่อสร้าง (งานก่อสร้างอาคาร) ลงวันที่ 19 ตุลาคม 2560

2. สืบราคาวัสดุเนื่องจากราคาพาณิชย์จังหวัดสุโขทัย ไม่มีข้อมูลราคาเผยแพร่ไว้

3. สืบราคาวัสดุเนื่องจากราคาวัสดุก่อสร้างในรายการดังกล่าว มีมูลค่าตั้งแต่ร้อยละ 20 ขึ้นไป เมื่อเทียบกับมูลค่าวัสดุก่อสร้างรวมทั้งโครงการ ซึ่งเป็นไปตามหลักเกณฑ์และวิธีการกำหนดราคากลางงานก่อสร้าง ตามประกาศคณะกรรมการราคากลางและขึ้นทะเบียนผู้ประกอบการ

4. วิธีการสืบราคา โดยการสอบถามทางโทรศัพท์ ,เว็บไซต์ ,ใบเสนอราคาและสืบราคาที่บ้าน

5. วันที่สืบราคา 18 มกราคม 2564

คณะกรรมการกำหนดราคากลาง

(ลงชื่อ)



ประธานกรรมการกำหนดราคากลาง

(นางสาววิชนี ส้าทรง)

ตำแหน่ง

นักวิชาการสาธารณสุขชำนาญการ

(ลงชื่อ)

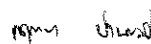

กรรมการกำหนดราคากลาง

(นางสาวกฤตยา ปานหมั่น)

ตำแหน่ง

เภสัชกรชำนาญการ

(ลงชื่อ)



กรรมการกำหนดราคากลาง

(นายโอภาส บุตรเที่ยง)

ตำแหน่ง

วิศวกรโยธาปฏิบัติการ

บันทึกเปรียบเทียบ/สืบลราคาวัสดุก่อสร้าง

อาคารพัสดุ ค.ส.ล. 2 ชั้น

ขนาดกว้าง 12.00 ม. ยาว 24.00 ม. พื้นที่ใช้สอยไม่น้อยกว่า 576.00 ตร.ม.

รายละเอียดตามแบบมาตรฐาน กองแบบแผน กรมสนับสนุนบริการสุขภาพ กระทรวงสาธารณสุข

สถานที่ก่อสร้าง หมู่ที่ 3 บ้านศรีนคร ตำบลศรีนคร อำเภอศรีนคร จังหวัดสุโขทัย

สถานที่ตั้งแหล่งวัสดุ

ระยะทางจากสถานที่ก่อสร้าง - สถานที่ตั้งแหล่งวัสดุ

465.00 กม.

ราคาไม่รวมภาษีมูลค่าเพิ่ม

ที่	รายการ	ปริมาณ	หน่วย	สืบจาก ร้าน/บริษัท	ราคาต่ำสุด	หมายเหตุ
				บัญชีค่าวัสดุ สพฐ.2563 จ.กรุงเทพมหานคร โทรศัพท์ ..... ระยะทางขนส่ง 465 กม. ราคาวัสดุ(บาท/หน่วย)		
1	งานวัสดุและอุปกรณ์ ประกอบติดตั้งประตู-หน้าต่าง					
1.1	วัสดุอุดลุมิเทียม (ประตูบานสวิง)					
1.1.1	วงกบอลูมิเนียมสีบรอนซ์ ขนาด 2" x 4" ยาวเส้น 6.40 ม.					
	ราคา/เส้น	1.00	เส้น	1,728.00	1,728.00	สืบลราคาวัสดุจาก สพฐ.2564
	ราคา/เมตร	1.00	ม.	270.00	270.00	*
1.1.2	วงกบอลูมิเนียมสีชา ขนาด 2" x 4" ยาวเส้น 6.40 ม.					
	ราคา/เส้น	1.00	เส้น	2,016.00	2,016.00	*
	ราคา/เมตร	1.00	ม.	315.00	315.00	*
1.1.3	แผ่นลูกฟูก					
	- แผ่นลูกฟูกอลูมิเนียมสีบรอนซ์ ขนาด กว้าง 6 นิ้ว ยาวเส้น 6.40 ม.					
	ราคา/เส้น	1.00	เส้น	1,088.00	1,088.00	*
	ราคา/เมตร	1.00	ม.	170.00	170.00	*
	- แผ่นลูกฟูกอลูมิเนียมสีชา ขนาด กว้าง 6 นิ้ว ยาวเส้น 6.40 ม.					
	ราคา/เส้น	1.00	เส้น	1,152.00	1,152.00	*
	ราคา/เมตร	1.00	ม.	180.00	180.00	*
1.1.4	กรอบบาน					
	- กรอบบานอลูมิเนียมสีบรอนซ์					
	ราคา/เส้น	1.00	เส้น	1,984.00	1,984.00	*
	ราคา/เมตร	1.00	ม.	310.00	310.00	*
	- กรอบบานอลูมิเนียม ( สีชา )					
	ราคา/เส้น	1.00	เส้น	2,336.00	2,336.00	*
	ราคา/เมตร	1.00	ม.	365.00	365.00	*
1.1.5	มือจับประตู	1.00	คู่	400.00	400.00	
1.1.6	เส้นธณีประตู					
	- ธณีประตูสีบรอนซ์ ยาวเส้น 6.40 ม.					
	ราคา/เส้น	1.00	เส้น	480.00	480.00	*
	ราคา/เมตร	1.00	ม.	75.00	75.00	*
	- ธณีประตูสีชา ยาวเส้น 6.40 ม.					
	ราคา/เส้น	1.00	เส้น	576.00	576.00	*
	ราคา/เมตร	1.00	ม.	90.00	90.00	*
1.1.7	โซ็คัฟฝังในตัววงกบ	1.00	ชุด	1,544.00	1,544.00	*
1.1.8	กุกุญแจฝังในตัวบาน	1.00	ชุด	250.00	250.00	*
1.1.9	ลูกยางรอบกรอบบาน	1.00	ม.	5.00	5.00	*
1.1.10	ก้ำมะหยี่อุดรอยต่อประตู	1.00	ม.	5.00	5.00	*

บันทึกเปรียบเทียบ/สิ้นราคาวัสดุก่อสร้าง

อาคารที่พัก ค.ส.ล. 2 ชั้น

ขนาดกว้าง 12.00 ม. ยาว 24.00 ม. พื้นที่ใช้สอยไม่น้อยกว่า 576.00 ตร.ม.

รายละเอียดตามแบบมาตรฐาน กองแบบแผน กรมสนับสนุนบริการสุขภาพ กระทรวงสาธารณสุข

สถานที่ก่อสร้าง หมู่ที่ 3 บ้านศรีนคร ตำบลศรีนคร อำเภอศรีนคร จังหวัดอุบลราชธานี

สถานที่ตั้งแหล่งวัสดุ

ระยะทางจากสถานที่ก่อสร้าง - สถานที่ตั้งแหล่งวัสดุ

465.00 กม.

ราคาไม่รวมภาษีมูลค่าเพิ่ม

ที่	รายการ	ปริมาณ	หน่วย	สืบจาก ร้าน/บริษัท		ราคาต่ำสุด	หมายเหตุ
				บัญชีค่าวัสดุ สหจ. 2563 จ.กรุงเทพมหานคร โทรศัพท์ .....	ระยะทางขนส่ง 465 กม. ราคาวัสดุ(บาท/หน่วย)		
1.2	วัสดุชุดลูมีย้อม (ประตู-หน้าต่าง แบบบานเลื่อน)						
1.2.1	วงกบลูมีย้อมสีบรอนซ์ ขนาด 2" x 4" ยาวเส้น 6.40 ม.						
	ราคา/เส้น	1.00	เส้น		1,728.00	1,728.00	สืบราคาจาก เว็บไซต์
	ราคา/เมตร	1.00	ม.		270.00	270.00	"
1.2.2	วงกบลูมีย้อมสีชา ขนาด 2" x 4" ยาวเส้น 6.40 ม.						
	ราคา/เส้น	1.00	เส้น		2,016.00	2,016.00	"
	ราคา/เมตร	1.00	ม.		315.00	315.00	"
1.2.3	แผ่นลูกฟูก						
	- แผ่นลูกฟูกลูมีย้อมสีบรอนซ์ ขนาด กว้าง 6 นิ้ว ยาวเส้น 6.40 ม.						
	ราคา/เส้น	1.00	เส้น		716.80	716.80	"
	ราคา/เมตร	1.00	ม.		112.00	112.00	"
	- แผ่นลูกฟูกลูมีย้อมสีชา ขนาด กว้าง 6 นิ้ว ยาวเส้น 6.40 ม.						
	ราคา/เส้น	1.00	เส้น		812.80	812.80	"
	ราคา/เมตร	1.00	ม.		127.00	127.00	"
1.2.4	กรอบนอก						
	- กรอบนอกลูมีย้อมสีบรอนซ์						
	ราคา/เส้น	1.00	เส้น		716.80	716.80	"
	ราคา/เมตร	1.00	ม.		112.00	112.00	"
	- กรอบนอกลูมีย้อม ( สีชา )						
	ราคา/เส้น	1.00	เส้น		812.80	812.80	"
	ราคา/เมตร	1.00	ม.		127.00	127.00	"
1.2.5	กรอบบาน						
	- กรอบบานลูมีย้อมสีบรอนซ์						
	ราคา/เส้น	1.00	เส้น		832.00	832.00	"
	ราคา/เมตร	1.00	ม.		130.00	130.00	"
	- กรอบบานลูมีย้อม ( สีชา )						
	ราคา/เส้น	1.00	เส้น		966.40	966.40	"
	ราคา/เมตร	1.00	ม.		151.00	151.00	"
1.2.6	กฏเหล็กฝังบานเลื่อนประตูลูมีย้อม	1.00	ชุด		1,315.00	1,315.00	"
1.2.7	กฏเหล็กยึดบานเลื่อนหน้าต่างลูมีย้อม	1.00	ชุด		300.00	300.00	"
1.2.8	ลูกล้อยานเลื่อน						
	- ลูกล้อยานเลื่อนเดี่ยว	1.00	ชุด		79.00	79.00	"
	- ลูกล้อยานเลื่อนคู่	1.00	ชุด		162.00	162.00	"
1.3	ค่ากระจก						
1.3.1	กระจกใส						
	- กระจกใส หนา 5 มม.	1.00	ตร.ฟ.		15.00	15.00	"
	- กระจกใส หนา 6 มม.	1.00	ตร.ฟ.		18.00	18.00	"
1.3.2	กระจกสีชา						
	- กระจกสีชา หนา 5 มม.	1.00	ตร.ฟ.		20.00	20.00	"
	- กระจกสีชา หนา 6 มม.	1.00	ตร.ฟ.		22.00	22.00	"
1.3.3	กระจกใส (บานเกล็ด)						
	- กระจกใส หนา 5 มม. ขนาดกว้าง 4 1/2" ยาว 0.75 ม.	1.00	แผ่น		23.00	23.00	"
	- กระจกฝ้า หนา 6 มม. ขนาดกว้าง 4 1/2" ยาว 0.75 ม.	1.00	แผ่น		26.00	26.00	"

บันทึกเปรียบเทียบ/สืบบราคาวัสดุก่อสร้าง

อาคารผลิต ค.ส.ล. 2 ชั้น

ขนาดกว้าง 12.00 ม. ยาว 24.00 ม. พื้นที่ใช้สอยไม่น้อยกว่า 576.00 ตร.ม.

รายละเอียดตามแบบมาตรฐาน กองแบบแผน กรมสนับสนุนบริการสุขภาพ กระทรวงสาธารณสุข

สถานที่ก่อสร้าง หมู่ที่ 3 บ้านศรีนคร ตำบลศรีนคร อำเภอศรีนคร จังหวัดสุโขทัย

สถานที่ตั้งแหล่งวัสดุ

ระยะทางจากสถานที่ก่อสร้าง - สถานที่ตั้งแหล่งวัสดุ

465.00 กม.

ราคาไม่รวมภาษีมูลค่าเพิ่ม

ที่	รายการ	ปริมาณ	หน่วย	สืบบจาก ร้าน/บริษัท		ราคาต่ำสุด	หมายเหตุ
				บัญชีค่าวัสดุ สหจ. 2563 จ.กรุงเทพมหานคร โทรศัพท์ .....	ระยะทางขนส่ง 465 กม. ราคาวัสดุ(บาท/หน่วย)		
1.4	กุญแจลูกบิด						
1.4.1	กุญแจลูกบิดห้องทั่วไป						
	- กุญแจหัวกลม สีสแตนเลสด้าน ตราเยล รุ่น KN-VCA5227 US32D	1.00	ชุด	632.00		632.00	www.onestockhome.com/th
	- กุญแจหัวกลม สีสแตนเลสด้าน ตรา VECO 3871AC-ML-ET	1.00	ชุด	390.00		390.00	"
1.4.2	กุญแจลูกบิดห้องน้ำ						
	- กุญแจหัวกลม สีสแตนเลสด้าน ตราเยล รุ่น KN-VCA5222 US32D	1.00	ชุด	576.00		576.00	"
	- กุญแจหัวกลม สีสแตนเลสด้าน ตรา VECO 2872	1.00	ชุด	330.00		330.00	"
1.5	บานพับประตู-หน้าต่าง						
1.5.1	บานพับ ชนิด 2 บีก ขนาด 4 นิ้ว						
	- บานพับประตูเหล็ก สืบบรอย ตราเยล 4"x3"x2 มม.	1.00	ชุด	79.05		79.05	"
	- บานพับประตู 4"x3" VECO 432-11 2BB/P2 SS P2	1.00	ชุด	190.00		190.00	"
1.5.2	บานพับ ชนิด 2 บีก ขนาด 3 นิ้ว						
	- บานพับประตูเหล็ก สืบบรอย ตราเยล 3"x3"x2 มม.	1.00	ชุด	74.40		74.40	"
	- บานพับเหล็ก 3" KUTOMA สี AC	1.00	ชุด	205.61		205.61	"
1.5.3	บานพับเหล็กเคลือบสังกะสี แบบปรับมุม 2 แขน ( 1 ชุด 2 อัน )						
	- บานพับแบบปรับมุม 2 แขน ปรับยึดได้ขนาด 10"	1.00	ชุด	79.00		79.00	"
	- บานพับแบบปรับมุม 2 แขน ปรับยึดได้ขนาด 12"	1.00	ชุด	90.00		90.00	"
1.6	มือจับประตู-หน้าต่าง						
1.6.1	มือจับ 5"						
	- มือจับเหล็ก ตรา KUTOMA 5 นิ้ว รุ่น ST-808 สี NS	1.00	ชุด	641.50		641.50	"
	- มือจับสแตนเลส ตรา KUTOMA 5 นิ้ว รุ่น SS-808 SUS 304 สี PS	1.00	ชุด	1,332.34		1,332.34	"
1.6.2	มือจับ 6"						
	- มือจับเหล็ก ตรา KUTOMA 6 นิ้ว รุ่น ST-808 สี NS	1.00	ชุด	715.00		715.00	"
	- มือจับสแตนเลส ตรา KUTOMA 6 นิ้ว รุ่น SS-808 SUS 304 สี PS	1.00	ชุด	1,505.05		1,505.05	"
1.7	กลอนประตู-หน้าต่าง ทั่วไป						
1.7.1	กลอน 4"						
	- กลอนประตูทั่วไป ตรา VECO รุ่น WL34 ยาว 4" AC	1.00	ชุด	135.00		135.00	"
	- กลอนสแตนเลส ตรา KUTOMA รุ่น SS-360 SUS 304 สี SS ยาว 4 นิ้ว	1.00	ชุด	452.00		452.00	"
1.7.2	กลอน 6"						
	- กลอนประตูทั่วไป ตรา VECO รุ่น WL36-2 ยาว 6" AC	1.00	ชุด	155.00		155.00	"
	- กลอนสแตนเลส ตรา KUTOMA รุ่น SS-360 SUS 304 สี SS ยาว 6 นิ้ว	1.00	ชุด	514.02		514.02	"
1.8	กลอนประตู ห้องน้ำ						
	- กลอนห้องน้ำใหญ่ ตรา KUTOMA รุ่น SS-1000 ยาว SUS 304 สี SS	1.00	ชุด	222.06		222.06	"
	- กลอนห้องน้ำใหญ่ชุดติด ตรา KUTOMA รุ่น SS-430 SUS 304 สี SS	1.00	ชุด	135.70		135.70	"
2	งานประตู-หน้าต่าง						
2.1	วงกบประตู ห้องทั่วไป						
	- วงกบอลูมิเนียมพร้อมบัว ขนาด 72x210x10.3 ซม. หนา 1.2 มม. (สำหรับบานเปิดเดี่ยว ขนาด 70x200 ซม.)	1.00	ชุด	980.00		980.00	Global house จ.สุโขทัย
	- วงกบอลูมิเนียมพร้อมบัว ขนาด 82x210x10.3 ซม. หนา 1.2 มม. (สำหรับบานเปิดเดี่ยว ขนาด 80x200 ซม.)	1.00	ชุด	1,100.00		1,100.00	"
	- วงกบอลูมิเนียมพร้อมบัว ขนาด 92x210x10.3 ซม. หนา 1.2 มม. (สำหรับบานเปิดเดี่ยว ขนาด 90x200 ซม.)	1.00	ชุด	1,550.00		1,550.00	"
	- วงกบอลูมิเนียมพร้อมบัว ขนาด 164x210x10.3 ซม. หนา 1.2 มม. (สำหรับบานเปิดคู่ ขนาด 2-80x200 ซม.)	1.00	ชุด	1,800.00		1,800.00	"

บันทึกเปรียบเทียบ/สืบราคาวัสดุก่อสร้าง

อาคารวัสดุ ก.ส.ล. 2 ชั้น

ขนาดกว้าง 12.00 ม. ยาว 24.00 ม. พื้นที่ใช้สอยไม่น้อยกว่า 576.00 ตร.ม.

รายละเอียดตามแบบมาตรฐาน กองแบบแผน กรมสนับสนุนบริการสุขภาพ กระทรวงสาธารณสุข

สถานที่ก่อสร้าง หมู่ที่ 3 บ้านศรีนคร ตำบลศรีนคร อำเภอศรีนคร จังหวัดสุโขทัย

สถานที่ตั้งแหล่งวัสดุ

ระยะทางจากสถานที่ก่อสร้าง - สถานที่ตั้งแหล่งวัสดุ

465.00 กม.

ราคาไม่รวมภาษีมูลค่าเพิ่ม

ที่	รายการ	ปริมาณ	หน่วย	สืบจาก ร้าน/บริษัท	ราคาต่ำสุด	หมายเหตุ
				บัญชีค่าวัสดุ สพฐ.2563 จ.กรุงเทพมหานคร โทรศัพท์ ..... ระยะทางขนส่ง 465 กม. ราคาวัสดุ(บาท/หน่วย)		
2.2	ประตู่ ห้องทั่วไป					
	- บานประตูไม้อัดยาง ชนิดใช้ภายใน หนา 3.5 ซม. ขนาด 80 x 200 ซม.	1.00	ชุด	790.00	790.00	
	- บานประตูไม้อัดยาง ชนิดใช้ภายใน หนา 3.5 ซม. ขนาด 90 x 200 ซม.	1.00	ชุด	820.00	820.00	
2.3	ประตู่ ห้องน้ำ					
	- ประตู PVC สำหรับห้องน้ำ ลายไม้ P2 70x200x3.5 cm. พร้อมวงกบและอุปกรณ์ประกอบ (มอก.1013-2533)	1.00	ชุด	2,350.00	2,350.00	
	- ประตู PVC สำหรับห้องน้ำ ลายไม้ P2 80x200x3.5 cm. พร้อมวงกบและอุปกรณ์ประกอบ (มอก.1013-2533)	1.00	ชุด	2,600.00	2,600.00	

- หมายเหตุ 1. สืบราคาวัสดุจากแหล่ง ตามหลักเกณฑ์การคำนวณราคากลางงานก่อสร้าง (งานก่อสร้างอาคาร) ลงวันที่ 19 ตุลาคม 2560  
 2. สืบราคาวัสดุเนื่องจากราคาพาณิชย์จังหวัดสุโขทัย ไม่มีข้อมูลราคาเผยแพร่ไว้  
 3. สืบราคาวัสดุเนื่องจากราคาวัสดุก่อสร้างในรายการดังกล่าว มีมูลค่าตั้งแต่ร้อยละ 20 ขึ้นไป เมื่อเทียบกับมูลค่าวัสดุก่อสร้างรวมทั้งโครงการ  
 จึงเป็นไปตามหลักเกณฑ์และวิธีการกำหนดราคากลางงานก่อสร้าง ตามประกาศคณะกรรมการราคากลางและขึ้นทะเบียนผู้ประกอบการ  
 4. วิธีการสืบราคา โดยการสอบถามทางโทรศัพท์, เว็บไซต์, โปสเตอร์ราคาและสืบราคาที่บ้าน  
 5. วันที่สืบราคา 18 มกราคม 2564

คณะกรรมการกำหนดราคากลาง

(ลงชื่อ)



(นางสาววิชนี ลำทรง)

ตำแหน่ง

นักวิชาการสาธารณสุขชำนาญการ

ประธานกรรมการกำหนดราคากลาง

(ลงชื่อ)

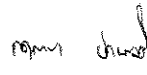

(นางสาวกฤตยา ป่านหมื่น)

ตำแหน่ง

เภสัชกรชำนาญการ

กรรมการกำหนดราคากลาง

(ลงชื่อ)



(นายโอภาส บุตรเพ็ง)

ตำแหน่ง

วิศวกรโยธาปฏิบัติการ

กรรมการกำหนดราคากลาง

บันทึกเปรียบเทียบ/สืบราคาวัสดุก่อสร้าง

อาคารพัสดุ ค.ส.ล. 2 ชั้น

ขนาดกว้าง 12.00 ม. ยาว 24.00 ม. พื้นที่ใช้สอยไม่น้อยกว่า 576.00 ตร.ม.

รายละเอียดตามแบบมาตรฐาน กองแบบแผน กรมสนับสนุนบริการสุขภาพ กระทรวงสาธารณสุข

สถานที่ก่อสร้าง หมู่ที่ 3 บ้านศรีนคร ตำบลศรีนคร อำเภอศรีนคร จังหวัดสุโขทัย

สถานที่ตั้งแหล่งวัสดุ

ระยะทางจากสถานที่ก่อสร้าง - สถานที่ตั้งแหล่งวัสดุ

กม.

ราคาไม่รวมภาษีมูลค่าเพิ่ม

ที่	รายการ	ปริมาณ	หน่วย	สืบจาก ร้าน/บริษัท		ราคาต่ำสุด	หมายเหตุ
				ร้าน เชนยูทอพรการช่าง อ.สวรรคโลก จ.สุโขทัย โทรศัพท์ 081-8868377 ระยะทางขนส่ง 28 กม. ราคาวัสดุ(บาท/หน่วย)	ช่างรวงทอง พงศกิจ อ.สวรรคโลก จ.สุโขทัย โทรศัพท์ 088-1589627 ระยะทางขนส่ง 22 กม. ราคาวัสดุ(บาท/หน่วย)		
1	ประตูเหล็กม้วน ขนาด 3.70x3.00 ม. พร้อมวงกบและชุดอุปกรณ์ติดตั้ง (เบอร์ 22)	1.00	ตร.ม.	1,500.00	1,900.00	1,500.00	
2	ประตูเหล็กม้วน ขนาด 2.50x2.50 ม. พร้อมวงกบและชุดอุปกรณ์ติดตั้ง (เบอร์ 23)	1.00	ตร.ม.	1,500.00	1,900.00	1,500.00	

หมายเหตุ 1. สืบราคาวัสดุจากแหล่ง ตามหลักเกณฑ์การคำนวณราคากลางงานก่อสร้าง (งานก่อสร้างอาคาร) ลงวันที่ 19 ตุลาคม 2560

2. สืบราคาวัสดุเนื่องจากราคาพาณิชย์จังหวัดสุโขทัย ไม่มีข้อมูลราคาเผยแพร่ไว้

3. สืบราคาวัสดุเนื่องจากราคาวัสดุก่อสร้างในรายการดังกล่าว มีมูลค่าตั้งแต่ร้อยละ 20 ขึ้นไป เมื่อเทียบกับมูลค่าวัสดุก่อสร้างรวมทั้งโครงการ ซึ่งเป็นไปตามหลักเกณฑ์และวิธีการกำหนดราคากลางงานก่อสร้าง ตามประกาศคณะกรรมการราคากลางและขึ้นทะเบียนผู้ประกอบการ

4. วิธีการสืบราคา โดยการสอบถามทางโทรศัพท์ ,เว็บไซต์ ,ใบเสนอราคาและสืบราคาจากร้าน

5. วันที่สืบราคา 18 มกราคม 2564

คณะกรรมการกำหนดราคากลาง

(ลงชื่อ)

(นางสาววิชนี ลำทรง)

ประธานกรรมการกำหนดราคากลาง

ตำแหน่ง

นักวิชาการสาธารณสุขชำนาญการ

(ลงชื่อ)

(นางสาวกฤตยา ปานหมั่น)

กรรมการกำหนดราคากลาง

ตำแหน่ง

เภสัชกรชำนาญการ

(ลงชื่อ)

(นายโสภาส บุตรเพ็ง)

กรรมการกำหนดราคากลาง

ตำแหน่ง

วิศวกรโยธาปฏิบัติการ



บันทึกเปรียบเทียบ/สืบราคาวัสดุก่อสร้าง

อาคารพัสดุ ค.ส.ล. 2 ชั้น

ขนาดกว้าง 12.00 ม. ยาว 24.00 ม. พื้นที่ใช้สอยไม่น้อยกว่า 576.00 ตร.ม.

รายละเอียดตามแบบมาตรฐาน กองแบบแผน กรมสนับสนุนบริการสุขภาพ กระทรวงสาธารณสุข

สถานที่ก่อสร้าง หมู่ที่ 3 บ้านศรีนคร ตำบลศรีนคร อำเภอศรีนคร จังหวัดสุโขทัย

สถานที่ตั้งแหล่งวัสดุ

ระยะทางจากสถานที่ก่อสร้าง - สถานที่ตั้งแหล่งวัสดุ

- กม.

ราคาไม่รวมภาษีมูลค่าเพิ่ม

ที่	รายการ	ปริมาณ	หน่วย	สืบจาก ร้าน/บริษัท		ราคาต่อวัสดุ	หมายเหตุ
				www.globalhouse.co.th จ.สุโขทัย โทรศัพท์ ..... ระยะทางขนส่ง 50 กม. ราคาวัสดุ(บาท/หน่วย)			
1	สุขภัณฑ์สองชั้น ขนาด 6 ลิตร พร้อมฝารองนั่ง						
	- สุขภัณฑ์สองชั้น COTTO รุ่น Alex ขนาด 6 ลิตร พร้อมฝารองนั่ง	1.00	ชุด	4,170.00	4,170.00	https://globalhouse.co.th	
2	อ่างล้างหน้าฝักเคาน์เตอร์						
	- อ่างล้างหน้า COTTO C007 เจด อ่างล้างหน้าฝักบนเคาน์เตอร์	1.00	ชุด	1,290.00	1,290.00	https://globalhouse.co.th	
	- อ่างล้างหน้าฝักบนเคาน์เตอร์ karat รุ่น K-1129X-1-WK สีขาว	1.00	ชุด	1,105.00	1,105.00	https://globalhouse.co.th	
3	อ่างล้างหน้าแขวนผนัง						
	- อ่างล้างหน้าแบบแขวนผนัง COTTO รุ่น Brio	1.00	ชุด	980.00	980.00	https://globalhouse.co.th	
	- อ่างล้างหน้าแบบแขวนผนัง karat รุ่นแซฟไฟร์ทู K-24499X-1-WK สีขาว	1.00	ชุด	799.00	799.00	https://globalhouse.co.th	
4	โถปัสสาวะ						
	- โถปัสสาวะชาย COTTO C305 รุ่น แองเจิล	1.00	ชุด	1,550.00	1,550.00	https://globalhouse.co.th	
	- โถปัสสาวะชาย Karat รุ่น เจมินี่ ทุ K-23982X-ET-WK สีขาว	1.00	ชุด	1,070.00	1,070.00	https://globalhouse.co.th	
5	แผงกั้นโถปัสสาวะชาย Karat รุ่น K-530X-WK สีขาว	1.00	ชุด	1,150.00	1,150.00	https://globalhouse.co.th	
6	ก๊อกเดี่ยวอ่างล้างหน้า KARAT รุ่น FAUCET EC-04-1008-50 สีโครเมียม	1.00	ชุด	620.00	620.00	https://globalhouse.co.th	
7	ก๊อกล้างพื้น KARAT รุ่น EC-04-401-50 Sigma สีโครเมียม	1.00	ชุด	505.00	505.00	https://globalhouse.co.th	
8	ฝักบัวฉีดชำระสแตนเลส ตรา COTTO CT9902#SA(HM)	1.00	ชุด	549.00	549.00		
9	ที่ใส่กระดาษชำระ Cotto รุ่น C815	1.00	ชุด	390.00	390.00	https://globalhouse.co.th	
10	ที่วางสบู่ Cotto C805	1.00	ชุด	350.00	350.00	https://globalhouse.co.th	
11	กระจกมีกรวยทรงเหลี่ยม (PS) ตรา NICE ขนาด 60x80cm วินดี X1666040T สีไม้	1.00	ชุด	690.00	690.00	https://globalhouse.co.th	
12	ราวแขวนผ้าเดี่ยว KARAT FAUCET ขนาด 60 ซม. รุ่น KB-42-631-ST	1.00	ชุด	845.00	845.00	https://globalhouse.co.th	
13	ตะขอแขวนผ้า ตรา PREMA รุ่น PM053(HM) สีโครเมียม	1.00	ชุด	402.00	402.00	https://globalhouse.co.th	

- หมายเหตุ 1. สืบราคาวัสดุจากแหล่ง ตามหลักเกณฑ์การคำนวณราคากลางงานก่อสร้าง (งานก่อสร้างอาคาร) ลงวันที่ 19 ตุลาคม 2560  
 2. สืบราคาวัสดุเนื่องจากราคาทานิจังหวัดสุโขทัย ไม่มีข้อมูลราคาเผยแพร่ไว้  
 3. สืบราคาวัสดุเนื่องจากราคาก่อสร้างในรายการดังกล่าว มีมูลค่าตั้งแต่ร้อยละ 20 ขึ้นไป เมื่อเทียบกับมูลค่าวัสดุก่อสร้างรวมทั้งโครงการ ซึ่งเป็นไปตามหลักเกณฑ์และวิธีการกำหนดราคากลางงานก่อสร้าง ตามประกาศคณะกรรมการราคากลางและขึ้นทะเบียนผู้ประกอบการ  
 4. วิธีการสืบราคา โดยการสอบถามทางโทรศัพท์ ,เว็บไซต์ ,ใบเสนอราคาและสืบราคาที่บ้าน  
 5. วันที่สืบราคา 18 มกราคม 2564

คณะกรรมการกำหนดราคากลาง

(ลงชื่อ)

ประธานกรรมการกำหนดราคากลาง

(นางสาวรัชณี ลำทรง)

ตำแหน่ง

นักวิชาการสาธารณสุขชำนาญการ

(ลงชื่อ)

กรรมการกำหนดราคากลาง

(นางสาวกฤตยา ปานหมั่น)

ตำแหน่ง

เภสัชกรชำนาญการ

(ลงชื่อ)

กรรมการกำหนดราคากลาง

(นายโอภาส บุตรเพ็ง)

ตำแหน่ง

วิศวกรโยธาปฏิบัติการ

บันทึกเปรียบเทียบ/สืบราคาวัสดุก่อสร้าง

อาคารพิธีศุ ค.ส.ล. 2 ชั้น

ขนาดกว้าง 12.00 ม. ยาว 24.00 ม. พื้นที่ใช้สอยไม่น้อยกว่า 576.00 ตร.ม.

รายละเอียดตามแบบมาตรฐาน กองแบบแผน กรมสนับสนุนบริการสุขภาพ กระทรวงสาธารณสุข

สถานที่ก่อสร้าง หมู่ที่ 3 บ้านศรีนคร ตำบลศรีนคร อำเภอศรีนคร จังหวัดสุโขทัย

สถานที่ตั้งแหล่งวัสดุ

ระยะทางจากสถานที่ก่อสร้าง - สถานที่ตั้งแหล่งวัสดุ

ราคาไม่รวมภาษีมูลค่าเพิ่ม

- กม.

ที่	รายการ	ปริมาณ	หน่วย	สืบจาก ร้าน/บริษัท		ราคาต่ำสุด	หมายเหตุ
				www.onestockhome.com	จ.กรุงเทพมหานคร		
				โทรศัพท์ .....			
				ระยะทางขนส่ง 465 กม.			
				ราคาวัสดุ(บาท/หน่วย)			
1	สีทับสปีทและสีทนไฟโครงหลังคา						
	- สี TOA สีรองพื้นแดงทับสปีท 4 Seasons F-1024	1.00	GL.	336.45	336.45	มอก.2387-2555	
	- สี TOA รัลด์ ทวีแรงแทฟ โพรเมอร์ รองพื้นทับสปีท สีเสนา/สีส้ม G1264	1.00	GL.	747.67	747.67	มอก.2386-2555	
2	สีน้ำมันเคลือบผิวโลหะ						
	- สี TOA สีน้ำมันเคลือบเงา 4 Seasons สีขาว F1000 White	1.00	GL.	584.44	584.44	มอก.327-2553	
3	สีทนไฟโครงหลังคา						
	- สี TOA จิลการ์ด สีทนความร้อน 700 องศา สีเงิน #70333 Silver	1.00	GL.	2,140.19	2,140.19	มอก.1048-2551	
4	ทินเนอร์ผสมสี						
	- ทินเนอร์ TOA ทินเนอร์เบอร์ 39 สำหรับผสมสีอีพ็อกซี Epoxy	1.00	GL.	373.84	373.84		
	- ทินเนอร์ TOA เบอร์ 91 ผสมสีทนความร้อน จิลการ์ด	1.00	GL.	345.80	345.80		
5	สีทาอาคาร (สีอิมัลชัน ชนิดทนสภาวะอากาศ)						
	- สี TOA ไทร์ซีชั่นส์ สีรองพื้นปูนใหม่กันด่าง #A1111	1.00	GL.	425.00	425.00	มอก.1123-2555	
	- สี TOA สีน้ำอะคริลิกไฟร์ซีชั่นส์ ชนิดกึ่งเงา ภายนอก-ภายใน สีขาว A1000 White	1.00	GL.	572.00	572.00	มอก.2321-2549	
6	สีทาฝ้า (สีอิมัลชัน ชนิดทนสภาวะอากาศ)						
	- สีทาฝ้าเพดาน TOA ไฟร์ซีชั่นส์ สีคันทันบุรี A8000 Pearl White	1.00	GL.	370.00	370.00	มอก.1123-2555	

หมายเหตุ 1. สืบราคาวัสดุจากแหล่ง ตามหลักเกณฑ์การคำนวณราคากลางงานก่อสร้าง (งานก่อสร้างอาคาร) ลงวันที่ 19 ตุลาคม 2560

2. สืบราคาวัสดุเนื่องจากราคาพาณิชย์จังหวัดสุโขทัย ไม่มีข้อมูลราคาเผยแพร่ไว้

3. สืบราคาวัสดุเนื่องจากราคาวัสดุก่อสร้างในรายการดังกล่าว มีมูลค่าตั้งแต่ร้อยละ 20 ขึ้นไป เมื่อเทียบกับมูลค่าวัสดุก่อสร้างรวมทั้งโครงการ

ซึ่งเป็นไปตามหลักเกณฑ์และวิธีการกำหนดราคากลางงานก่อสร้าง ตามประกาศคณะกรรมการราคากลางและขึ้นทะเบียนผู้ประกอบการ

4. วิธีการสืบราคา โดยการสอบถามทางโทรศัพท์ ,เว็บไซต์ ,ใบเสนอราคาและสืบราคาจากร้าน

5. วันที่สืบราคา 18 มกราคม 2564

คณะกรรมการกำหนดราคากลาง

(ลงชื่อ)



( นางสาววิชนี ส้าทรง )

ตำแหน่ง

นักวิชาการสาธารณสุขชำนาญการ

ประธานกรรมการกำหนดราคากลาง

(ลงชื่อ)

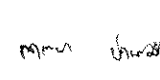

( นางสาวกตยา ปานหมั่น )

ตำแหน่ง

เภสัชกรชำนาญการ

กรรมการกำหนดราคากลาง

(ลงชื่อ)



( นายโอภาส บุตรเห็ง )

ตำแหน่ง

วิศวกรโยธาปฏิบัติการ

กรรมการกำหนดราคากลาง

บันทึกเปรียบเทียบ/สืบราคาวัสดุก่อสร้าง

อาคารที่สุด ค.ส.ล. 2 ชั้น

ขนาดกว้าง 12.00 ม. ยาว 24.00 ม. พื้นที่ใช้สอยไม่น้อยกว่า 576.00 ตร.ม.

รายละเอียดตามแบบมาตรฐาน กองแบบแผน กรมสนับสนุนบริการสุขภาพ กระทรวงสาธารณสุข

สถานที่ก่อสร้าง หมู่ที่ 3 บ้านศรีนคร ตำบลศรีนคร อำเภอศรีนคร จังหวัดสุโขทัย

สถานที่ตั้งแหล่งวัสดุ

ระยะทางจากสถานที่ก่อสร้าง - สถานที่ตั้งแหล่งวัสดุ

- กม.

ราคาไม่รวมภาษีมูลค่าเพิ่ม

ที่	รายการ	ปริมาณ	หน่วย	สืบจาก ร้าน/บริษัท		ราคาต่ำสุด	หมายเหตุ
				www.homepro.co.th	www.globalhouse.co.th		
				จ.กรุงเทพมหานคร	จ.สุโขทัย		
				โทรศัพท์ .....	โทรศัพท์ .....		
ระยะทางขนส่ง .....	ระยะทางขนส่ง 50 กม.						
				ราคาวัสดุ(บาท/หน่วย)	ราคาวัสดุ(บาท/หน่วย)		
1	กระเบื้องดินเผาเคลือบเซรามิก ปูพื้นห้องน้ำ - DURAGRES 12X12 นิ้ว เอกตราดำ เทา A จำนวน 8 แผ่น/กล่อง ( 1 ตร.ม. ใช้ 11 แผ่น )	1.00	ตร.ม.	169.00	-	169.00	
2	กระเบื้องดินเผาเคลือบเซรามิก กรุผนังห้องน้ำ - DURAGRES 30X60 ซม. โอดิน เทา 1.44M2 จำนวน 8 แผ่น/กล่อง ( 1 ตร.ม. ใช้ 5.56 แผ่น )	1.00	ตร.ม.	297.92	-	297.92	
3	ปูนย่นแนวร่องกระเบื้อง ทรายละเอียด ซีเมนต์ปอร์ตแลนด์ 42.5 ขนาดบรรจุ 1 กก./ถุง	1.00	ถุง	-	55.00	55.00	
4	ปูนกาวซีเมนต์ปูกระเบื้อง ทรายละเอียด สีฟ้า ขนาดบรรจุ 20 กก./ถุง	1.00	ถุง	-	229.00	229.00	
5	คิ้วกระเบื้องโค้ง PVC ทราย MAC รุ่น GGW-037- BE 8mm สีเบจ ยาว 2.00 ม./เส้น	1.00	เส้น	-	25.00	25.00	

หมายเหตุ 1. สืบราคาวัสดุจากแหล่ง ตามหลักเกณฑ์การคำนวณราคากลางงานก่อสร้าง (งานก่อสร้างอาคาร) ลงวันที่ 19 ตุลาคม 2560

2. สืบราคาวัสดุเนื่องจากราคาพาณิชย์จังหวัดสุโขทัย ไม่มีข้อมูลราคาเผยแพร่ไว้

3. สืบราคาวัสดุเนื่องจากราคาวัสดุก่อสร้างในรายการดังกล่าว มีมูลค่าตั้งแต่ร้อยละ 20 ขึ้นไป เมื่อเทียบกับมูลค่าวัสดุก่อสร้างรวมทั้งโครงการ

ซึ่งเป็นไปตามหลักเกณฑ์และวิธีการกำหนดราคากลางงานก่อสร้าง ตามประกาศคณะกรรมการราคากลางและขึ้นทะเบียนผู้ประกอบการ

4. วิธีการสืบราคา โดยการสอบถามทางโทรศัพท์ ,เว็บไซต์ ,ใบเสนอราคาและสืบราคาจากร้าน

5. วันที่สืบราคา 18 มกราคม 2564

คณะกรรมการกำหนดราคากลาง

(ลงชื่อ)



ประธานกรรมการกำหนดราคากลาง

( นางสาววณิชี่ สาทรง )

ตำแหน่ง

นักวิชาการสาธารณสุขชำนาญการ

(ลงชื่อ)

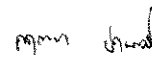

กรรมการกำหนดราคากลาง

( นางสาวกตุยา ปานห่ม )

ตำแหน่ง

เภสัชกรชำนาญการ

(ลงชื่อ)



กรรมการกำหนดราคากลาง

( นายโอภาส บุตรเที่ยง )

ตำแหน่ง

วิศวกรโยธาปฏิบัติการ

บันทึกเปรียบเทียบ/สืบบราคาวัสดุก่อสร้าง

อาคารที่สุด ค.ส.ล. 2 ชั้น

ขนาดกว้าง 12.00 ม. ยาว 24.00 ม. พื้นที่ใช้สอยไม่น้อยกว่า 576.00 ตร.ม.

รายละเอียดตามแบบมาตรฐาน กองแบบแผน กรมสนับสนุนบริการสุขภาพ กระทรวงสาธารณสุข

สถานที่ก่อสร้าง หมู่ที่ 3 บ้านศรีนคร ตำบลศรีนคร อำเภอศรีนคร จังหวัดสุโขทัย

สถานที่ตั้งแหล่งวัสดุ

ระยะทางจากสถานที่ก่อสร้าง - สถานที่ตั้งแหล่งวัสดุ

- กม.

ราคาไม่รวมภาษีมูลค่าเพิ่ม

ที่	รายการ	ปริมาณ	หน่วย	สืบจาก ร้าน/บริษัท		ราคาต่ำสุด	หมายเหตุ
				ร้าน .....	เว็บ onestockhome.com		
				จังหวัด.....	จ.กรุงเทพมหานคร		
				โทรศัพท์ .....	โทรศัพท์ .....		
				ระยะทางขนส่ง .....	ระยะทางขนส่ง 465 กม.		
				ราคาวัสดุ(บาท/หน่วย)	ราคาวัสดุ(บาท/หน่วย)		
1	ปูนซีเมนต์ขาว ขนาดบรรจุ 20 กก./ถุง	1.00	ถุง	-	220.00	220.00	ตราเสือ
2	พินเกล็ดเบอร์ 2-3 (คละสี) ขนาดบรรจุ 20 กก./ถุง	1.00	ถุง	-	100.00	100.00	ยี่ห้อ OK จ.พระนครศรีอยุธยา
3	สีฝุ่นตราจระเข้เหยียบโลก #930 บรรจุถัง 18 ลิตร (13 กก./ถัง)	1.00	ถัง	-	945.00	945.00	สืบ Global House
4	ซีเมนต์ขาวเคลือบ/ขัด (เงาขาว Oxalic acid)	1.00	ถุง	-	1,425.00	1,425.00	www.lazada.co.th
	ขนาดบรรจุ 25 กก./ถุง						
5	WAX ขัดเงา TOA 200 บรรจุถัง 5 ลิตร (5 กก./ถัง)	1.00	ถัง	-	670.00	670.00	ตรา TOA 200
6	เส้น PVC. แปงแนว กว้าง 0.6x1.5x200 ซม.	1.00	เส้น	-	21.00	21.00	www.bpshare.co.th
7	จุ่มกั้นไดโอดูมิเนียม ทหนา 1.5 มม. กว้าง 2" ยาว 6 ม./เส้น	1.00	เส้น	-	1,200.00	1,200.00	
	(ฝังเส้นยางที่วิธีกันลื่น 3 เส้น)						

หมายเหตุ 1. สืบบราคาวัสดุจากแหล่ง ตามหลักเกณฑ์การคำนวณราคากลางงานก่อสร้าง (งานก่อสร้างอาคาร) ลงวันที่ 19 ตุลาคม 2560

2. สืบบราคาวัสดุเนื่องจากราคาหาไม่ขงจังหวัดสุโขทัย ไม่มีข้อมูลราคาเผยแพร่ไว้

3. สืบบราคาวัสดุเนื่องจากราคาวัสดุก่อสร้างในรายการดังกล่าว มีมูลค่าตั้งแต่ร้อยละ 20 ขึ้นไป เมื่อเทียบกับมูลค่าวัสดุก่อสร้างรวมทั้งโครงการ จึงเป็นไปตามหลักเกณฑ์และวิธีการกำหนดราคากลางงานก่อสร้าง ตามประกาศคณะกรรมการราคากลางและขึ้นทะเบียนผู้ประกอบการ

4. วิธีการสืบราคา โดยการสอบถามทางโทรศัพท์ ,เว็บไซต์ ,โบเสนอราคาและสืบราคาจากร้าน

5. วันที่สืบราคา 18 มกราคม 2564

คณะกรรมการกำหนดราคากลาง

(ลงชื่อ)



ประธานกรรมการกำหนดราคากลาง

( นางสาววาทินี สาทอง )

ตำแหน่ง

นักวิชาการสาธารณสุขชำนาญการ

(ลงชื่อ)

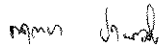

กรรมการกำหนดราคากลาง

( นางสาวกฤตยา ชานหมั่น )

ตำแหน่ง

เภสัชกรชำนาญการ

(ลงชื่อ)



กรรมการกำหนดราคากลาง

( นายโอกาส บุตรเที่ยง )

ตำแหน่ง

วิศวกรโยธาปฏิบัติการ

# สื่บราคาถ้งบ้ำบัดน้ำเสียชนิดเกรอะ-กรอง (ไม่เติมอากาศ)

จากบริษัท เอ็มเทค รอเตอร์ โซลูชั่น จำกัด

# บริษัท เอ็มเทค วอเตอร์ โซลูชั่น จำกัด

268/5 หมู่ 2 ซอยนาพลอง ถนนเศรษฐกิจ ตำบลอ้อมน้อย อำเภอกระทุ่มแบน สมุทรสาคร 74130 โทร : 034-425751

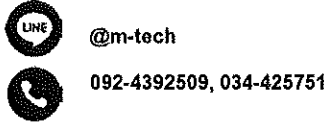

QR CODE

## ใบเสนอราคา / QUOTATION

ชื่อลูกค้า / Customer :	เลขที่ 111 หมู่ 6 อบต.คลองมะพลับ ต.คลองมะพลับ อ.ศรีนคร จ.สุโขทัย รหัสไปรษณีย์ 64180	เลขที่ / No. :	M6401013
ผู้ติดต่อ : นายโอภาส บุตรเพ็ง	โทร: 086-3353050	วันที่ / Date :	26-Jan-2021
		Sales :	พรรณยมณ
		โทร/Tel :	088-7111754

บริษัทมีความยินดีขอเสนอราคาตามรายการต่อไปนี้ / We have pleasure in offering you our products as follows:

ลำดับ Item	รายการ Description	จำนวน Quantity	ราคา/หน่วย Unit Price	จำนวนเงิน Amount
1	<p><b>ถังบำบัดน้ำเสียไฟเบอร์กลาส ชนิดเกราะ-กรองไม่เติมอากาศ</b></p> <p>*ชนิดติดตั้ง : ฝังดิน *รุ่น : MAX-5SF</p> <p>ชนิดบำบัดน้ำเสีย : เกราะ-กรองแบบไม่เติมอากาศ</p> <p>*ปริมาตรขนาดความจุ : 7000 ลิตร</p> <p>*อัตราการบำบัดน้ำเสีย:5000 ลิตร/วัน</p> <p>*ค่าความสกปรก:อยู่ในรูปบีโอดีเข้าสู่ระบบ 250 มก./ล</p> <p>*ค่าความสกปรก:อยู่ในรูปบีโอดีออกสู่ระบบ น้อยกว่า 50 มก./ล</p> <p>ขนาดถัง : กว้าง 1.80 ม.ยาว 3.40 ม. สูง 2.00 ม.</p>  <p>หมายเหตุ : 1.ราคานี้รวมขนส่งถึงจากกรุงเทพ-สุโขทัย 2.ราคานี้ไม่รวมงานติดตั้ง 3.รับประกันสินค้าระยะเวลา 1 ปี นับจากวันส่งสินค้า</p>	1 SET	70,000.00	70,000.00

เงื่อนไข / Remark :	50% เมื่อสั่งซื้อ/สั่งจ้าง		
	50% เมื่อส่งสินค้าเข้าหน้างาน	ส่วนลดพิเศษ	-
Delivery	7-10 วัน	รวมเงิน	70,000.00
Payment	เงินสด	Vat 7%	4,900.00
Validity	30 วัน	จำนวนเงินทั้งสิ้น	74,900.00

ขอแสดงความนับถือ / Your Faithfully,  (.....)  พรรณยมณ วงศ์วิวัฒนาการ Mobile : 088-7111754	อนุมัติสั่งซื้อตามใบเสนอราคานี้ Purchase approved in accordance with this quotation  (.....) ลงชื่อผู้สั่งซื้อ / Purchaser
--	--

ข้อมูลการออกแบบระบบบำบัดน้ำเสีย:อาคารฟีดดูโรงพยาบาล

ผู้ติดต่อ : โอบาส บุตรเพ็ง

ที่อยู่ เลขที่ 111 หมู่ 6 อบต.คลองมะพลับ ต.คลองมะพลับ อ.ศรีนคร จ.สุโขทัย

**พื้นที่ใช้สอยอาคาร**

ชั้นที่ 1	288	ตรม.
ชั้นที่ 2	288	ตรม.
พื้นที่รวมกันทุกชั้น	576	ตรม.

**หาพื้นที่ต่อคน**

อาคารสำนักงาน/ห้องเก็บของ/เอกสาร	10	ตรม./คน
คั้งนั้นพื้นที่ต่อคน	57.6	คน
	60	คน
อัตราการใช้น้ำในสำนักงานต่อคน	70	ลิตร/คน/วัน
อาคารมีการใช้น้ำภายในอาคารทั้งหมด	4200	ลิตร/วัน
คิดเป็น	5000	ลิตร/วัน
คั้งนั้นใช้ถังบำบัดแบบไม่เติมอากาศ	5000	ลิตร/วัน
รุ่น MAX-SSF	1	ชุด

PROJECT:

OWNER:

REVISIONS  
NO. DESCRIPTION DATE

DRAWING CODE: M4X-SF

DRAWING TITLE  
INSTALLATION DRAWING  
PLAY & SECTION

DATE:

SCALE:

ENGINEER:

DRAWN BY:

CHECKED BY:

GENERAL NOTES :

THIS DRAWING IS THE PROPERTY OF  
ONE OF ITS AFFILIATES. IT IS ISSUED  
SUBJECT TO RETURN UPON DEMAND AND  
IS NOT TO BE USED EXCEPT IN CONNECTION  
WITH THE PROJECT FOR WHICH IT IS INTENDED.

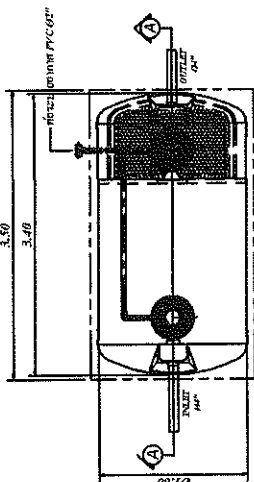

TOP VIEW

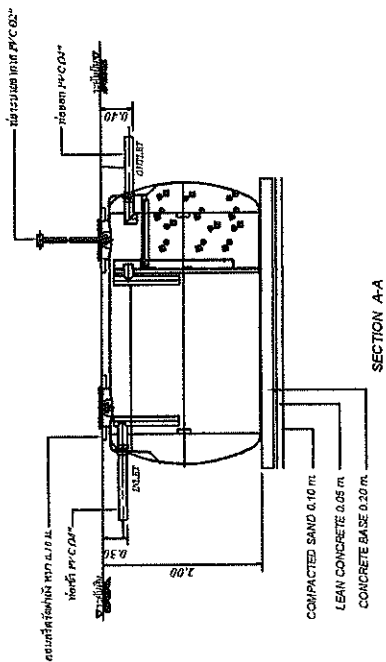

SECTION A-A

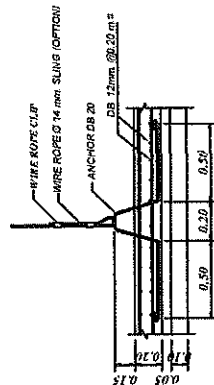

DETAIL A  
NOT TO SCALE

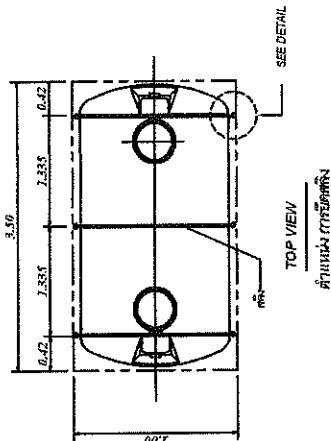

TOP VIEW

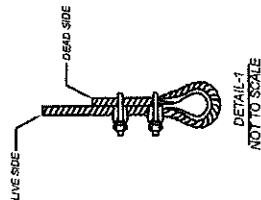

DETAIL-1  
NOT TO SCALE

REMARK

โครงสร้างฐานรากเป็นเพียงแบบการติดตั้งเท่านั้น  
การออกแบบเสาเข็มและฐานรากให้สอดคล้องตาม  
สภาพจริงหน้าพื้นที่ของที่ดินนั้นๆ ภายใต้  
การควบคุมและให้คำปรึกษาโดยวิศวกรโครงสร้าง



บันทึกเปรียบเทียบ/สืบราคาวัสดุก่อสร้าง

อาคารพิธีศุ ค.ส.ล. 2 ชั้น

ขนาดกว้าง 12.00 ม. ยาว 24.00 ม. พื้นที่ใช้สอยไม่น้อยกว่า 576.00 ตร.ม.

รายละเอียดตามแบบมาตรฐาน กองแบบแผน กรมสนับสนุนบริการสุขภาพ กระทรวงสาธารณสุข

สถานที่ก่อสร้าง หมู่ที่ 3 บ้านศรีนคร ตำบลศรีนคร อำเภอศรีนคร จังหวัดสุโขทัย

สถานที่ตั้งแหล่งวัสดุ

ระยะทางจากสถานที่ก่อสร้าง - สถานที่ตั้งแหล่งวัสดุ

ราคาไม่รวมภาษีมูลค่าเพิ่ม

- กม.

ที่	รายการ	ปริมาณ	หน่วย	สืบจาก ร้าน/บริษัท	ราคาต่ำสุด	หมายเหตุ
				บริษัท เอ็มเทค วัสดุก่อสร้าง จำกัด ต.อ้อมน้อย อ.กระทุ่มแบน จ.สมุทรสาคร โทรศัพท์ 092-4392509 ระยะทางขนส่ง ..... กม. ราคาวัสดุ(บาท/หน่วย)		
1	ถังบำบัดน้ำเสียใ้เบอร์กลาส ชนิดเกราะ-กรอง ไม่เติมอากาศ ขนาดถัง : กว้าง 1.80 ม. ยาว 3.40 ม. สูง 2.00 ม. ขนาดความจุ 7,000 ลิตร (รวมค่างานก่อสร้างฐาน ค.ส.ล.รับถังบำบัด) อัตราการบำบัดน้ำเสีย 5,000 ลิตร/วัน	1.00	ชุด	70,000.00	70,000.00	

- หมายเหตุ 1. สืบราคาวัสดุจากแหล่ง ตามหลักเกณฑ์การคำนวณราคากลางงานก่อสร้าง (งานก่อสร้างอาคาร) ลงวันที่ 19 ตุลาคม 2560  
 2. สืบราคาวัสดุเนื่องจากราคาพาณิชย์จังหวัดสุโขทัย ไม่มีข้อมูลราคาเผยแพร่ไว้  
 3. สืบราคาวัสดุเนื่องจากราคาวัสดุก่อสร้างในรายการดังกล่าว มีมูลค่าตั้งแต่ร้อยละ 20 ขึ้นไป เมื่อเทียบกับมูลค่าวัสดุก่อสร้างรวมทั้งโครงการ ซึ่งเป็นไปตามหลักเกณฑ์และวิธีการกำหนดราคากลางงานก่อสร้าง ตามประกาศคณะกรรมการราคากลางและขึ้นทะเบียนผู้ประกอบการ  
 4. วิธีการสืบราคา โดยการสอบถามทางโทรศัพท์ ,เว็บไซต์ ,ใบเสนอราคาและสืบราคาที่ร้าน  
 5. วันที่สืบราคา 26 มกราคม 2564

คณะกรรมการกำหนดราคากลาง

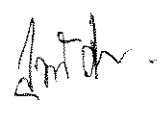
(ลงชื่อ)  ประธานกรรมการกำหนดราคากลาง  
 ( นางสาววิชนี ลำพอง )  
 ตำแหน่ง นักวิชาการสาธารณสุขชำนาญการ

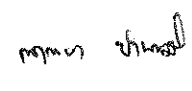
(ลงชื่อ)  กรรมการกำหนดราคากลาง  
 ( นางสาวกฤตยา ปานหมั่น )  
 ตำแหน่ง เกษีกรชำนาญการ

(ลงชื่อ)  กรรมการกำหนดราคากลาง  
 ( นายโอภาส บุตรเพ็ง )  
 ตำแหน่ง วิศวกรโยธาปฏิบัติการ



# หลักเกณฑ์การคำนวณราคากลาง งานก่อสร้างอาคาร

คณะกรรมการราคากลางและขึ้นทะเบียนผู้ประกอบการ

ตุลาคม 2560

สืบราคาวัสดุก่อสร้างจากเว็บไซต์

โครงการก่อสร้างอาคารพัสดุ ค.ส.ล. 2 ชั้น โรงพยาบาลศรีนคร จังหวัดสุโขทัย  
หมู่ที่ 3 บ้านศรีนคร ตำบลศรีนคร อำเภอศรีนคร จังหวัดสุโขทัย

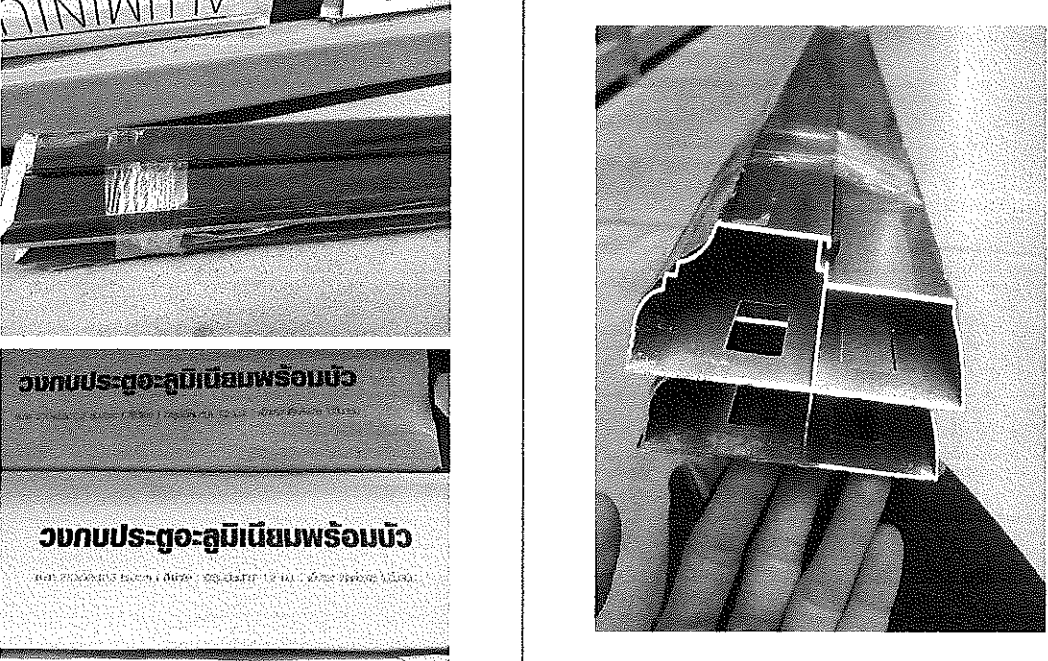
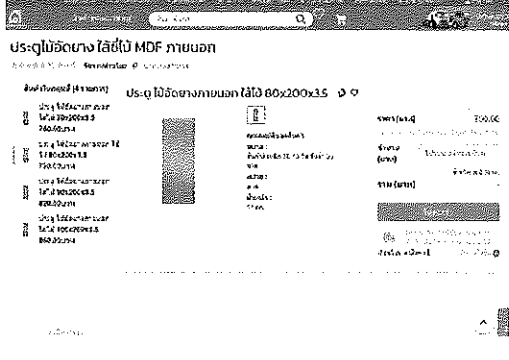
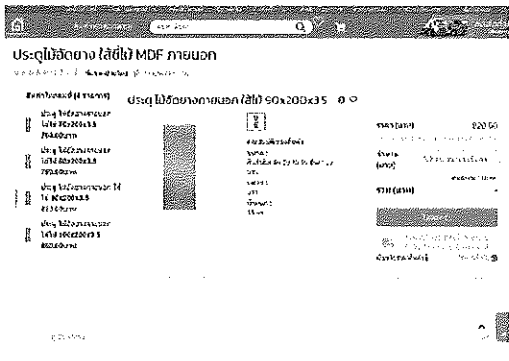
ลำดับ	รายการ / แหล่งที่สืบ	
1.	<p>-วงกบอลูมิเนียมพร้อมบัว ขนาด 72x210x10.3 ซม. ทหนา 1.2 มม. -วงกบอลูมิเนียมพร้อมบัว ขนาด 82x210x10.3 ซม. ทหนา 1.2 มม. -วงกบอลูมิเนียมพร้อมบัว ขนาด 92x210x10.3 ซม. ทหนา 1.2 มม. -วงกบอลูมิเนียมพร้อมบัว ขนาด 164x210x10.3 ซม. ทหนา 1.2 มม.</p>	
	<p><a href="http://www.globalhouse.co.th">www.globalhouse.co.th</a></p>	<p><a href="http://www.globalhouse.co.th">www.globalhouse.co.th</a></p>
2.	<p>บานประตูไม้อัดยาง ชนิดใช้ภายใน ขนาด 80x200x3.5 ซม.</p>	
3.	<p>บานประตูไม้อัดยาง ชนิดใช้ภายใน ขนาด 90x200x3.5 ซม.</p>	
		
	<p><a href="http://www.onestockhome.com">www.onestockhome.com</a></p>	<p><a href="http://www.onestockhome.com">www.onestockhome.com</a></p>

โครงการก่อสร้างอาคารพัสดุ ค.ส.ล. 2 ชั้น โรงพยาบาลศรีนคร จังหวัดสุโขทัย  
หมู่ที่ 3 บ้านศรีนคร ตำบลศรีนคร อำเภอศรีนคร จังหวัดสุโขทัย

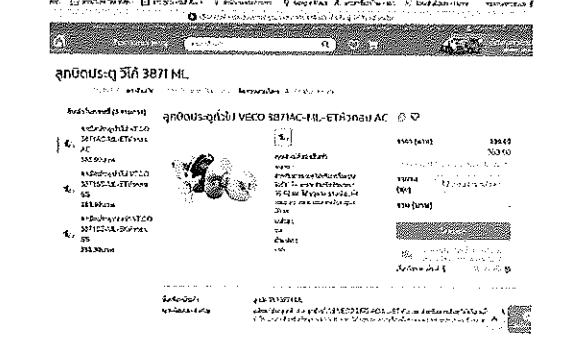
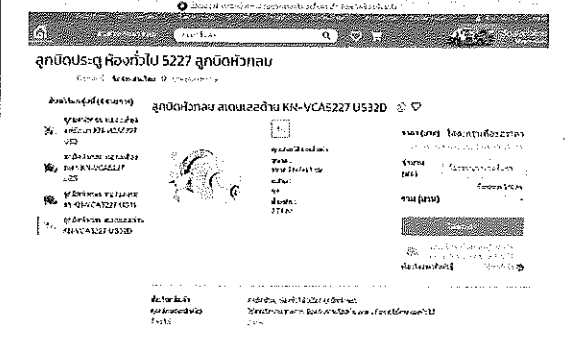
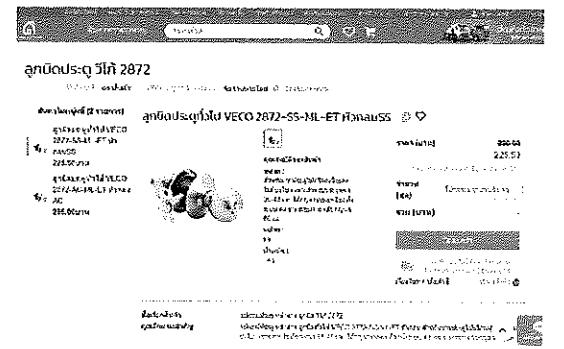
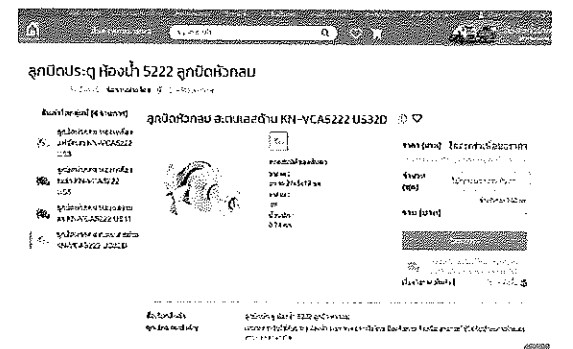
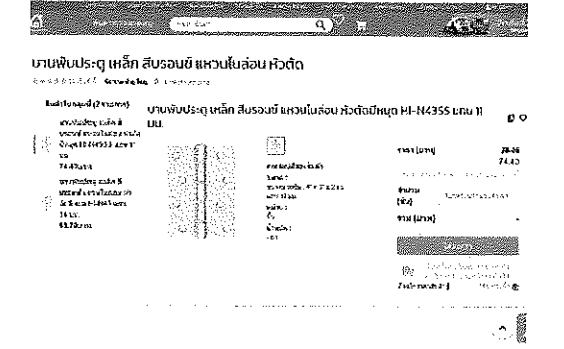
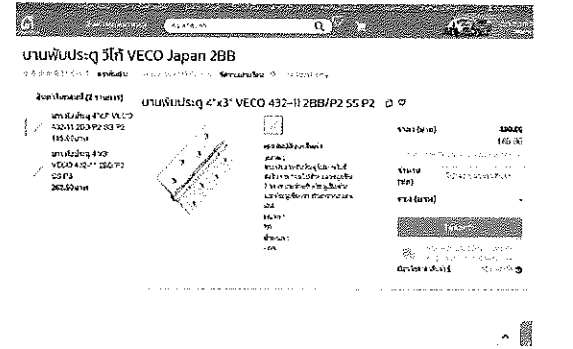
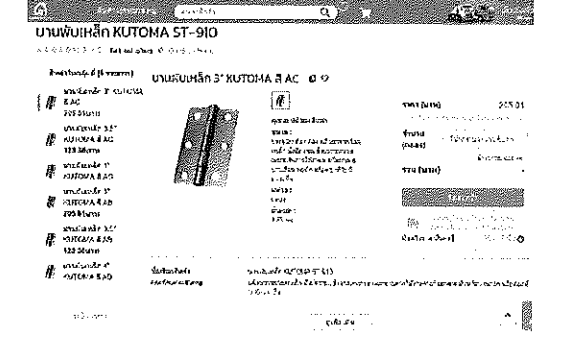
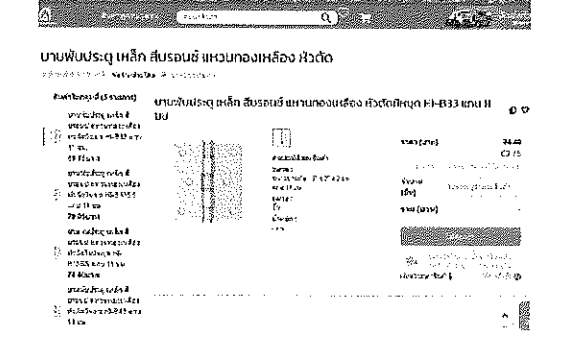
ลำดับ	รายการ / แหล่งที่สืบ	
4.	กฎแจกุกบิตห้องทั่วไป	
		
	ตรา VECO 3871AC-ML-ET <a href="http://www.onestockhome.com">www.onestockhome.com</a>	ตราเหล็ก รุ่น KN-VCA5227 US32D <a href="http://www.onestockhome.com">www.onestockhome.com</a>
5.	กฎแจกุกบิตห้องน้ำ	
		
	ตรา VECO 2872 <a href="http://www.onestockhome.com">www.onestockhome.com</a>	ตราเหล็ก รุ่น KN-VCA5222 US32D <a href="http://www.onestockhome.com">www.onestockhome.com</a>
6.	บานพับ ชนิด 2 ปีก ขนาด 4 นิ้ว	
		
	ตราเหล็ก <a href="http://www.onestockhome.com">www.onestockhome.com</a>	ตรา VECO <a href="http://www.onestockhome.com">www.onestockhome.com</a>
7.	บานพับ ชนิด 2 ปีก ขนาด 3 นิ้ว	
		
	ตรา KUTOMA <a href="http://www.onestockhome.com">www.onestockhome.com</a>	ตรา VECO <a href="http://www.onestockhome.com">www.onestockhome.com</a>

โครงการก่อสร้างอาคารพัสดุ ค.ส.ล. 2 ชั้น โรงพยาบาลศรีนคร จังหวัดสุโขทัย  
หมู่ที่ 3 บ้านศรีนคร ตำบลศรีนคร อำเภอศรีนคร จังหวัดสุโขทัย

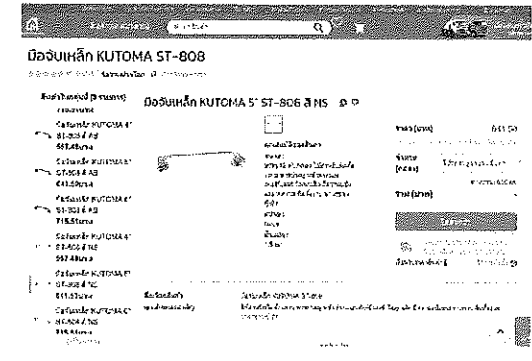
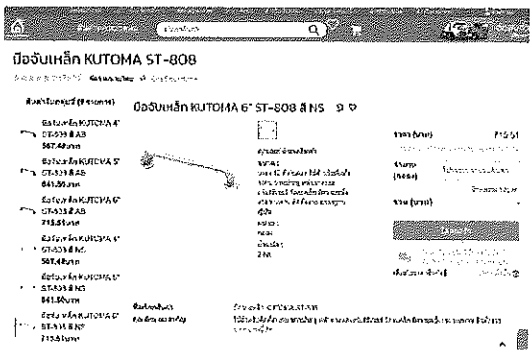
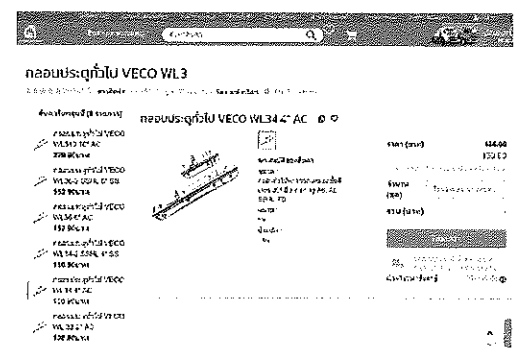
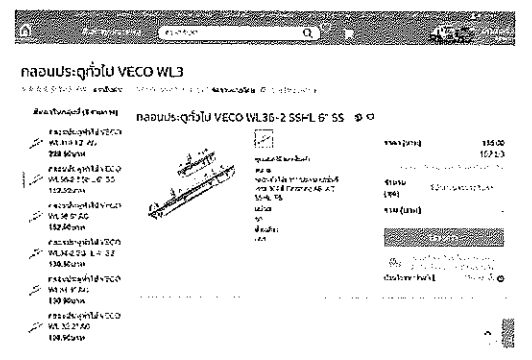
ลำดับ	รายการ / แหล่งที่สืบ	
8.	<p><b>มือจับ 5"</b></p>  <p>ตรา KUTOMA รุ่น ST-808 สี NS <a href="http://www.onestockhome.com">www.onestockhome.com</a></p>	
9.	<p><b>มือจับ 6"</b></p>  <p>ตรา KUTOMA รุ่น ST-808 สี NS <a href="http://www.onestockhome.com">www.onestockhome.com</a></p>	
10.	<p><b>กลอน 4"</b></p>  <p>ตรา VECO รุ่น WL34 <a href="http://www.onestockhome.com">www.onestockhome.com</a></p>	
11.	<p><b>กลอน 6"</b></p>  <p>ตรา VECO รุ่น WL36-2 <a href="http://www.onestockhome.com">www.onestockhome.com</a></p>	

โครงการก่อสร้างอาคารพัสดุ ค.ส.ล. 2 ชั้น โรงพยาบาลศรีนคร จังหวัดสุโขทัย  
 หมู่ที่ 3 บ้านศรีนคร ตำบลศรีนคร อำเภอศรีนคร จังหวัดสุโขทัย

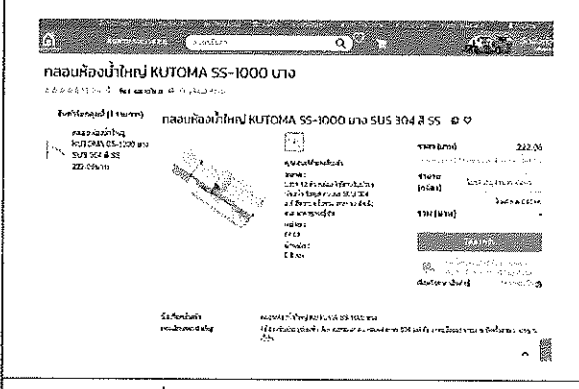
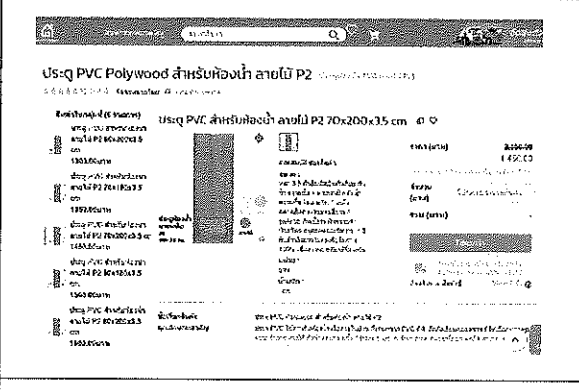
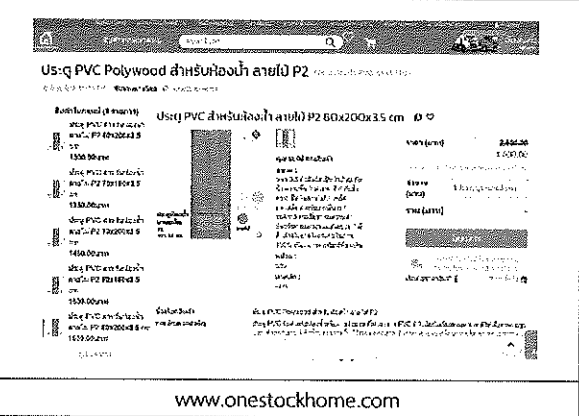
ลำดับ	รายการ / แหล่งที่สืบ	
12.	<p><b>กลอนประตู ห้องน้ำ</b></p> 	
<p>ตรา KUTOMA รุ่น SS-430 SUS 304 <a href="http://www.onestockhome.com">www.onestockhome.com</a></p>		
13.	<p><b>ประตูห้องน้ำประตู PVC สำหรับห้องน้ำ ลายไม้ P2 70x200x3.5 cm. (มอก.1013-2533)</b></p> 	
<p><a href="http://www.onestockhome.com">www.onestockhome.com</a></p>		
14.	<p><b>ประตูห้องน้ำประตู PVC สำหรับห้องน้ำ ลายไม้ P2 80x200x3.5 cm. (มอก.1013-2533)</b></p> 	
<p><a href="http://www.onestockhome.com">www.onestockhome.com</a></p>		

โครงการก่อสร้างอาคารพัสดุ ค.ส.ล. 2 ชั้น โรงพยาบาลศรีนคร จังหวัดสุโขทัย  
 หมู่ที่ 3 บ้านศรีนคร ตำบลศรีนคร อำเภอศรีนคร จังหวัดสุโขทัย

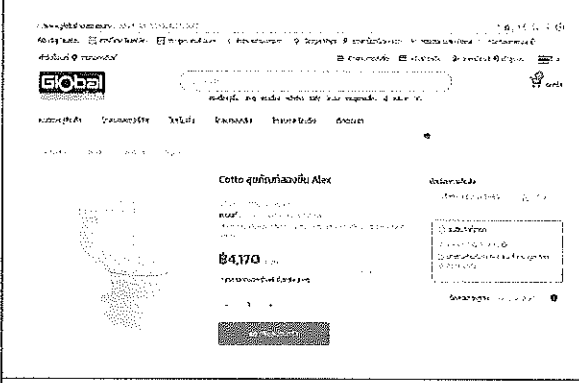
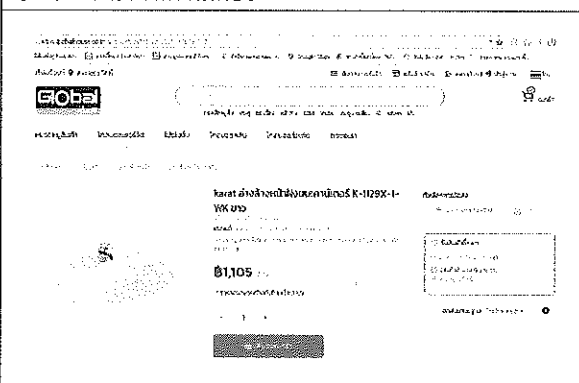
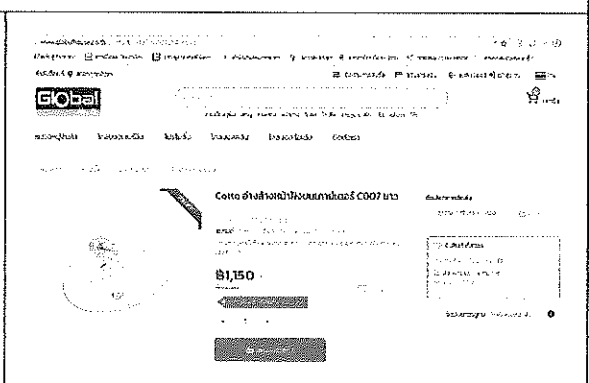
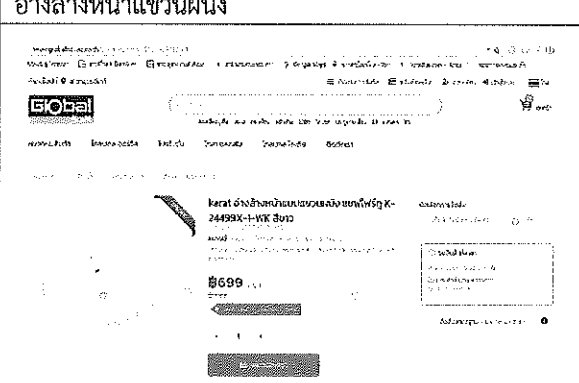
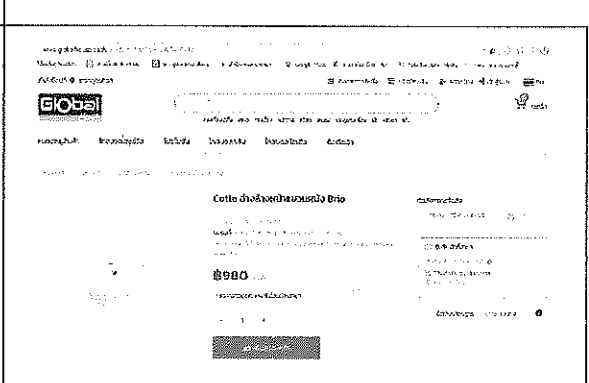
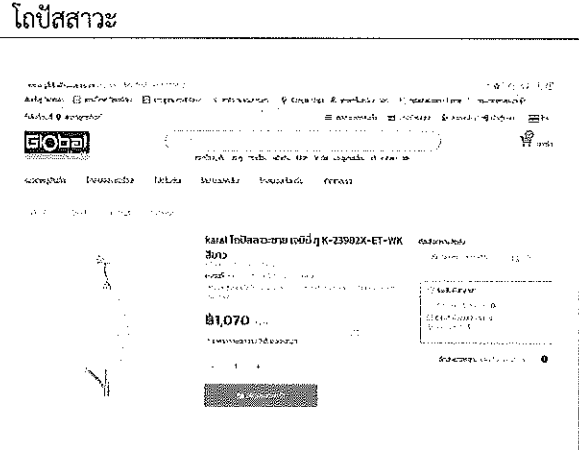
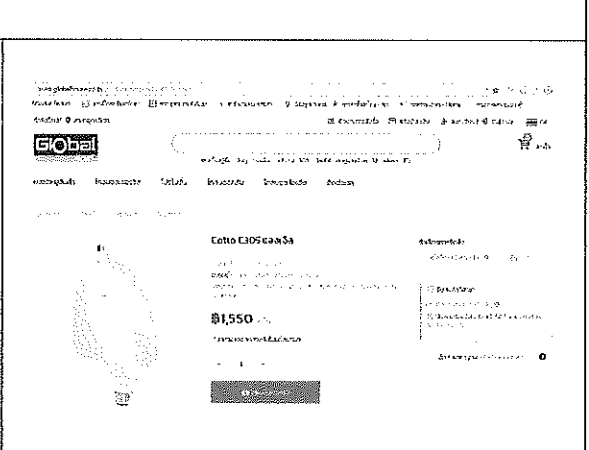
ลำดับ	รายการ / แหล่งที่สืบ	
1.	สุขภัณฑ์สองชั้น ขนาด 6 ลิตร พร้อมฝารองนั่ง	
	 <p>Global House</p> <p>Cotto สุขภัณฑ์สองชั้น Alex</p> <p>฿4,170</p>	
	ตรา COTTO รุ่น Alex www.globalhouse.co.th	
2.	อ่างล้างหน้าฝักเคาน์เตอร์	
	 <p>Global House</p> <p>Karat อ่างล้างหน้าฝักเคาน์เตอร์ K-1129X-1-WK</p> <p>฿1,105</p>	 <p>Global House</p> <p>Cotto อ่างล้างหน้าฝักเคาน์เตอร์ C007</p> <p>฿1,150</p>
	ตรา Karat รุ่น K-1129X-1-WK www.globalhouse.co.th	ตรา COTTO C007 เจด www.globalhouse.co.th
3.	อ่างล้างหน้าแขวนผนัง	
	 <p>Global House</p> <p>Karat อ่างล้างหน้าแขวนผนัง K-24499X-1-WK</p> <p>฿699</p>	 <p>Global House</p> <p>Cotto อ่างล้างหน้าแขวนผนัง Brio</p> <p>฿980</p>
	ตรา Karat รุ่นแจ๊สไฟรุ K-24499X-1-WK www.globalhouse.co.th	ตรา COTTO รุ่น Brio www.globalhouse.co.th
4.	โถปัสสาวะ	
	 <p>Global House</p> <p>Karat โถปัสสาวะ K-23982X-ET-WK</p> <p>฿1,070</p>	 <p>Global House</p> <p>Cotto C305 แองเจิล</p> <p>฿1,550</p>
	ตรา Karat รุ่น เฌอณี K-23982X-ET-WK www.globalhouse.co.th	ตรา COTTO C305 รุ่น แองเจิล www.globalhouse.co.th

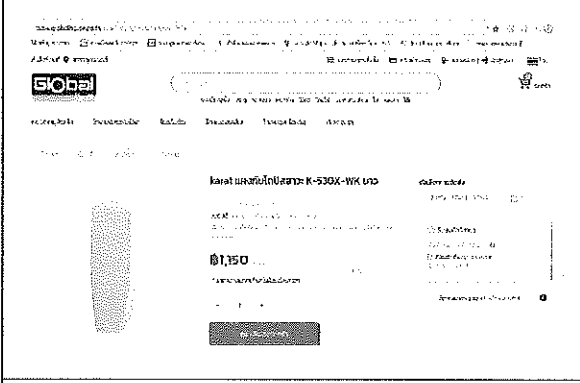
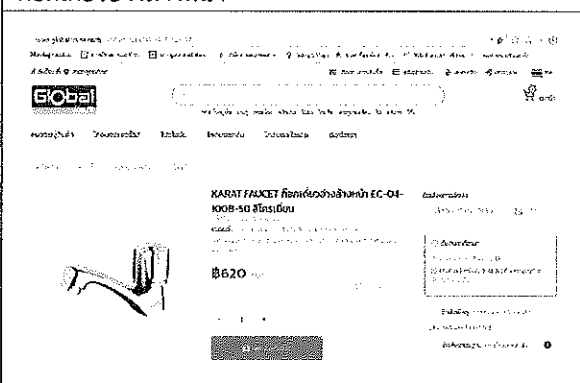
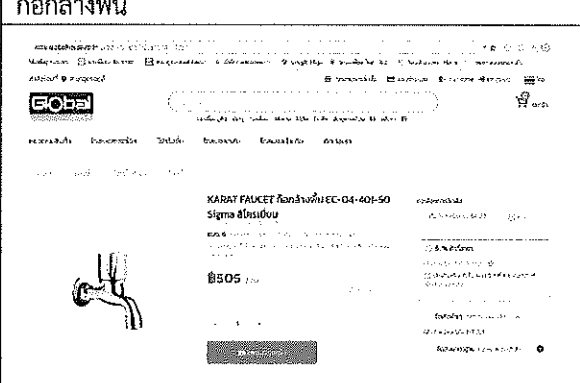
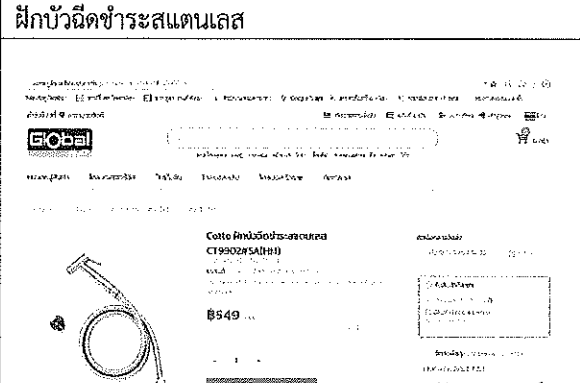

โครงการก่อสร้างอาคารพัสดุ ค.ส.ล. 2 ชั้น โรงพยาบาลศรีนคร จังหวัดสุโขทัย  
หมู่ที่ 3 บ้านศรีนคร ตำบลศรีนคร อำเภอศรีนคร จังหวัดสุโขทัย

ลำดับ	รายการ / แหล่งที่สืบ	
5.	<p><b>แผงกันโลบัสสาวะชาย</b></p>  <p>ตรา Karat รุ่น K-530X-WK <a href="http://www.globalhouse.co.th">www.globalhouse.co.th</a></p>	
6.	<p><b>ก๊อกเดี่ยวอ่างล้างหน้า</b></p>  <p>ตรา KARAT รุ่น FAUCET EC-04-100B-50 <a href="http://www.globalhouse.co.th">www.globalhouse.co.th</a></p>	
7.	<p><b>ก๊อกล้างพื้น</b></p>  <p>ตรา KARAT รุ่น EC-04-401-50 Sigma <a href="http://www.globalhouse.co.th">www.globalhouse.co.th</a></p>	
8.	<p><b>ฝักบัวฉีดชำระสแตนเลส</b></p>  <p>ตรา COTTO CT9902#SA(HM) <a href="http://www.globalhouse.co.th">www.globalhouse.co.th</a></p>	

โครงการก่อสร้างอาคารพัสต ค.ส.ล. 2 ชั้น โรงพยาบาลศรีนคร จังหวัดสุโขทัย  
 หมู่ที่ 3 บ้านศรีนคร ตำบลศรีนคร อำเภอศรีนคร จังหวัดสุโขทัย

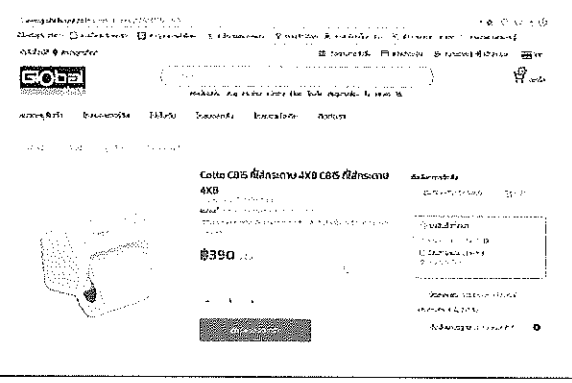
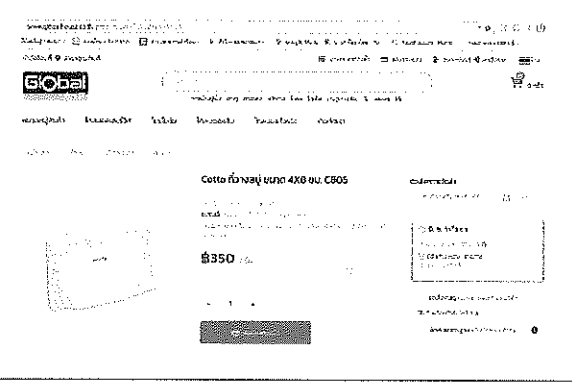
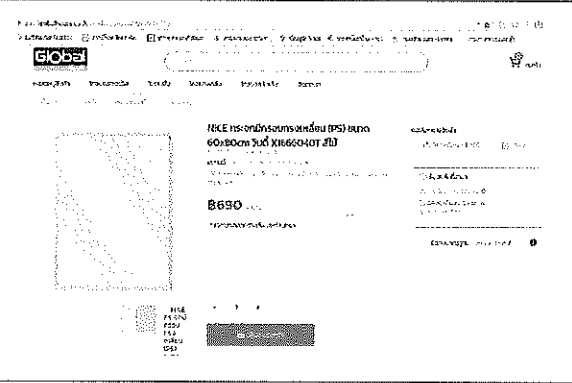
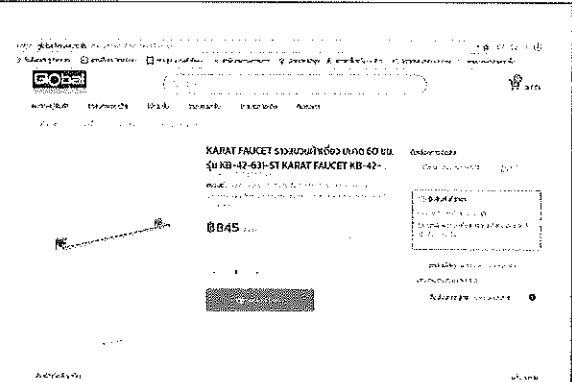
ลำดับ	รายการ / แหล่งที่สืบ	
9.	<p><b>ที่ใส่กระดาษชำระ</b></p>  <p>ตรา Cotto รุ่น C85 <a href="http://www.globalhouse.co.th">www.globalhouse.co.th</a></p>	
10.	<p><b>ที่วางสุขุ</b></p>  <p>ตรา Cotto รุ่น C805 <a href="http://www.globalhouse.co.th">www.globalhouse.co.th</a></p>	
11.	<p><b>กระจกมีกรอบทรงเหลี่ยม (PS) ขนาด 60x80cm</b></p>  <p>ตรา NICE <a href="http://www.globalhouse.co.th">www.globalhouse.co.th</a></p>	
12.	<p><b>ราวแขวนผ้าเดี่ยว ขนาด 60 ซม.</b></p>  <p>ตรา KARAT FAUCET <a href="http://www.globalhouse.co.th">www.globalhouse.co.th</a></p>	

โครงการก่อสร้างอาคารพัสดุ ค.ส.ล. 2 ชั้น โรงพยาบาลศรีนคร จังหวัดสุโขทัย  
 หมู่ที่ 3 บ้านศรีนคร ตำบลศรีนคร อำเภอศรีนคร จังหวัดสุโขทัย

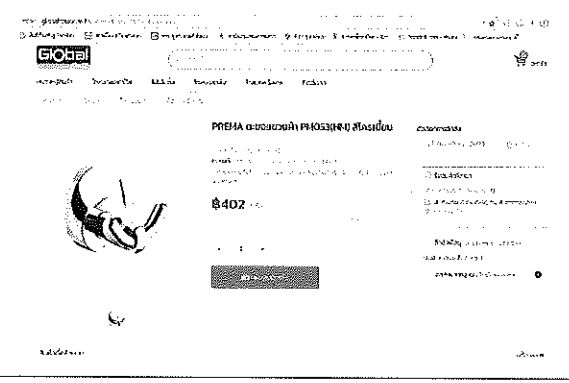
ลำดับ	รายการ / แหล่งที่สืบ	
13.	<p>ตะขอแขวนผ้า</p>  <p>ตรา PREMA <a href="http://www.globathouse.co.th">www.globathouse.co.th</a></p>	

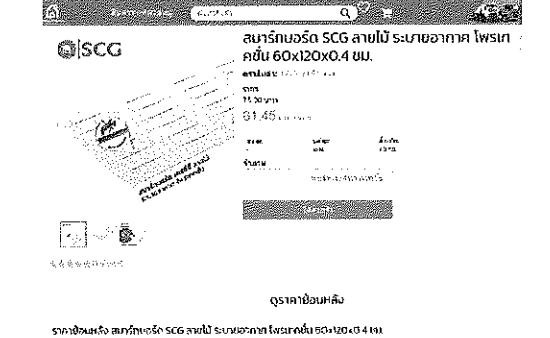
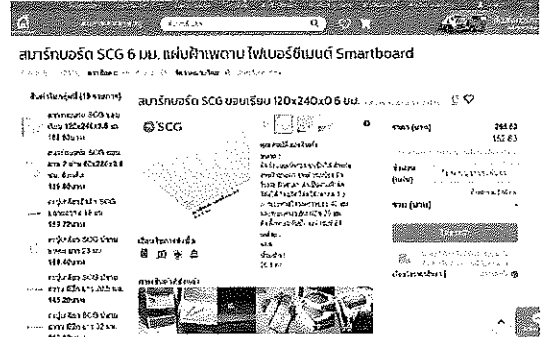
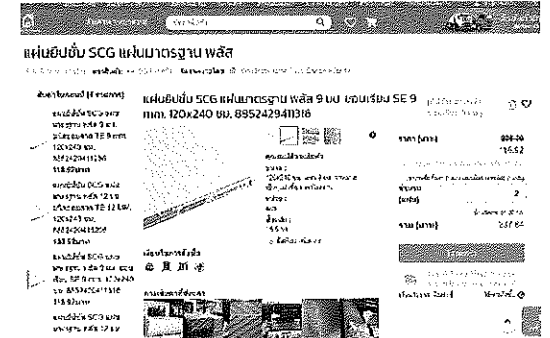
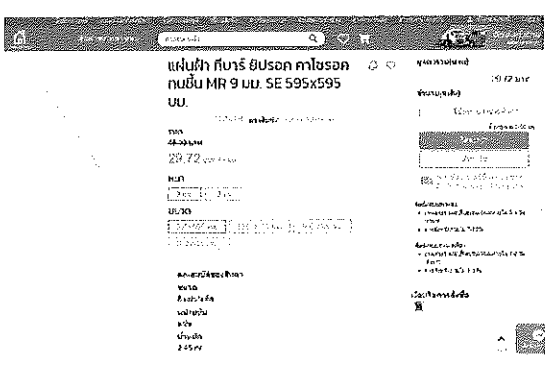

โครงการก่อสร้างอาคารพัสดุ ค.ส.ล. 2 ชั้น โรงพยาบาลศรีนคร จังหวัดสุโขทัย  
หมู่ที่ 3 บ้านศรีนคร ตำบลศรีนคร อำเภอศรีนคร จังหวัดสุโขทัย

ลำดับ	รายการ / แหล่งที่สืบ	
1.	ฝ้าไฟเบอร์ซีเมนต์ รุ่นระบายอากาศมีตาข่ายป้องกันแมลง ขนาด 60x120x0.4 ซม.	
	 <p>ราคาอ้างอิง: 31.45 บาท/แผ่น</p>	
	ตรา SCG. <a href="http://www.onestockhme.com">www.onestockhme.com</a>	
2.	ฝ้าไฟเบอร์ซีเมนต์ รุ่นแผ่นเรียบ ขนาด 120x240x0.6 ซม.	
	 <p>ราคาอ้างอิง: 162.63 บาท/แผ่น</p>	
	ตรา SCG. <a href="http://www.onestockhme.com">www.onestockhme.com</a>	
3.	แผ่นยิปซัมบอร์ดตราช้าง ชนิดธรรมดา ขนาด 120x240x0.9 ซม.	
	 <p>ราคาอ้างอิง: 165.52 บาท/แผ่น</p>	
	ตรา SCG. <a href="http://www.onestockhme.com">www.onestockhme.com</a>	
4.	แผ่นยิปซัมบอร์ดที่บาร์ ตรายีปรอดคาไซร็อค ทนชื้น ขนาด 595x595x9 มม.	
	 <p>ราคาอ้างอิง: 29.72 บาท/แผ่น</p>	
	ตรา ยิปรอด <a href="http://www.onestockhme.com">www.onestockhme.com</a>	

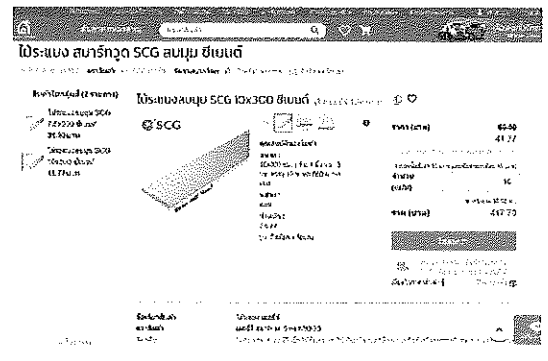
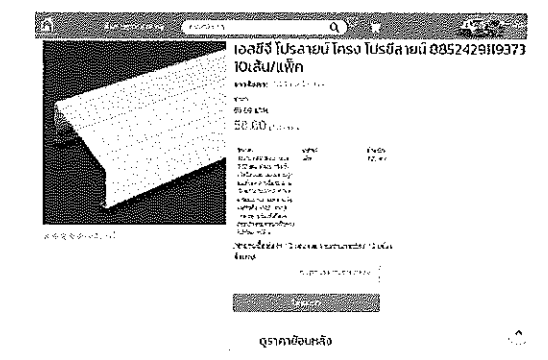
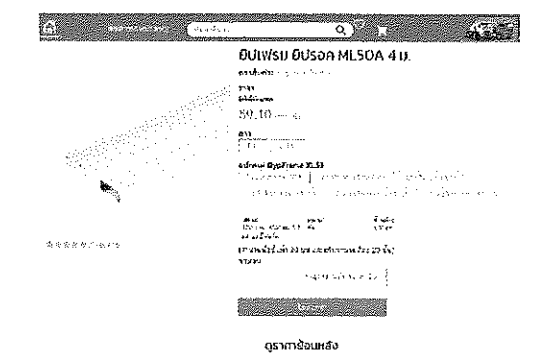
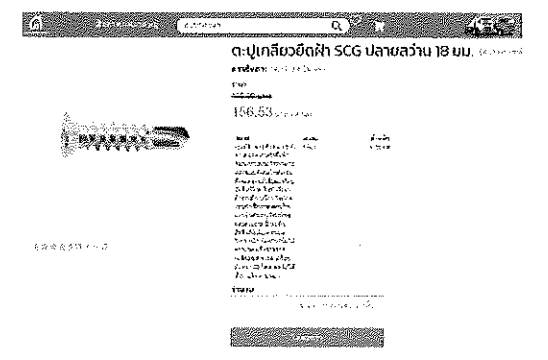
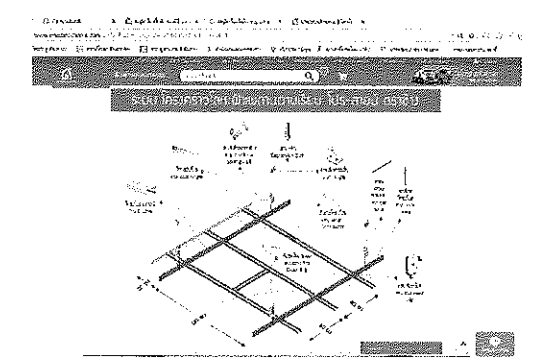
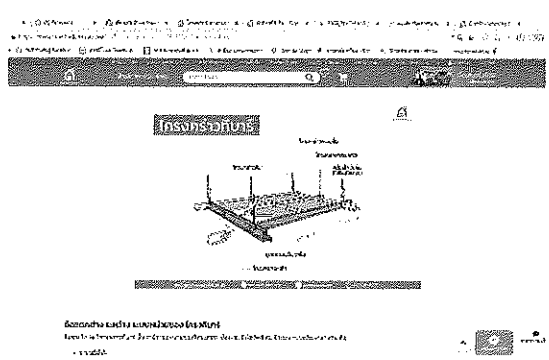
โครงการก่อสร้างอาคารพัสต ค.ส.ล. 2 ชั้น โรงพยาบาลศรีนคร จังหวัดสุโขทัย  
หมู่ที่ 3 บ้านศรีนคร ตำบลศรีนคร อำเภอศรีนคร จังหวัดสุโขทัย

ลำดับ	รายการ / แหล่งที่สืบ	
5.	ระแนงไม้สังเคราะห์แบบลมนุ่มสี่ซีเมนต์ (ตรา SCG.)	
		
	ตรา SCG. <a href="http://www.onestockhme.com">www.onestockhme.com</a>	
6.	โครงคร่าวโลหะเคลือบกาลวาไนซ์ ขนาด 15x37x0.52 มม. เบอร์ 24 ยาวท่อนละ 4.00 ม.	
		
	ตรา SCG. <a href="http://www.onestockhme.com">www.onestockhme.com</a>	ตรา SCG. <a href="http://www.onestockhme.com">www.onestockhme.com</a>
7.	ตะปูเกลียวยึดฝ้า ปลายส่วน 18 มม.	
		
	ตรา SCG. <a href="http://www.onestockhme.com">www.onestockhme.com</a>	
8.	ระบบโครงยึดฝ้า	
		
	ตรา SCG. <a href="http://www.onestockhme.com">www.onestockhme.com</a>	ตรา SCG. <a href="http://www.onestockhme.com">www.onestockhme.com</a>

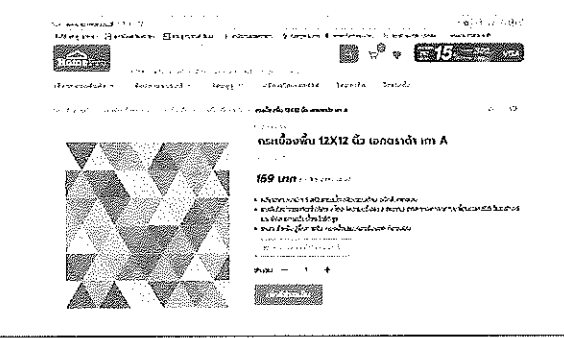
โครงการก่อสร้างอาคารพัสดุ ค.ส.ล. 2 ชั้น โรงพยาบาลศรีนคร จังหวัดสุโขทัย  
หมู่ที่ 3 บ้านศรีนคร ตำบลศรีนคร อำเภอศรีนคร จังหวัดสุโขทัย

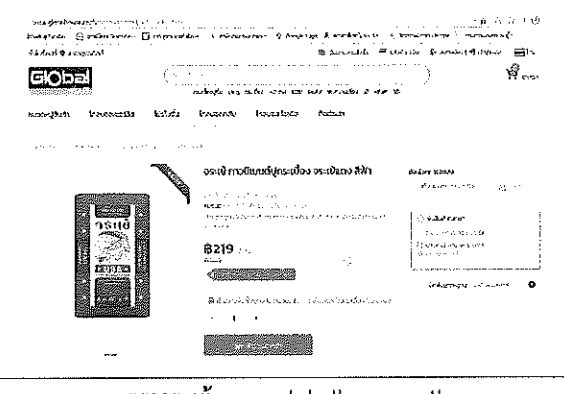
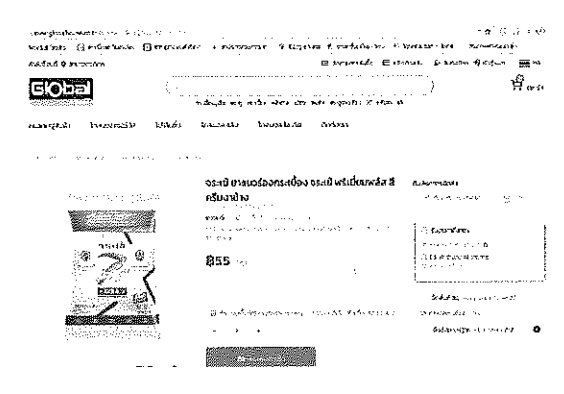
ลำดับ	รายการ / แหล่งที่สืบ	
1.	<p>กระเบื้องดินเผาเคลือบเซรามิก ปูพื้นห้องน้ำ</p>  <p>ตรา DURAGRES <a href="http://www.homepro.co.th">www.homepro.co.th</a></p>	
2.	<p>กระเบื้องดินเผาเคลือบเซรามิก กรูผนังห้องน้ำ</p>  <p>ตรา DURAGRES <a href="http://www.homepro.co.th">www.homepro.co.th</a></p>	
3.	<p>ปูนกาวซีเมนต์ปูกระเบื้อง</p>  <p>ตราจระเข้ <a href="http://www.globalhouse.co.th">www.globalhouse.co.th</a></p>	
4.	<p>ปูนยาแนวร่องกระเบื้อง</p>  <p>ตราจระเข้ <a href="http://www.globalhouse.co.th">www.globalhouse.co.th</a></p>	

โครงการก่อสร้างอาคารพัสดุ ค.ส.ล. 2 ชั้น โรงพยาบาลศรีนคร จังหวัดสุโขทัย  
หมู่ที่ 3 บ้านศรีนคร ตำบลศรีนคร อำเภอศรีนคร จังหวัดสุโขทัย

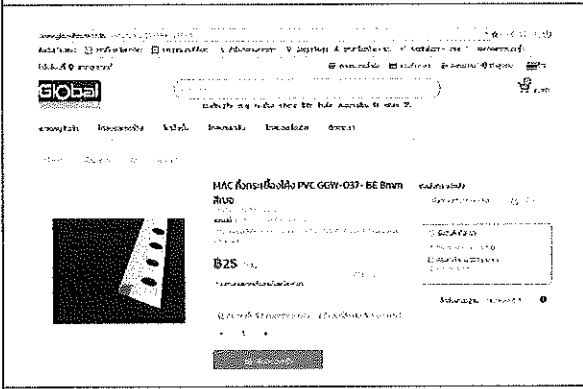
ลำดับ	รายการ / แหล่งที่สืบ	
5.	<p><b>คิ้วกระเบื้องโค้ง PVC</b></p> 	
<p>ตรา MAC <a href="http://www.globalhouse.co.th">www.globalhouse.co.th</a></p>		

โครงการก่อสร้างอาคารพัสตูล ค.ส.ล. 2 ชั้น โรงพยาบาลศรีนคร จังหวัดสุโขทัย  
หมู่ที่ 3 บ้านศรีนคร ตำบลศรีนคร อำเภอศรีนคร จังหวัดสุโขทัย

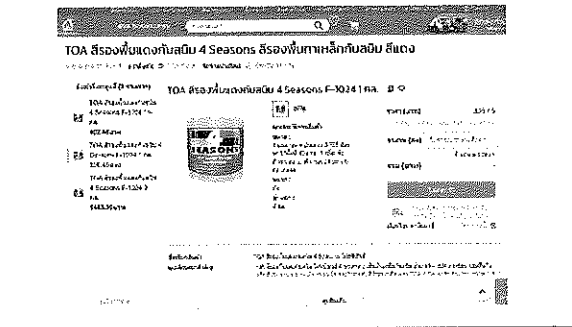
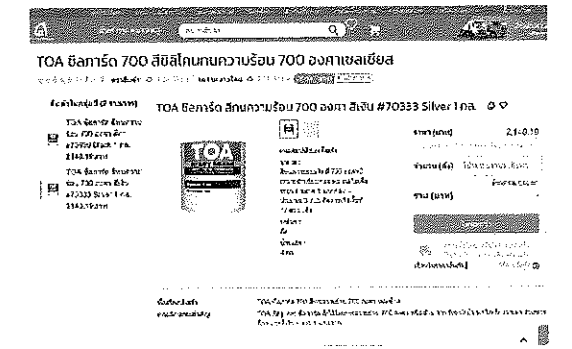
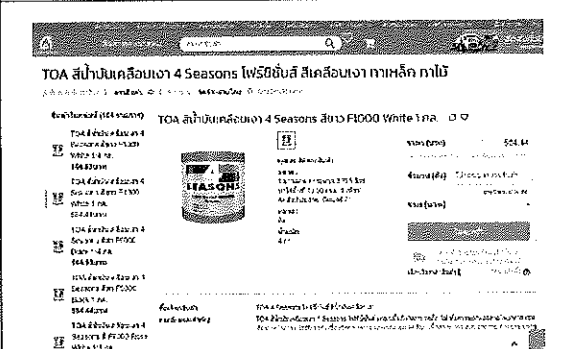
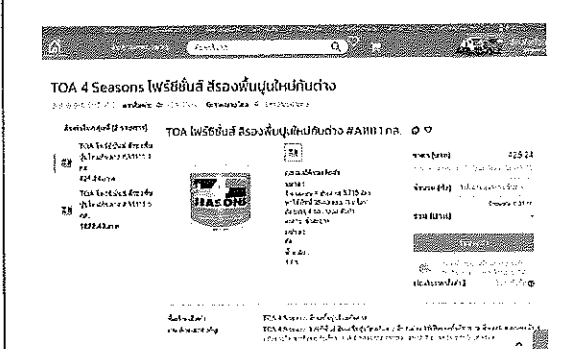

ลำดับ	รายการ / แหล่งที่สืบ	
1.	<p><b>สีกันสนิม</b></p>  <p>ตรา TOA <a href="http://www.onestockhme.com">www.onestockhme.com</a></p>	
2.	<p><b>สีทนไฟโครงหลังคา</b></p>  <p>ตรา TOA <a href="http://www.onestockhme.com">www.onestockhme.com</a></p>	
3.	<p><b>สีน้ำมันเคลือบผิวโลหะ</b></p>  <p>ตรา TOA <a href="http://www.onestockhme.com">www.onestockhme.com</a></p>	
4.	<p><b>สีรองพื้นทาสีอาคาร (สีอิมัลชัน ชนิดทนสภาวะอากาศ)</b></p>  <p>ตรา TOA <a href="http://www.onestockhme.com">www.onestockhme.com</a></p>	

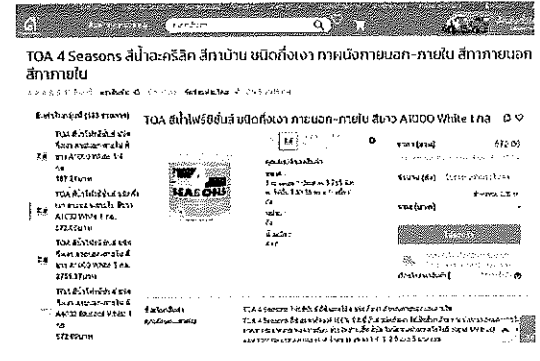
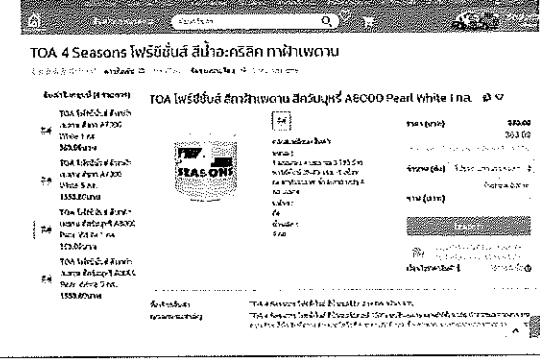
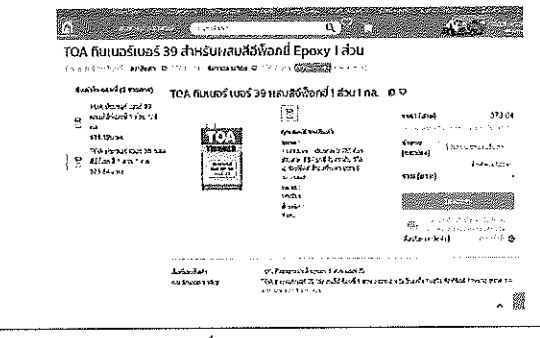
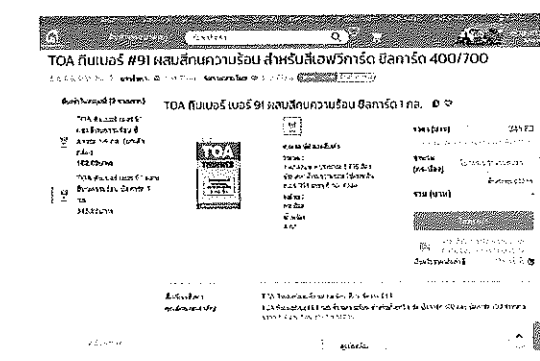

โครงการก่อสร้างอาคารพัสดุ ค.ส.ล. 2 ชั้น โรงพยาบาลศรีนคร จังหวัดสุโขทัย  
หมู่ที่ 3 บ้านศรีนคร ตำบลศรีนคร อำเภอศรีนคร จังหวัดสุโขทัย

ลำดับ	รายการ / แหล่งที่สืบ	
5.	<p><b>สีทาอาคาร (สีอิมัลชัน ชนิดทนสภาวะอากาศ)</b></p>  <p>TOA 4 Seasons สีอะคริลิก สีทาบ้าน ชนิดกึ่งเงา ทาผนังภายนอก-ภายใน สีทาภายนอก สีทาภายใน</p> <p>TOA 4 Seasons สีอะคริลิก สีทาบ้าน ชนิดกึ่งเงา ทาผนังภายนอก-ภายใน สีขาว AT1000 White I na</p> <p>ตรา TOA <a href="http://www.onestockhme.com">www.onestockhme.com</a></p>	
6.	<p><b>สีทาฝ้า (สีอิมัลชัน ชนิดทนสภาวะอากาศ)</b></p>  <p>TOA 4 Seasons โพรซีอันสี สีอะคริลิก ทาฝ้าเพดาน</p> <p>TOA โพรซีอันสี สีอะคริลิก สีทาฝ้าเพดาน สีนํ้าpearl A6000 Pearl white I na</p> <p>ตรา TOA <a href="http://www.onestockhme.com">www.onestockhme.com</a></p>	
7.	<p><b>ทินเนอร์ผสมสี</b></p>  <p>TOA ทินเนอร์เบอร์ 39 สำหรับผสมสีชนิด Epoxy I สลบ</p> <p>TOA ทินเนอร์ เบอร์ 39 ชนิดสังเคราะห์ 1 ส่วน 1 na.</p> <p>ตรา TOA เบอร์ 39 <a href="http://www.onestockhme.com">www.onestockhme.com</a></p>	
8.	<p><b>ทินเนอร์ผสมสี</b></p>  <p>TOA ทินเนอร์ #91ผสมสีความเข้มข้น สำหรับสีเอพ็อกซี ยี่ห้อ 400/700</p> <p>TOA ทินเนอร์ เบอร์ 91 ชนิดสังเคราะห์ ยี่ห้อ 400/700 1 na.</p> <p>ตรา TOA เบอร์ 91 <a href="http://www.onestockhme.com">www.onestockhme.com</a></p>	

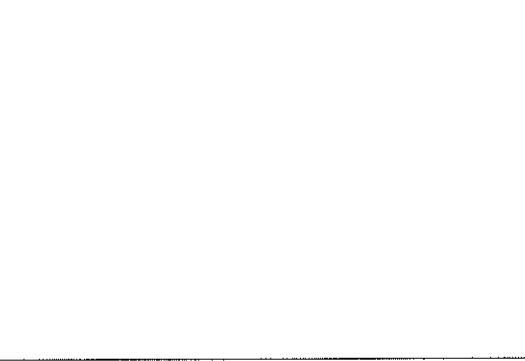

โครงการก่อสร้างอาคารพัสดุ ค.ส.ล. 2 ชั้น โรงพยาบาลศรีนคร จังหวัดสุโขทัย  
 หมู่ที่ 3 บ้านศรีนคร ตำบลศรีนคร อำเภอศรีนคร จังหวัดสุโขทัย

ลำดับ	รายการ / แหล่งที่สืบ	
1.	<p>L-Bolt (ขูปกาวไนซ์) รุ่น LB16400 ขนาด 16x400 มม.</p> 	
	<p><a href="http://www.globalhouse.co.th">www.globalhouse.co.th</a></p>	<p><a href="http://www.onestockhme.com">www.onestockhme.com</a></p>
2.	<p>Plate - ขนาด 300x300x9 มม.</p> 	
	<p><a href="http://www.globalhouse.co.th">www.globalhouse.co.th</a></p>	<p><a href="http://www.onestockhme.com">www.onestockhme.com</a></p>

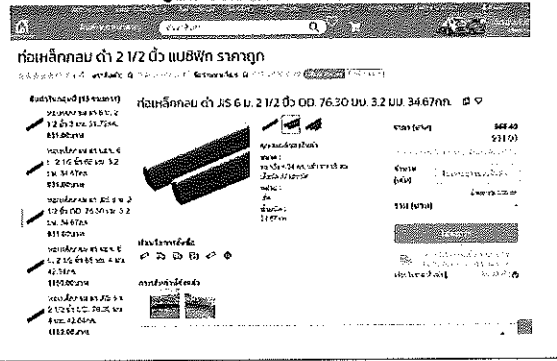
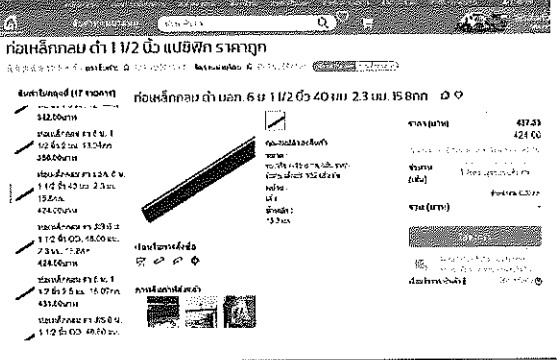
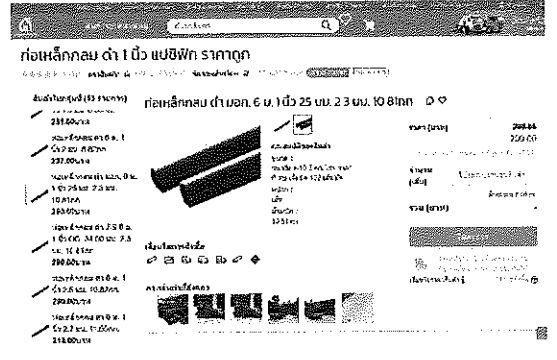

โครงการก่อสร้างอาคารพัสดุ ค.ส.ล. 2 ชั้น โรงพยาบาลศรีนคร จังหวัดสุโขทัย  
หมู่ที่ 3 บ้านศรีนคร ตำบลศรีนคร อำเภอศรีนคร จังหวัดสุโขทัย

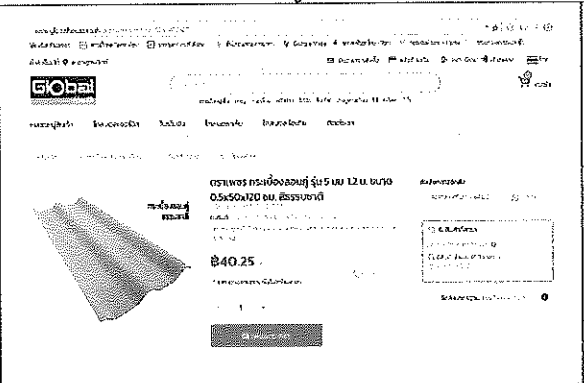
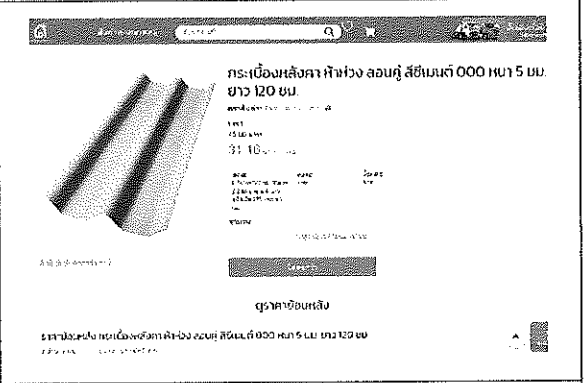
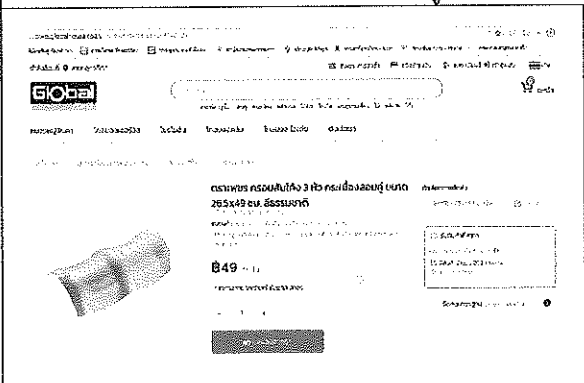
ลำดับ	รายการ / แหล่งที่สืบ	
1.	ท่อเหล็กกลมกลวง $\varnothing$ 76.3 x 3.2 มม. ( 2 1/2" ) ยาว 6.00 ม.	 <p>ท่อเหล็กกลม <math>\varnothing</math> 2 1/2 นิ้ว แอสทิก ราคาถูก</p> <p>ท่อเหล็กกลม <math>\varnothing</math> JS 6 ม. 2 1/2 นิ้ว OD. 76.30 มม. 3.2 มม. 3467กม.</p> <p>ราคา (บาท) 368.00 331.00</p> <p>www.onestockhme.com</p>
	www.globalhouse.co.th	www.onestockhme.com
2.	ท่อเหล็กกลมกลวง $\varnothing$ 48.6 x 2.3 มม. ( 1 1/2" ) ยาว 6.00 ม.	 <p>ท่อเหล็กกลม <math>\varnothing</math> 1 1/2 นิ้ว แอสทิก ราคาถูก</p> <p>ท่อเหล็กกลม <math>\varnothing</math> 6 ม. 1 1/2 นิ้ว OD. 48.6 มม. 2.3 มม. 158กม.</p> <p>ราคา (บาท) 417.00 421.00</p> <p>www.onestockhme.com</p>
	www.globalhouse.co.th	www.onestockhme.com
3.	ท่อเหล็กกลมกลวง $\varnothing$ 34 x 2.3 มม. ( 1" ) ยาว 6.00 ม.	 <p>ท่อเหล็กกลม <math>\varnothing</math> 1 นิ้ว แอสทิก ราคาถูก</p> <p>ท่อเหล็กกลม <math>\varnothing</math> 6 ม. 1 นิ้ว OD. 34 มม. 2.3 มม. 108กม.</p> <p>ราคา (บาท) 288.00 299.00</p> <p>www.onestockhme.com</p>
	www.globalhouse.co.th	www.onestockhme.com

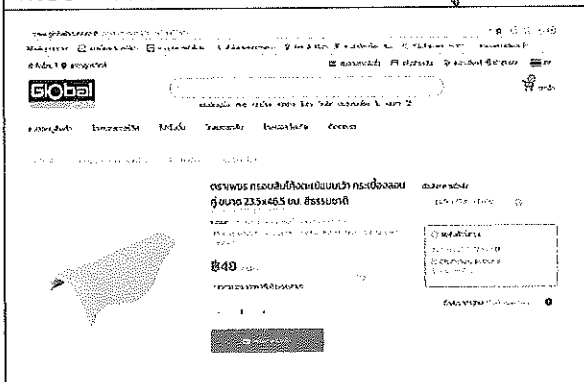
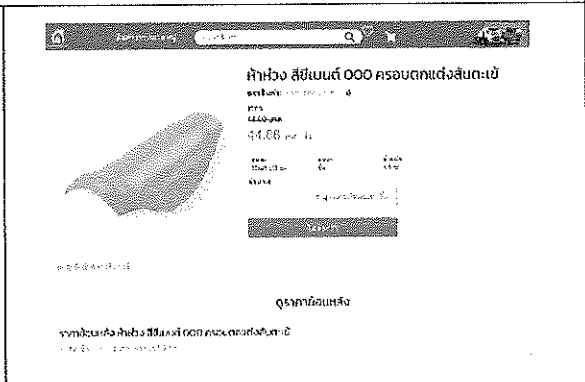
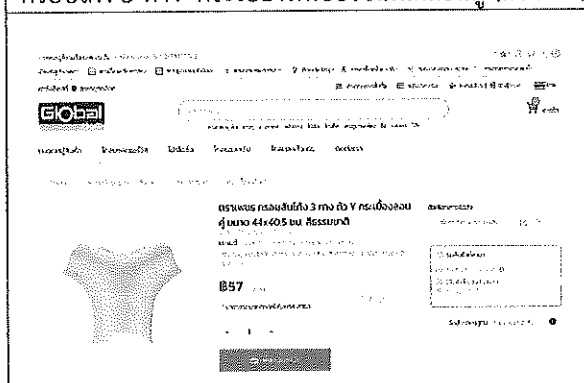
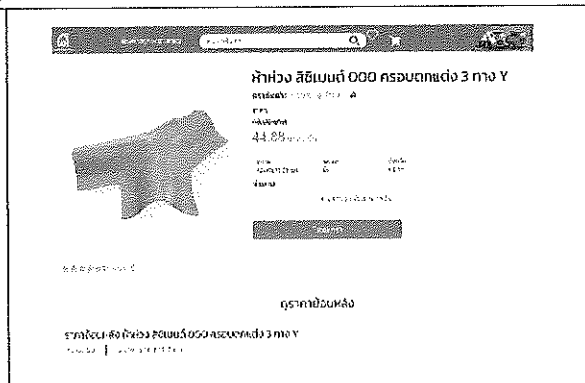
โครงการก่อสร้างอาคารพัสต ค.ส.ล. 2 ชั้น โรงพยาบาลศรีนคร จังหวัดสุโขทัย  
หมู่ที่ 3 บ้านศรีนคร ตำบลศรีนคร อำเภอศรีนคร จังหวัดสุโขทัย

ลำดับ	รายการ / แหล่งที่สืบ	
1.	กระเบื้องไฟเบอร์ซีเมนต์ลอนคู่ (สี่ซีเมนต์) ขนาด 0.50x1.20 ม. ทนไฟ 5 มม.	
 <p>รายละเอียดสินค้า: กระเบื้องลอนคู่ 5 มม. ขนาด 0.50x1.20 ม. สีส้มเทา</p> <p>ราคา: ฿40.25</p>	 <p>รายละเอียดสินค้า: กระเบื้องหลังคา ห้างวอล ลอนคู่ สีซีเมนต์ 000 หน้า 5 มม. ขนาด 120 ซม.</p> <p>ราคา: ฿40.25</p>	
	ตราเพชร <a href="http://www.globalhouse.co.th">www.globalhouse.co.th</a>	ตราห้าห่วง <a href="http://www.onestockhme.com">www.onestockhme.com</a>
2.	กรอบสันโค้ง กระเบื้องไฟเบอร์ซีเมนต์ลอนคู่ (สี่ซีเมนต์)	
 <p>รายละเอียดสินค้า: กระเบื้องสันโค้ง 3 มม. ขนาด 0.50x1.20 ม. สีส้มเทา</p> <p>ราคา: ฿49</p>	 <p>รายละเอียดสินค้า: ห้างวอล สีซีเมนต์ 000 กรอบตกแต่งสันโค้ง</p> <p>ราคา: ฿49</p>	
	ตราเพชร <a href="http://www.globalhouse.co.th">www.globalhouse.co.th</a>	ตราห้าห่วง <a href="http://www.onestockhme.com">www.onestockhme.com</a>
3.	กรอบตะเข้สัน กระเบื้องไฟเบอร์ซีเมนต์ลอนคู่ (สี่ซีเมนต์)	
 <p>รายละเอียดสินค้า: กระเบื้องสันโค้งตะเข้สัน 3 มม. ขนาด 0.50x1.20 ม. สีส้มเทา</p> <p>ราคา: ฿48</p>	 <p>รายละเอียดสินค้า: ห้างวอล สีซีเมนต์ 000 กรอบตกแต่งสันตะเข้</p> <p>ราคา: ฿48</p>	
	ตราเพชร <a href="http://www.globalhouse.co.th">www.globalhouse.co.th</a>	ตราห้าห่วง <a href="http://www.onestockhme.com">www.onestockhme.com</a>
4.	กรอบโค้ง 3 ทาง กระเบื้องไฟเบอร์ซีเมนต์ลอนคู่ (สี่ซีเมนต์)	
 <p>รายละเอียดสินค้า: กระเบื้องสันโค้ง 3 ทาง 3 มม. ขนาด 0.50x1.20 ม. สีส้มเทา</p> <p>ราคา: ฿57</p>	 <p>รายละเอียดสินค้า: ห้างวอล สีซีเมนต์ 000 กรอบตกแต่ง 3 ทาง Y</p> <p>ราคา: ฿57</p>	
	ตราเพชร <a href="http://www.globalhouse.co.th">www.globalhouse.co.th</a>	ตราห้าห่วง <a href="http://www.onestockhme.com">www.onestockhme.com</a>

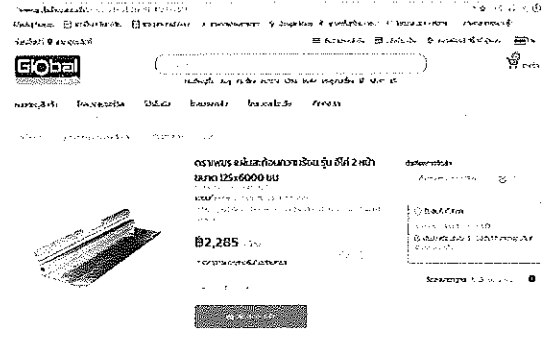
โครงการก่อสร้างอาคารพัสต ค.ส.ล. 2 ชั้น โรงพยาบาลศรีนคร จังหวัดสุโขทัย  
หมู่ที่ 3 บ้านศรีนคร ตำบลศรีนคร อำเภอศรีนคร จังหวัดสุโขทัย

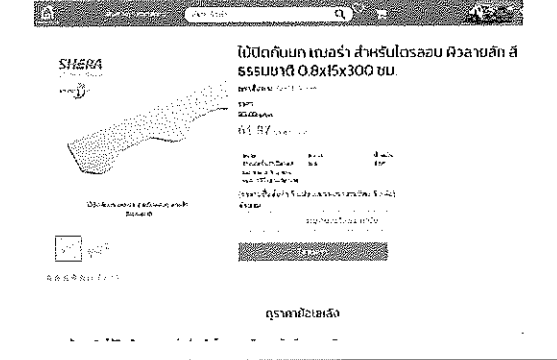
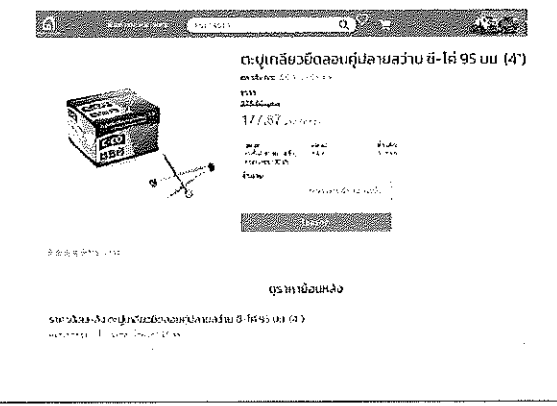
ลำดับ	รายการ / แหล่งที่สืบ	
5.	กรอบโค้งปิดปลาย กระเบื้องไฟเบอร์ซีเมนต์ลอนคู่ (สีซีเมนต์)	
		
	ตราเพชร <a href="http://www.globalhouse.co.th">www.globalhouse.co.th</a>	ตราห้าห่วง <a href="http://www.onestockhme.com">www.onestockhme.com</a>
6.	แผ่นสะท้อนความร้อนตราเพชร รุ่นมาตรฐาน 2 หน้า ขนาด 1.25x60 ม.	
		
	ตราเพชร <a href="http://www.globalhouse.co.th">www.globalhouse.co.th</a>	ตราช้าง <a href="http://www.onestockhme.com">www.onestockhme.com</a>
7.	ไม้ปิดกั้นกลลอนคู่ ขนาดกว้าง 15 ซม. หนา 0.8 ซม.	
		
	ตราเพชร <a href="http://www.onestockhme.com">www.onestockhme.com</a>	ตราเฌอรา <a href="http://www.onestockhme.com">www.onestockhme.com</a>
8.	สลักเกลียวยึดกระเบื้อง ยาว 4"	
		
	ตราเฌอรา <a href="http://www.globalhouse.co.th">www.globalhouse.co.th</a>	ตราค้อนวูด <a href="http://www.onestockhme.com">www.onestockhme.com</a>

โครงการก่อสร้างอาคารพืสดุ ค.ส.ล. 2 ชั้น โรงพยาบาลศรีนคร จังหวัดสุโขทัย  
หมู่ที่ 3 บ้านศรีนคร ตำบลศรีนคร อำเภอศรีนคร จังหวัดสุโขทัย

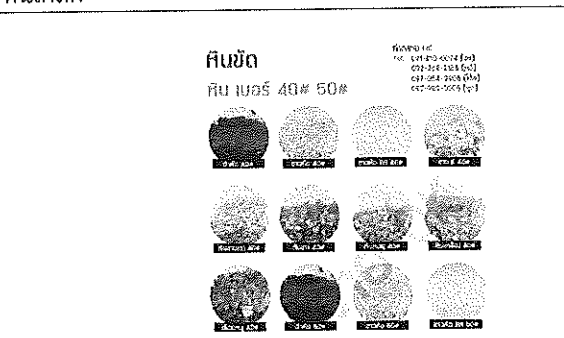
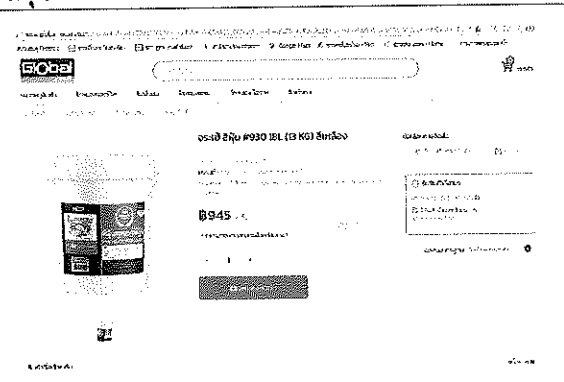
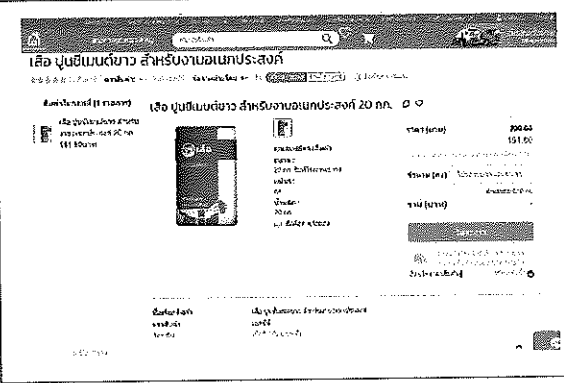
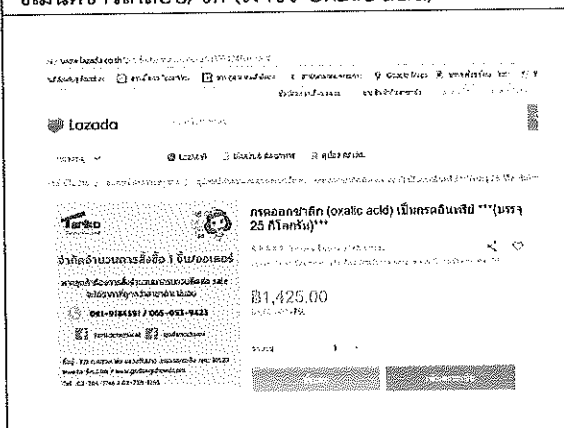
ลำดับ	รายการ / แหล่งที่สืบ	
1.	<p><b>หินเกล็ด</b></p>  <p>ทำพราย OK จ.พระนครศรีอยุธยา</p>	
2.	<p><b>สีฝุ่น</b></p>  <p>ตรวจละเอียด <a href="http://www.globalhouse.co.th">www.globalhouse.co.th</a></p>	
3.	<p><b>ปูนซีเมนต์ขาว</b></p>  <p>ตราเสือ <a href="http://www.onestockhme.com">www.onestockhme.com</a></p>	
4.	<p><b>ซีเมนต์ขาวเคลือบ/ขัด (เงาขาว Oxalic acid)</b></p>  <p>ตรา Tariko <a href="http://www.lazada.co.th">www.lazada.co.th</a></p>	

โครงการก่อสร้างอาคารพัสต ค.ส.ล. 2 ชั้น โรงพยาบาลศรีนคร จังหวัดสุโขทัย  
หมู่ที่ 3 บ้านศรีนคร ตำบลศรีนคร อำเภอศรีนคร จังหวัดสุโขทัย

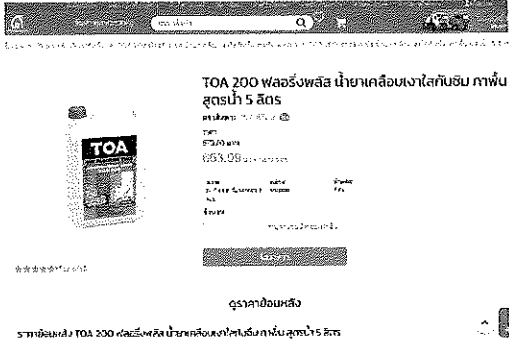
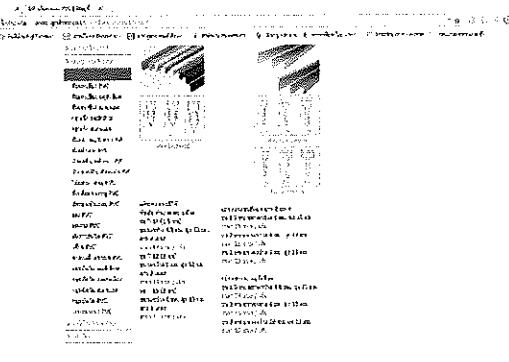
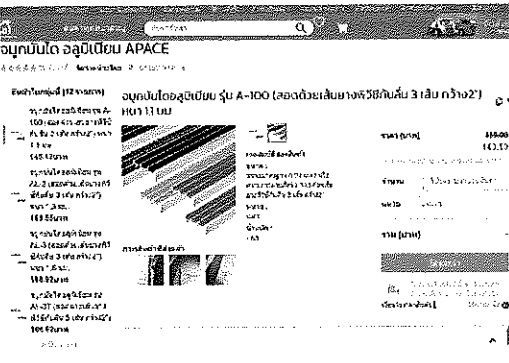
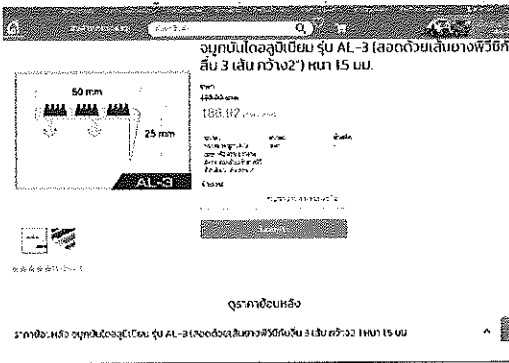
ลำดับ	รายการ / แหล่งที่สืบ	
5.	<p>WAX ขัดเงา TOA 200 บรรจุถัง 5 ลิตร (5 กก./ถัง)</p>  <p>ดูราคาอื่นหรือ ราคาอื่นของ TOA 200 ขัดเงา น้ำยาเคลือบเงาโลหะกับพื้น สุกหน้า 5 ลิตร</p> <p>ตรา TOA <a href="http://www.onestockhme.com">www.onestockhme.com</a></p>	
6.	<p>เส้น PVC. แบ่งแนว กว้าง 0.6x1.5x200 ซม.</p>  <p><a href="http://www.bpsare.co.th">www.bpsare.co.th</a></p>	
7.	<p>จุกบันไดอลูมิเนียม หนา 1.5 มม. กว้าง 2" ยาว 6 ม./เส้น (ฝังเส้นยางพีวีซีกันลื่น 3 เส้น)</p>   <p>ตรา Apace <a href="http://www.onestockhme.com">www.onestockhme.com</a></p>	

## บัญชีค่าแรงงาน/ดำเนินการ สำหรับการถอดแบบคำนวณราคากลางงานก่อสร้าง

ค่าแรงงานเป็นข้อมูลหรือรายละเอียดประกอบการถอดแบบคำนวณราคากลางงานก่อสร้าง ในทั้ง 3 หลักเกณฑ์การคำนวณราคากลางงานก่อสร้างโดยในกรณีที่ในรายละเอียดของการคำนวณตามหลักเกณฑ์การคำนวณราคากลางงานก่อสร้างแต่ละหลักเกณฑ์มิได้มีข้อกำหนดไว้เป็นอย่างอื่นให้ใช้อัตราค่าแรงงานตามที่กำหนดในบัญชีค่าแรงงาน/ดำเนินการสำหรับการถอดแบบคำนวณราคากลางงานก่อสร้าง

บัญชีค่าแรงงาน/ดำเนินการสำหรับการถอดแบบคำนวณราคากลางงานก่อสร้าง ประกอบด้วยอัตราค่าแรงงานต่อหน่วยสำหรับรายการ/งานก่อสร้างต่างๆ ที่จำเป็นสำหรับการคำนวณราคากลางงานก่อสร้างตามหลักเกณฑ์การคำนวณราคากลางงานก่อสร้าง

ในกรณีที่อัตราค่าแรงงาน/ดำเนินการสำหรับรายการงานก่อสร้างใดไม่มีกำหนดไว้ในบัญชีค่าแรงงาน/ดำเนินการสำหรับการถอดแบบคำนวณราคากลางงานก่อสร้าง ให้ผู้มีหน้าที่คำนวณราคากลางดำเนินการดังนี้

(1) หากรายการงานก่อสร้างนั้นมีทั้งค่าวัสดุและค่าแรงงาน แต่ตามบัญชีค่าแรงงาน/ดำเนินการสำหรับการถอดแบบคำนวณราคากลางงานก่อสร้าง มิได้กำหนดอัตราค่าแรงงานสำหรับรายการงานก่อสร้างนั้นไว้ ให้ผู้มีหน้าที่คำนวณราคากลางคำนวณจากยอดค่าวัสดุร้อยละ 30 -37 มาเป็นค่าแรงงานส่วนจะคำนวณจากยอดค่าวัสดุร้อยละเท่าใด ระหว่างร้อยละ 30 -37 นั้น ให้ขึ้นอยู่กับพิจารณาของผู้มีหน้าที่คำนวณราคากลางที่จะพิจารณากำหนดได้ตามความเหมาะสมและหรือสอดคล้องตามระดับฝีมือและหรือความขาดแคลนของแรงงานสำหรับรายการงานก่อสร้างนั้นๆ

(2) สำหรับค่าแรงงานของบางรายการงานก่อสร้างที่ไม่มีกำหนดไว้ในบัญชีค่าแรงงาน/ดำเนินการสำหรับการถอดแบบคำนวณราคากลางงานก่อสร้าง และมีใช่เป็นกรณีตามข้อ (1) ให้ผู้มีหน้าที่คำนวณราคากลางกำหนดเองตามความเหมาะสมและสอดคล้องกับลักษณะงานและราคาค่าแรงงานในท้องถิ่นนั้น

(3) ค่าแรงงานนอกเหนือจากที่กำหนดไว้นี้ ให้เป็นไปตามข้อกำหนดเกี่ยวกับค่าแรงงานซึ่งได้กำหนดไว้ในรายละเอียดการคำนวณของแต่ละหลักเกณฑ์การคำนวณราคากลางงานก่อสร้าง และตามที่คณะกรรมการกำกับหลักเกณฑ์และตรวจสอบราคากลางงานก่อสร้าง หรือคณะอนุกรรมการหรือหน่วยงานที่คณะกรรมการกำกับหลักเกณฑ์และตรวจสอบราคากลางงานก่อสร้างมอบหมายกำหนด

ทั้งนี้ บัญชีค่าแรงงาน/ดำเนินการสำหรับการถอดแบบคำนวณราคากลางงานก่อสร้างดังกล่าว จำเป็นต้องได้รับการปรับปรุงตามความเหมาะสมและสอดคล้องตามสภาวการณ์ที่เป็นปัจจุบัน โดยมีข้อกำหนดให้กระทรวงการคลัง (กรมบัญชีกลาง) มีอำนาจหน้าที่ปรับปรุงบัญชีค่าแรงงาน/ดำเนินการ



สำหรับการถอดแบบคำนวณราคากลางงานก่อสร้างและแจ้งเวียนให้หน่วยงานของรัฐทราบและถือปฏิบัติ ตามความเหมาะสมและสอดคล้องตามประกาศค่าแรงขั้นต่ำของกระทรวงแรงงานฯและ/หรือตามสภาวะการณ์ ทางเศรษฐกิจที่เปลี่ยนแปลงไป

บัญชีค่าแรงงาน/ดำเนินการสำหรับการถอดแบบคำนวณราคากลางงานก่อสร้างที่ประกาศใช้ พร้อมกับหลักเกณฑ์การคำนวณราคากลางงานก่อสร้างนี้ มีรายละเอียดปรากฏในหน้าถัดไป

**บัญชีค่าแรงงาน/ดำเนินการสำหรับถอดแบบคำนวณราคากลางงานก่อสร้าง**

ลำดับที่	รายการ	หน่วย	ค่าแรง/หน่วย (บาท)	หมายเหตุ
	เสาเข็มเจาะ ขนาด ศก. 0.80 ม.	ต้น	800	
	เสาเข็มเจาะ ขนาด ศก. 1.00 ม.	ต้น	1,100	
	เสาเข็ม ค.อ.ร. รูปตัวไอ ขนาด 0.18 x 0.18 ม.	ต้น	150	
	เสาเข็ม ค.อ.ร. รูปตัวไอ ขนาด 0.22 x 0.22 ม.	ต้น	180	
	เสาเข็ม ค.อ.ร. รูปตัวไอ ขนาด 0.26 x 0.26 ม.	ต้น	230	
	เสาเข็ม ค.อ.ร. รูปตัวไอ ขนาด 0.30 x 0.30 ม.	ต้น	250	
		ต้น	280	**มีเหล็กสอดหัวเสาเข็ม(Dowel Bar)**
	เสาเข็ม ค.อ.ร. รูปตัวไอ ขนาด 0.35 x 0.35 ม.	ต้น	280	
		ต้น	320	**มีเหล็กสอดหัวเสาเข็ม(Dowel Bar)**
	เสาเข็ม ค.อ.ร. รูปตัวไอ ขนาด 0.40 x 0.40 ม.	ต้น	300	
		ต้น	350	**มีเหล็กสอดหัวเสาเข็ม(Dowel Bar)**
	เสาเข็ม ค.อ.ร. รูปสี่เหลี่ยมตัน ขนาด 0.18 x 0.18 ม.	ต้น	180	
	เสาเข็ม ค.อ.ร. รูปสี่เหลี่ยมตัน ขนาด 0.22 x 0.22 ม.	ต้น	200	
	เสาเข็ม ค.อ.ร. รูปสี่เหลี่ยมตัน ขนาด 0.26 x 0.26 ม.	ต้น	250	
	เสาเข็ม ค.อ.ร. รูปสี่เหลี่ยมตัน ขนาด 0.30 x 0.30 ม.	ต้น	280	
		ต้น	320	**มีเหล็กสอดหัวเสาเข็ม(Dowel Bar)**
	เสาเข็ม ค.อ.ร. รูปสี่เหลี่ยมตัน ขนาด 0.35 x 0.35 ม.	ต้น	300	
		ต้น	330	**มีเหล็กสอดหัวเสาเข็ม(Dowel Bar)**
	เสาเข็ม ค.อ.ร. รูปสี่เหลี่ยมตัน ขนาด 0.40 x 0.40 ม.	ต้น	320	
		ต้น	370	**มีเหล็กสอดหัวเสาเข็ม(Dowel Bar)**
	เสาเข็ม ค.อ.ร.รูปกลมกลาง ขนาด ศก. 0.25 ม.	ต้น	150	
	เสาเข็ม ค.อ.ร.รูปกลมกลาง ขนาด ศก. 0.30 ม.	ต้น	175	
	เสาเข็ม ค.อ.ร.รูปกลมกลาง ขนาด ศก. 0.35 ม.	ต้น	200	
	เสาเข็ม ค.อ.ร.รูปกลมกลาง ขนาด ศก. 0.40 ม.	ต้น	225	
	เสาเข็ม ค.อ.ร.รูปกลมกลาง ขนาด ศก. 0.45 ม.	ต้น	250	
	เสาเข็ม ค.อ.ร.รูปกลมกลาง ขนาด ศก. 0.50 ม.	ต้น	275	
	เสาเข็ม ค.อ.ร.รูปกลมกลาง ขนาด ศก. 0.60 ม.	ต้น	375	
	เสาเข็ม ค.อ.ร.รูปกลมกลาง ขนาด ศก. 0.80 ม.	ต้น	600	
	<b>**ตัดหัวเสาเข็มให้เหลือเหล็กสอด(Dowel Bar)ไว้ เพื่อยึดกับฐานรากอาคารหรือโครงสร้างหลัก**</b>			
1.3	งานขุดหลุมฐานรากและถมดิน			
1.3.1	ดินทั่วไป	ลบ.ม.	99	ปริมาณเกิน 100 ลบ.ม. หรือขุดลึกไม่เกิน 1.00 ม.
		ลบ.ม.	125	ปริมาณตั้งแต่ 25 - 100 ลบ.ม. หรือขุดลึก 1.00-1.50 ม.

บัญชีค่าแรงงาน/ดำเนินการสำหรับถอดแบบคำนวณราคากลางงานก่อสร้าง

ลำดับที่	รายการ	หน่วย	ค่าแรง/หน่วย (บาท)	หมายเหตุ
		ลบ.ม.	148	ปริมาณน้อยกว่า 25 ลบ.ม. หรือจุดลึกเกิน 1.50 ม.
1.3.2	ดินลูกรัง	ลบ.ม.	194	ปริมาณเกิน 100 ลบ.ม. หรือจุดลึกไม่เกิน 1.00 ม.
		ลบ.ม.	239	ปริมาณตั้งแต่ 25 - 100 ลบ.ม. หรือจุดลึก 1.00-1.50 ม.
		ลบ.ม.	283	ปริมาณน้อยกว่า 25 ลบ.ม. หรือจุดลึกเกิน 1.50 ม.
1.4	งานดินถมหรือทรายเพื่อปรับระดับ	ลบ.ม.	99	ขนจากกองใกล้อาคาร และปรับระดับ
1.5	งานวัสดุรองกันหลุม	ลบ.ม.	104	ใส่อิฐหักรองกันหลุม
		ลบ.ม.	91	ใส่ทรายรองกันหลุม
1.6	งานผสมและเทคอนกรีต(กรณีผสมเอง )			
1.6.1	คอนกรีตหยาบ	ลบ.ม.	398	รองกันหลุม
1.6.2	คอนกรีตโครงสร้าง	ลบ.ม.	436	ทางเท้า ทางระบายน้ำบ่อพัก ถนนภายในบริเวณ
		ลบ.ม.	498	โครงสร้างและส่วนประกอบอาคารชั้นเดียว
		ลบ.ม.	542	โครงสร้างและส่วนประกอบอาคารหลายชั้น
1.7	เทคอนกรีตผสมเสร็จ	ลบ.ม.	306	ทางเท้า ทางระบายน้ำบ่อพัก ถนนภายในบริเวณ
		ลบ.ม.	391	โครงสร้างและส่วนประกอบอาคารชั้นเดียว
		ลบ.ม.	485	โครงสร้างและส่วนประกอบอาคารหลายชั้น
1.8	ประกอบและติดตั้งแบบหล่อคอนกรีต			
1.8.1	แบบหล่อทั่วไป	ตร.ม.	115	จำนวนตั้งแต่ 5,000 ตร.ม. ขึ้นไป
		ตร.ม.	133	จำนวนน้อยกว่า 5,000 ตร.ม.
1.8.2	แบบหล่อเปลือยผิว	ตร.ม.	154	ชนิดผิวเรียบ
		ตร.ม.	193	ชนิดผิวมีบัวลาดลาย
1.8.3	แบบหล่อที่ตั้งสูงเกินปกติ	ตร.ม.	154	ท้องคาบหรือท้องตั้งสูง 5.00 - 7.00 ม.
		ตร.ม.	180	ท้องคาบหรือท้องตั้งสูงเกิน 7.00 ม.
1.9	ติดตั้งแผ่นพื้นสำเร็จรูป			
1.9.1	ชนิดท้องเรียบตัน/แบบกลวง หน้า 5 - 8 ซม.	ตร.ม.	25	รวมงานอุดรอยต่อ แต่ไม่รวมเครื่องจักรในการยกติดตั้งในที่สูง
1.9.2	คอนกรีตอัดแรงแบบกลวง หน้า 0.10 -0.13 ม.	ตร.ม.	35	รวมงานอุดรอยต่อ แต่ไม่รวมเครื่องจักรในการยกติดตั้งในที่สูง
1.9.3	คอนกรีตอัดแรงแบบกลวง หน้า 0.15 - 0.18 ม.	ตร.ม.	50	รวมงานอุดรอยต่อ แต่ไม่รวมเครื่องจักรในการยกติดตั้งในที่สูง
1.9.4	คอนกรีตอัดแรงแบบกลวง หน้า 0.20 - 0.23 ม.	ตร.ม.	60	รวมงานอุดรอยต่อ แต่ไม่รวมเครื่องจักรในการยกติดตั้งในที่สูง

## บัญชีค่าแรงงาน/ดำเนินการสำหรับถอดแบบคำนวณราคากลางงานก่อสร้าง

ลำดับที่	รายการ	หน่วย	ค่าแรง/หน่วย (บาท)	หมายเหตุ
1.9.5	คอนกรีตอัดแรงแบบกลวง ทน 0.25 - 0.30 ม.	ตร.ม.	70	รวมงานอุดรอยต่อ แต่ไม่รวมเครื่องจักรในการยกติดตั้งในที่สูง
1.10	ตัด, ตัด และผูก เหล็กเส้นเสริมคอนกรีต			
1.10.1	ผิวเรียบ	ตัน	4,100	เส้นผ่าศูนย์กลาง น้อยกว่า 10 มม.
1.10.2	ผิวเรียบ/ผิวขรุขระ	ตัน	3,300	เส้นผ่าศูนย์กลาง ตั้งแต่ 10 มม. ถึง 16 มม.
1.10.3	ผิวเรียบ/ผิวขรุขระ	ตัน	2,900	เส้นผ่าศูนย์กลางตั้งแต่ 19 มม. ขึ้นไป
1.10.4	วางตะแกรงเหล็กสำเร็จรูป (Wire mesh)	ตร.ม.	5	
1.11	ประกอบเหล็กรูปพรรณ			
1.11.1	โครงหลังคาทั่วไป (ทรงจั่ว ทรงเพิง ทรงปั้นหยา อื่นๆ)	กก.	10	รวมลวดเชื่อม
1.11.2	โครงหลังคาทั่วไป (โครง TRUSS )	กก.	12	รวมลวดเชื่อม
1.11.3	โครงสร้างอาคาร(เหล็กหนา เช่น คาน เสา อื่นๆ)	กก.	12	รวมลวดเชื่อม ชนิด E60 (เชื่อมเหล็กทั่วไป)
		กก.	14	รวมลวดเชื่อม ชนิด E70 (ตัดประกอบ/เชื่อม)
		กก.	16	รวมลวดเชื่อม ชนิด E80 (ตัดประกอบ/เชื่อม)
	***ค่าแรงช่างต้นไม่รวมค่างาน ตัดโค้ง ทับ หรือ ม้วน เหล็กรูปพรรณ***			
1.12	ทำโครงหลังคาไม้			ติดตั้งอะเส จันทัน แปะ หรือระแนงไม้ทุกระยะ(ถ้ามี)
1.12.1	ทรงจั่วและทรงเพิงแหงน	ตร.ม.	102	ระยะจันทัน หรือแปตั้งแต่ 75 ซม. ขึ้นไป
		ตร.ม.	140	ระยะจันทัน หรือแปน้อยกว่า 75 ซม.
1.12.2	ทรงปั้นหยา	ตร.ม.	140	ระยะจันทัน หรือแปตั้งแต่ 75 ซม. ขึ้นไป
		ตร.ม.	183	ระยะจันทัน หรือแปน้อยกว่า 75 ซม.
1.12.3	ทรงไทย	ตร.ม.	198	ระยะจันทัน หรือแปตั้งแต่ 75 ซม. ขึ้นไป
		ตร.ม.	304	ระยะจันทัน หรือแปน้อยกว่า 75 ซม.

บัญชีค่าแรงงาน/ดำเนินการสำหรับถอดแบบคำนวณราคากลางงานก่อสร้าง

ลำดับที่	รายการ	หน่วย	ค่าแรง/หน่วย (บาท)	หมายเหตุ
2	งานสถาปัตยกรรม			
2.1	งานหลังคา			
2.1.1	กระเบื้องลอนคู่, ลอนเล็ก	ตร.ม.	45	ทรงจั่วและทรงเพิงแหงน
		ตร.ม.	50	ทรงปั้นหย่า
		ตร.ม.	55	ทรงไทย
2.1.2	กระเบื้องทรีมา	ตร.ม.	50	ทรงจั่ว, ทรงเพิง, ทรงปั้นหย่า, ทรงไทย
		เมตร	45	ครอบข้าง, ครอบชนผนัง
		เมตร	55	ครอบสันโค้ง ตัดกระเบื้องรางตะเข้
2.1.3	กระเบื้องคอนกรีต (ซีแพคโมเนีย)	ตร.ม.	74	ทรงจั่ว, ทรงเพิง, ทรงปั้นหย่า, ทรงไทย
	หรืออื่นๆ ที่ขนาดและคุณลักษณะเทียบเท่า	เมตร	74	ครอบข้าง, ครอบป็นลม
		เมตร	74	ครอบสันโค้ง, ตะเข้สัน (รวมค่าแรงปูนทราย, ภาษี)
		เมตร	74	ตัดกระเบื้องตะเข้ราง, ครอบชนผนัง
2.1.4	กระเบื้องดินเผา, กระเบื้องทางมน, กระเบื้องว่าว	ตร.ม.	89	ทรงจั่ว, ทรงเพิง
	หรืออื่นๆ ที่ขนาดและคุณลักษณะเทียบเท่า	ตร.ม.	80	ทรงปั้นหย่า
		ตร.ม.	80	ทรงไทย
		ตร.ม.	80	ครอบสันโค้ง, ตัดกระเบื้องตะเข้ราง
2.1.5	กระเบื้องนิวสไตล์	ตร.ม.	80	ทรงจั่ว ทรงปั้นหย่า ทรงเพิง
	หรืออื่นๆ ที่คุณลักษณะเทียบเท่า	เมตร	80	ครอบข้าง ครอบป็นลม
		เมตร	80	ครอบสันหลังคา ครอบชนผนัง
		เมตร	80	ครอบตะเข้สัน ตัดกระเบื้องตะเข้ราง
2.1.6	กระเบื้องไอยรา	ตร.ม.	85	ทรงจั่ว ทรงปั้นหย่า ทรงเพิง
	หรืออื่นๆ ที่คุณลักษณะเทียบเท่า	เมตร	80	ครอบข้าง ครอบป็นลม
		เมตร	80	ครอบสันหลังคา ครอบชนผนัง
		เมตร	100	ครอบตะเข้สัน ตัดกระเบื้องตะเข้ราง
2.1.7	กระเบื้องดินเผาเคลือบสี, เคลือบเซรามิค (CERIS)	ตร.ม.	80	ทรงจั่ว ทรงปั้นหย่า ทรงเพิง ทรงไทย
	หรืออื่นๆ ที่คุณลักษณะเทียบเท่า	เมตร	80	ครอบข้าง ครอบป็นลม ครอบบงลอน
		เมตร	80	ครอบสันหลังคา ครอบชนผนัง
		เมตร	100	ครอบตะเข้สัน ตัดกระเบื้องตะเข้ราง
2.1.8	หลังคาเหล็กกรีดลอน (Metal Sheet)	ตร.ม.	70	หลังคาทรงเพิง ทรงจั่ว ทรงปั้นหย่า
		ตร.ม.	80	หลังคาทรงตัดโค้ง
		เมตร	50	ครอบสัน ครอบข้าง (Flashing)
2.1.9	หลังคาสังกะสี (ทุกขนาด)	ตร.ม.	23	ทรงจั่ว ทรงปั้นหย่า ทรงเพิง ทรงไทย
2.1.10	ส่วนประกอบงานหลังคา			

บัญชีค่าแรงงาน/ดำเนินการสำหรับถอดแบบคำนวณราคากลางงานก่อสร้าง

ลำดับที่	รายการ	หน่วย	ค่าแรง/หน่วย (บาท)	หมายเหตุ
	ฉนวนกันความร้อน (วางบนแป)	ตร.ม.	20	พอส์กันความร้อน (หน้าเดียว, สองหน้า)
	ฉนวนกันความร้อน (วางใต้กระเบื้องรับค้ำยสวดหรือเหล็กตะแกรง)	ตร.ม.	25	ฉนวนใยแก้วหน้าไม่เกิน 3"
	แปสำเร็จรูป (ทุกขนาด)	ตร.ม.	25	ยึดด้วยตะปูเกลียว
	ปิดนก (P.V.C) สำเร็จรูป	เมตร	10	ยึดด้วยตะปู หรือตะปูเกลียว
	รางน้ำตะเข้ สำเร็จรูป	เมตร	25	สแตนเลส หรือสังกะสี
	เชิงชาย+ทับเชิงชายไม้เนื้อแข็ง	เมตร	94	ขนาด 1" x 8" + 1" x 6" (สไลบมม)
	เชิงชาย+ทับเชิงชายไม้สำเร็จรูป (ไม้เทียม)	เมตร	73	ขนาด 1" x 8" + 1" x 6" ทุกขนาด
	เชิงชายไม้เนื้อแข็งหรือไม้สำเร็จรูป (ไม้เทียม)	เมตร	45	ขนาดหน้ากว้าง 6" - 8" (แผ่นเดียว)
2.2	งานฝ้าเพดาน			
2.2.1	ติดตั้งโครงคร่าวไม้และตีฝ้าไม้, ไม้สำเร็จรูป			
	ฝ้าไม้เจ้าลิ้น	ตร.ม.	147	หน้าไม้กว้าง 5 นิ้วขึ้นไป
		ตร.ม.	162	หน้าไม้กว้าง 3.5 - 4 นิ้ว
	ฝ้าตีซ้อนเกล็ดหรือตีทับเกล็ด ขนาดหน้าไม้กว้าง 6"	ตร.ม.	127	ไม้สำเร็จรูป, ไม้เทียม
		ตร.ม.	136	ไม้เนื้อแข็ง (ไม้ยาง, ไม้แดง, ไม้มะค่า ฯลฯ)
	ฝ้าเพดานตีเว้นร่อง 1 ซม. ขนาดหน้าไม้กว้าง 2" - 3"	ตร.ม.	112	ไม้สำเร็จรูป, ไม้เทียม
		ตร.ม.	167	ไม้เนื้อแข็ง (ไม้ยาง, ไม้แดง, ไม้มะค่า ฯลฯ)
2.2.2	ติดตั้งโครงคร่าวไม้และตีแผ่นฝ้าชนิดแผ่นเรียบ			
	แผ่นไม้อัดยาง, แผ่นไม้อัดสัก (ตีชิด, เว้นร่อง)	ตร.ม.	80	หนาไม่เกิน 6 มม.
	แผ่นยิบซัมฉาบรอยต่อเรียบ	ตร.ม.	97	หนาไม่เกิน 12 มม.
	แผ่นไฟเบอร์ซีเมนต์, แผ่นไม้อัดซีเมนต์ (ตีเว้นร่อง)	ตร.ม.	94	หนาไม่เกิน 6 มม.
	แผ่นไฟเบอร์ซีเมนต์, แผ่นไม้อัดซีเมนต์ (ตีชิดเก็บร่องรอยต่อ)	ตร.ม.	92	หนาไม่เกิน 6 มม.
2.2.3	ติดตั้งโครงคร่าวเหล็กชุบสังกะสีและบุแผ่นฝ้ายิบซัม	ตร.ม.	75	ทุกชนิดแผ่น/ทุกความหนา
	พร้อมฉาบรอยต่อเรียบ			
2.2.4	ติดตั้งโครงคร่าวที-บาร์และวางแผ่นฝ้ายิบซัม/อื่นๆ	ตร.ม.	52	ทุกระยะ/ทุกชนิดแผ่น/ทุกความหนา
2.2.5	ไม้ขอบฝ้าเพดาน			
	ไม้ขอบฝ้า ไม้เนื้อแข็ง ขนาด 2", 3"	เมตร	45	สไลบมม
	ไม้ขอบฝ้า สำเร็จรูป (ทุกขนาด)	เมตร	40	ไม้เทียม
	บัวเพ 45 องศา ขนาด 2"	เมตร	45	ไม้สัก, ไม้เนื้อแข็ง
	บัวเพ 45 องศา ขนาด 3", 4"	เมตร	60	ไม้สัก, ไม้เนื้อแข็ง
	บัวเพ 45 องศา ขนาด 2"	เมตร	40	โพติยูรีเทน, สำเร็จรูปอื่นๆ
	บัวเพ 45 องศา ขนาด 3", 4"	เมตร	45	โพติยูรีเทน, สำเร็จรูปอื่นๆ

บัญชีค่าแรงงาน/ดำเนินการสำหรับถอดแบบคำนวณราคากลางงานก่อสร้าง

ลำดับที่	รายการ	หน่วย	ค่าแรง/หน่วย (บาท)	หมายเหตุ
2.3	งานผนัง และตกแต่งผิวผนัง			
2.3.1	งานก่อผนัง			
	ก่ออิฐมุมอณู ก่อครึ่งแผ่น	ตร.ม.	89	ผนัง, ราวระเบียงอาคาร
	ก่ออิฐมุมอณู ก่อเต็มแผ่น	ตร.ม.	167	ผนัง, ราวระเบียงอาคาร
	ก่ออิฐกลวงไม่รับน้ำหนัก ก่อครึ่งแผ่น	ตร.ม.	84	ผนัง, ราวระเบียงอาคาร
	ก่ออิฐกลวงไม่รับน้ำหนัก ก่อเต็มแผ่น	ตร.ม.	153	ผนัง, ราวระเบียงอาคาร
	ก่ออิฐมวลเบา ขนาด 0.20x0.60x0.075 ม.	ตร.ม.	56	ผนัง, ราวระเบียงอาคาร
	ก่ออิฐมวลเบา ขนาด 0.20x0.60x0.10 ม.	ตร.ม.	60	ผนัง, ราวระเบียงอาคาร
	ก่ออิฐมวลเบา ขนาด 0.20x0.60x0.125 ม.	ตร.ม.	63	ผนัง, ราวระเบียงอาคาร
	ก่ออิฐมวลเบา ขนาด 0.20x0.60x0.15 ม.	ตร.ม.	68	ผนัง, ราวระเบียงอาคาร
	ก่ออิฐมวลเบา ขนาด 0.20x0.60x0.20 ม.	ตร.ม.	78	ผนัง, ราวระเบียงอาคาร
	ก่อคอนกรีตบล็อก ขนาด 0.19x0.39x0.07 ม.	ตร.ม.	80	ผนัง, ราวระเบียงอาคาร
	ก่อคอนกรีตบล็อก ขนาด 0.19x0.39x0.09 ม.	ตร.ม.	86	ผนัง, ราวระเบียงอาคาร
	ก่อคอนกรีตบล็อก ขนาด 0.19x0.39x0.19 ม.	ตร.ม.	98	ผนัง, ราวระเบียงอาคาร
	ก่ออิฐทนไฟ ก่อครึ่งแผ่น	ตร.ม.	84	ผนัง, ราวระเบียงอาคาร
	ก่ออิฐทนไฟ ก่อเต็มแผ่น	ตร.ม.	153	ผนัง, ราวระเบียงอาคาร
	ก่อวัสดุก่อ แต่งแนวหน้าเดียว	ตร.ม.	106	ก่ออิฐมุมอณู, อิฐมุมอณูชนิด 2 รู ซักกรอง
		ตร.ม.	110	ก่ออิฐบุปก. ซักกรอง
		ตร.ม.	89	ก่อคอนกรีตบล็อก ฉาบแต่งร่องโชว์แนว**
	ก่อวัสดุก่อ แต่งแนวสองหน้า	ตร.ม.	100	ก่อคอนกรีตบล็อกชนิดช่องลมแบบมีลิ้นกั้นฝน
		ตร.ม.	105	ก่อคอนกรีตบล็อก ฉาบแต่งร่องโชว์แนว**
	ก่อบล็อกแก้ว(Glass Block)	ตร.ม.	150	เซาะร่องโชว์แนวสองด้าน ขนาด 12"x12"
		ตร.ม.	200	เซาะร่องโชว์แนวสองด้าน ขนาด 8"x8"
		ตร.ม.	240	เซาะร่องโชว์แนวสองด้าน ขนาด 6"x6"
	เสาเอ็นและคานทับหลัง ค.ส.ล. (ครึ่งแผ่น ขนาด 7.5x10.0 ซม.)	เมตร	44	(ไม่รวมค่าวัสดุ)
	เสาเอ็นและคานทับหลัง ค.ส.ล. (เต็มแผ่น ขนาด 15.0x10.0 ซม.)	เมตร	62	(ไม่รวมค่าวัสดุ)
	เสาเอ็นและคานทับหลัง ค.ส.ล. (เต็มแผ่น ขนาด 20.0x10.0 ซม.)	เมตร	78	(ไม่รวมค่าวัสดุ)
	**ฉาบแต่งบริเวณแนวก่อ ไม่ใช่ฉาบปูนเรียบงานผนัง			
2.3.1.1	งานก่อผนังรั้ว			
	ก่ออิฐมุมอณู ก่อครึ่งแผ่น	ตร.ม.	78	
	ก่อคอนกรีตบล็อก ขนาด 0.19x0.39x0.07 ม.	ตร.ม.	65	
	ก่อคอนกรีตบล็อก ขนาด 0.19x0.39x0.09 ม.	ตร.ม.	73	

บัญชีค่าแรงงาน/ดำเนินการสำหรับถอดแบบคำนวณราคากลางงานก่อสร้าง

ลำดับที่	รายการ	หน่วย	ค่าแรง/หน่วย (บาท)	หมายเหตุ
	ก่อกอนกรีตบล็อก ขนาด 0.19x0.39x0.19 ม.	ตร.ม.	91	
	ก่อกอิฐมวลเบา ขนาด 0.20x0.60x0.075 ม.	ตร.ม.	53	
	ก่อกอิฐมวลเบา ขนาด 0.20x0.60x0.10 ม.	ตร.ม.	56	
	ก่อกอิฐมวลเบา ขนาด 0.20x0.60x0.125 ม.	ตร.ม.	61	
	ก่อกอิฐมวลเบา ขนาด 0.20x0.60x0.15 ม.	ตร.ม.	66	
	ก่อกอิฐมวลเบา ขนาด 0.20x0.60x0.20 ม.	ตร.ม.	75	
2.3.1.2	งานฉาบปูน			
	ฉาบปูนโครงสร้าง	ตร.ม.	100	เสา, คาน (รวมงานขัดเช็ยม)
	ฉาบปูนโครงสร้าง(ภายนอก)	ตร.ม.	115	เสา, คาน (รวมงานขัดเช็ยม)
	ฉาบปูนผนัง	ตร.ม.	82	ผนังก่อกอิฐทุกประเภท(ผนังภายในอาคาร รั้ว)
		ตร.ม.	95	ผนังก่อกอิฐทุกประเภท(ผนังภายนอกอาคาร)
	ฉาบปูนผนังเซาะร่อง เว้นระยะ 30-50 ซม.	ตร.ม.	113	งานผนัง, งานรั้ว
	ฉาบปูนทรายรองพื้น (เตรียมผิวเพื่อปูวัสดุต่างๆ)	ตร.ม.	70	ขัดลยร่องแนวขวาง
	ฉาบปูนเรียบผิวซีเมนต์ขัดมัน, หรือผสมน้ำยากันซึม	ตร.ม.	87	ก่อกอิฐ หรือผนัง ค.ส.ล.
	ฉาบแต่งร่องไขว้แนว (คอนกรีตบล็อก)	ตร.ม.	30	งานผนัง, งานรั้ว (ฉาบแต่งผิวซีกร่องด้านเดียว)
	ฉาบปูนผนังตั้งเกรียง, ทำปูนสลัด	ตร.ม.	100	งานผนัง, งานรั้ว
	ทำปูนสลัดปาดหน้าเรียบ	ตร.ม.	113	งานผนัง, งานรั้ว
	ฉาบปูนเพดาน	ตร.ม.	82	ความสูงไม่เกิน 3.00 เมตร
		ตร.ม.	94	ความสูงตั้งแต่ 3.00 - 5.00 เมตร
		ตร.ม.	106	ความสูงเกิน 5.00 เมตร
2.3.1.3	งานวัสดุทำผิวผนัง(รวมค่าแรงปูนสำหรับกรุ ผนังเรียบหรือฉาบแล้ว)			
	ผนังบุกระเบื้องโมเสก ทุกชนิด	ตร.ม.	174	ขนาดตั้งแต่ 1"x1" หรือ 2"x2" (ชนิดแผ่น 12"x12")
		ตร.ม.	217	ขนาด 1" x 1" ถึง 2" x 2" (ชนิดชิ้นเดี่ยว)
	ผนังบุกระเบื้องดินเผาไฟสูง/เคลือบสี	ตร.ม.	166	ขนาด 6" x 6" (เว้นร่อง)
		ตร.ม.	183	ขนาดเล็กกว่า 6" x 6", 4" x 4" หรือ 4" x 8"
	ผนังบุกระเบื้องดินเผาเคลือบเซรามิค	ตร.ม.	166	ขนาด 8" x 8", 8" x 10" หรือ 12" x 12" (เว้นร่อง)
		ตร.ม.	181	ขนาด 12" x 24", 18" x 18" ขึ้นไป (เว้นร่อง)
		ตร.ม.	201	ขนาดตั้งแต่ 4" x 4", 4" x 8", 6" x 6" (เว้นร่อง)
	ผนังบุกระเบื้องดินเผาเคลือบเซรามิค (แผ่นกรวยเชิง,แผ่นกลาง)	ตร.ม.	201	ขนาด 8"x8", 8"x10", 12"x12", 12"x24" (เว้นร่อง)
				ปูตะแคง หรือปูตัดขอบ (กรวยเชิง, แผ่นกลาง)
	ผนังบุกระเบื้องแกรนิตโต้	ตร.ม.	174	ขนาด 12" x 12", 16" x 16" (ปูชิด)
		ตร.ม.	189	ขนาด 12" x 24", 18" x 18" ขึ้นไป (ปูชิด)
	ผนังบุกระเบื้องดินเผาประดับลาย	ตร.ม.	232	ขนาดตั้งแต่ 4" x 4" ขึ้นไป ไม่เกิน 4" x 4"



บัญชีค่าแรงงาน/ดำเนินการสำหรับถอดแบบคำนวณราคากลางงานก่อสร้าง

ลำดับที่	รายการ	หน่วย	ค่าแรง/หน่วย (บาท)	หมายเหตุ
	ผนังบุหินธรรมชาติ, หินเทียบประดับ	ตร.ม.	220	ทุกขนาดตั้งแต่ 2" x 8" ขึ้นไป (ปูชิด, ปูสลับ)
	ผนังบุหินภูเขา	ตร.ม.	203	คละขนาด, หรือตัดเศษหน้างาน
	ผนังบุหินอ่อน, บุษินแกรนิต (Wet Process)	ตร.ม.	265	ขนาด 0.30x0.30 ม., 0.40x0.40 ม. (ปูชิด)
		ตร.ม.	302	ขนาด 0.30x0.60 ม., 0.40x0.80 ม. (ปูชิด)
	ผนังบุหินอ่อน, บุษินแกรนิต (Dry Process)	ตร.ม.	450	ขนาด 0.30x0.60 ม., 0.40x0.80 ม.(รวมติดตั้งโครงคร่าว)
	ผนังบุหินกาบ	ตร.ม.	248	คละขนาด / ตัดหน้างาน
		ตร.ม.	210	สำเร็จรูปขนาด 0.15 x 0.15 ม., 0.20 x 0.20 ม.
	ผนังทำทรายล้าง, หินล้าง, กรวดล้าง	ตร.ม.	121	ผนังทั่วไป หรือแบ่งแนวร่อง/เส้น ที วี ซี.
		ตร.ม.	138	เสา คาน ตรีบ แผงบังแดด
	ผนังทำผิวหินขัด	ตร.ม.	161	ผนังทั่วไป หรือแบ่งแนวร่อง/เส้น ที วี ซี.
		ตร.ม.	186	เสา คาน ตรีบ แผงบังแดด
	ติดตั้งบัวปูนปั้นสำเร็จ (รวมค่าแรงปูนทราย/อื่นๆ)	ม.	60	ขนาดกว้าง 3" - 4"
		ม.	80	ขนาดกว้าง 5" - 6"
		ม.	100	ขนาดกว้าง 8" - 10"
2.3.2	ตั้งคร่าวและตีฝ้าไม้			
2.3.2.1	ฝ้าไม้เข้าลิ้น ตีด้านเดียว	ตร.ม.	140	หน้าไม้กว้าง 5 นิ้วขึ้นไป
		ตร.ม.	154	หน้าไม้กว้างไม่ถึง 5 นิ้ว
		ตร.ม.	197	เข้าลิ้นเป็นลวดลาย
2.3.2.2	ฝ้าไม้เข้าลิ้น ตีสองด้าน	ตร.ม.	221	หน้าไม้กว้าง 5 นิ้วขึ้นไป
		ตร.ม.	240	หน้าไม้กว้างไม่ถึง 5 นิ้ว
		ตร.ม.	304	เข้าลิ้นเป็นลวดลาย
2.3.2.3	ฝ้าไม้ตีซ้อนเกล็ดหรือตีทับเกล็ด	ตร.ม.	69	ไม้สำเร็จรูป (ไม้เทียม) ขนาด 6", 8"
		ตร.ม.	96	ไม้ยาง, ไม้เนื้อแข็ง
2.3.2.4	ไม้มอบฝ้า ไม้เนื้อแข็ง	เมตร	41	สลบมุม
2.3.2.5	ไม้มอบฝ้า สำเร็จรูป (ไม้เทียม)	เมตร	38	ไม้เทียม
2.3.2.6	ตั้งคร่าวและตีฝ้าวัสดุแผ่นสำเร็จรูป			
	ไม้อัด ไม้อัดแผ่นเรียบ อีปซีมบอร์ด ตีด้านเดียว	ตร.ม.	69	กรุพืดแผ่นไม้ต้องติดต่อ
	(เฉลี่ยทุกขนาดความหนา)	ตร.ม.	88	มีการติดต่อ
		ตร.ม.	121	ฝาลอยจากพื้น หรือกรุเป็นลวดลาย
2.3.2.7	ไม้อัด ไม้อัดแผ่นเรียบ อีปซีมบอร์ด ตีสองด้าน	ตร.ม.	108	กรุพืดแผ่นไม้ต้องติดต่อ
	(เฉลี่ยทุกขนาดความหนา)	ตร.ม.	128	มีการติดต่อ
2.3.2.8	กระเบื้องไฟเบอร์ซีเมนต์แผ่นเรียบ ตีด้านเดียว	ตร.ม.	89	กรุพืดแผ่นไม้ต้องติดต่อ
	(เฉลี่ยทุกขนาดความหนา)	ตร.ม.	108	มีการติดต่อ

บัญชีค่าแรงงาน/ดำเนินการสำหรับถอดแบบคำนวณราคากลางงานก่อสร้าง

ลำดับที่	รายการ	หน่วย	ค่าแรง/หน่วย (บาท)	หมายเหตุ
		ตร.ม.	128	ผ่าลอยจากพื้น หรือกรุเป็นลวดลาย
2.3.2.9	กระเบื้องไฟเบอร์ซีเมนต์แผ่นเรียบ ทีสองด้าน	ตร.ม.	140	กรุพอดีแผ่นไม่ต้องตัดต่อ
	(เฉลี่ยทุกขนาดความหนา)	ตร.ม.	154	มีการตัดต่อ
2.3.3	ติดตั้งโครงคร่าวเหล็กชุบสังกะสี/บุผนังแผ่นสำเร็จรูป			
	ติดตั้งโครงคร่าวบุแผ่นยิปซัมบอร์ด บุสองด้าน	ตร.ม.	130	ทุกขนาดความหนา/ความสูงไม่เกิน 3.00 ม.
	ติดตั้งโครงคร่าวบุแผ่นยิปซัมบอร์ด บุด้านเดียว	ตร.ม.	100	ทุกขนาดความหนา/ความสูงไม่เกิน 3.00 ม.
	ติดตั้งโครงคร่าวบุแผ่นไฟเบอร์ซีเมนต์ บุสองด้าน	ตร.ม.	120	ทุกขนาดความหนา/ความสูงไม่เกิน 3.00 ม.
	ติดตั้งโครงคร่าวบุแผ่นไฟเบอร์ซีเมนต์ บุด้านเดียว	ตร.ม.	95	ทุกขนาดความหนา/ความสูงไม่เกิน 3.00 ม.
2.4	งานปูวัสดุผิวพื้น			
2.4.1	งานเทพื้นทรายห่าผิว, เตรียมผิว			
	เทพื้นทรายปรับระดับพร้อมขีดเรียบ, ขัดหยาบ	ตร.ม.	61	
	เทพื้นทรายปรับระดับพร้อมขัดมัน	ตร.ม.	82	
	ขัดหยาบผิวพื้น (ไม่รวมค่าแรงผสมเทพื้นทรายปรับระดับ)	ตร.ม.	30	บนพื้นคอนกรีตเสริมเหล็ก
	ขัดมันเรียบ (ไม่รวมค่าแรงผสมเทพื้นทรายปรับระดับ)	ตร.ม.	40	บนพื้นคอนกรีตเสริมเหล็ก
	ขัดร่องลายก้างปลา (ไม่รวมค่าแรงผสมเทพื้นทรายปรับระดับ)	ตร.ม.	45	บนพื้นคอนกรีตเสริมเหล็ก
2.4.2	พื้นทำทรายล้าง, หินล้าง, กรวดล้าง	ตร.ม.	99	แบ่งฝั่งเส้น ที วี ซี, หรือธรรมดา (ไม่มีลาดลาย)
		ตร.ม.	158	แบ่งฝั่งเส้น ที วี ซี, โหละ ขึ้นรูปเล่นลายประดับ
2.4.3	พื้นทำผิวหินขัด	ตร.ม.	153	แบ่งฝั่งเส้น ที วี ซี, หรือธรรมดา (ไม่มีลาดลาย)
		ตร.ม.	198	แบ่งฝั่งเส้น ที วี ซี, โหละ ขึ้นรูปเล่นลายประดับ
2.4.4	พื้นปูกระเบื้องดินเผาเคลือบสีไฟสูง/ไม่เคลือบสี	ตร.ม.	159	ขนาดตั้งแต่ 4" x 4", 6" x 6" (เว้นร่อง)
		ตร.ม.	153	ขนาด 8" x 8" (เว้นร่อง)
2.4.5	พื้นปูกระเบื้องดินเผาเคลือบสีไฟสูง/ไม่เคลือบสี ปูสลับหรือเว้นแนว	ตร.ม.	199	ขนาด 6" x 6", 8" x 8" เว้นแนวตั้งแต่ 1" ไม่เกิน 2"
	ทรายล้าง กรวดล้าง หรือหินล้าง			ปูธรรมดา หรือปูทะแยง
2.4.6	พื้นปูกระเบื้องดินเผาเคลือบเซรามิก	ตร.ม.	193	ขนาดตั้งแต่ 4" x 4" หรือ 4" x 8" (เว้นร่อง)
		ตร.ม.	166	ขนาด 6" x 6" (เว้นร่อง)
		ตร.ม.	158	ขนาด 8" x 8", 12" x 12", 16" x 16" (เว้นร่องชิด)
		ตร.ม.	174	ขนาด 18" x 18", 20" x 20", 24" x 24" (เว้นร่องชิด)
2.4.7	พื้นปูกระเบื้องดินเผาเคลือบเซรามิก ปูสลับ/เว้นแนว	ตร.ม.	201	ขนาด 6" x 6", 8" x 8" เว้นร่องตั้งแต่ 1" ไม่เกิน 2"
	ทรายล้าง กรวดล้าง หรือหินล้าง			ปูธรรมดา หรือปูทะแยง
2.4.8	พื้นปูกระเบื้องแกรนิตโต้ (รวมค่าแรงทำปูนทรายแล้ว)	ตร.ม.	184	ขนาด 12"x12" ถึง 16"x16" (ปูชิด)
		ตร.ม.	217	ขนาด 18"x18" ถึง 20"x20" (ปูชิด)
		ตร.ม.	222	ขนาด 24"x24" ขึ้นไป (ปูชิด)

**บัญชีค่าแรงงาน/ดำเนินการสำหรับถอดแบบคำนวณราคากลางงานก่อสร้าง**

ลำดับที่	รายการ	หน่วย	ค่าแรง/หน่วย (บาท)	หมายเหตุ
2.4.9	พื้นปูกระเบื้องโมเสก ทุกชนิด (รวมค่าแรงทำปูนทรายแล้ว)	ตร.ม.	174	ขนาดตั้งแต่ 1" x 1" ถึง 2" x 2" (ชนิดแผ่น 12" x 12")
		ตร.ม.	229	ขนาด 1" x 1" ถึง 2" x 2" (ชนิดชิ้นเดียว)
2.4.10	พื้นปูแผ่นหินขัดสำเร็จรูป (รวมค่าแรงทำปูนทรายแล้ว)	ตร.ม.	183	ขนาดตั้งแต่ 12"x12", 16"x16" (ปูติด)
2.4.11	พื้นปูแผ่นหินอ่อน, หินแกรนิต (รวมค่าแรงทำปูนทรายแล้ว)	ตร.ม.	164	ขนาด 0.30x0.30 ม., 0.40x0.40 ม.
		ตร.ม.	198	ขนาด 0.30x0.60 ม., 0.40x0.80 ม., 0.5x0.50 ม.
		ตร.ม.	220	ขนาด 0.80x0.80 ขึ้นไป
		ตร.ม.	120	เฉพาะค่าแรงพ่นทราย หรือพ่นไฟ (หินแกรนิต)
หมายเหตุ - รวมค่าแรงปูนทรายแล้ว หมายถึงปูนทรายที่ใช้รองพื้นขณะปู (ไม่ใช่งานปูนทรายเรียบปรับระดับเตรียมผิว)				
2.4.12	พื้นผิวปูกระเบื้องยาง ที วี ซี. ชนิดแผ่น ทุกความหนา	ตร.ม.	40	ขนาด 9"x9" ถึง 12"x12" (มากกว่า 100 ตร.ม.)
	(รวมค่าแรงทาการรองพื้นแล้ว)	ตร.ม.	50	ขนาด 9"x9" ถึง 12"x12" (น้อยกว่า 100 ตร.ม.)
		ตร.ม.	55	ขนาด 18"x18", 12"x24", 24"x24"
		ตร.ม.	80	ขนาด 10x91.6 ซม. หรือน้ำกว้างไม่เกิน 15
2.4.13	พื้นผิวปูกระเบื้องยางชนิดมัน ทุกความหนา	ตร.ม.	100	มากกว่า 100 ตร.ม.
	(รวมค่าแรงทาการรองพื้นแล้ว)	ตร.ม.	120	น้อยกว่า 100 ตร.ม.
2.4.14	พื้นปูแผ่นไม้สำเร็จรูป (ลามิเนต) ทุกความหนา	ตร.ม.	70	มากกว่า 100 ตร.ม.
	(ไม่รวมตีบัวเชิงผนัง)	ตร.ม.	90	น้อยกว่า 100 ตร.ม.
2.4.15	พื้นปูพรม (ชนิดแผ่น, ชนิดม้วน)	ตร.ม.	80	มากกว่า 100 ตร.ม.
		ตร.ม.	100	น้อยกว่า 100 ตร.ม.
หมายเหตุ - รวมค่าแรงปูนทรายแล้ว * หมายถึงปูนทรายที่ใช้รองพื้นขณะปู (ไม่ใช่งานปูนทรายเรียบปรับระดับเตรียมผิว)				
- ไม่รวมงานพื้นปูทรายผิวขัดมันหรือขัดเรียบปรับระดับและกาวทาสำหรับงานปูกระเบื้องยาง				
2.4.16	งานทำพื้นไม้			
2.4.16.1	ติดตั้งคาน ตง และปูพื้นไม้	ตร.ม.	167	พื้นไม้ตีชน (ไม่เข้าลิ้น)
		ตร.ม.	188	พื้นไม้เข้าลิ้น ทุกขนาด
2.4.16.2	ติดตั้ง ตง และปูพื้นไม้	ตร.ม.	149	พื้นไม้ตีชน (ไม่เข้าลิ้น)
		ตร.ม.	167	พื้นไม้เข้าลิ้น ทุกขนาด
2.4.16.3	ปูพื้นไม้ปาเก้ หนา 1" ทุกขนาดของไม้	ตร.ม.	95	มากกว่า 100 ตร.ม. ขึ้นไป ถ้าน้อยกว่า **
	ปูพื้นไม้เข้าลิ้น 1"x4" ยาวไม่เกิน 3.00 ม.	ตร.ม.	120	มากกว่า 100 ตร.ม. ขึ้นไป ถ้าน้อยกว่า **
	ค่าขัดพื้นไม้ด้วยเครื่อง	ตร.ม.	50	พื้นที่ 80-100 ตร.ม. ขึ้นไป
		ตร.ม.	70	พื้นที่ 50-80 ตร.ม. ถ้าน้อยกว่า **
2.4.17	บัวเชิงผนังชนิดต่างๆ			
	บัวเชิงผนังหินอ่อน, หินแกรนิต*	เมตร	220	ขนาดความสูง 4", 5" (เจียรบัวหยาบ, ครึ่งวงกลม)
	บัวเชิงผนังหินอ่อน, หินแกรนิต*	เมตร	175	ขนาดความสูง 4", 5" (ลบมุม 45 องศา)
	บัวเชิงผนังทำทรายล้าง, หินล้าง, กรวดล้าง	เมตร	70	ขนาดความสูง 4", 5"

**บัญชีค่าแรงงาน/ดำเนินการสำหรับถอดแบบคำนวณราคากลางงานก่อสร้าง**

ลำดับที่	รายการ	หน่วย	ค่าแรง/หน่วย (บาท)	หมายเหตุ
	บัวเชิงผนังทำหินขัดหล่อกับที่	เมตร	75	ขนาดความสูง 4", 5"
	บัวเชิงผนังหินขัดสำเร็จรูป*	เมตร	55	ขนาดความสูง 4", 5"
	บัวเชิงผนังบุกระเบื้องเซรามิค*	เมตร	50	ขนาดความสูง 4", 6", 8"
	บังเชิงผนังยาง (ชนิดมันววน)	เมตร	40	ขนาดความสูง 4", 5"
	บัวเชิงผนังสำเร็จรูป (พี วี ซี.)	เมตร	40	ขนาดความสูง 4"
	บัวเชิงผนังไม้เนื้อแข็ง, ไม้เต็ง	เมตร	50	ขนาดความสูง 4"
	บัวเชิงผนังไม้สัก, ไม้แดง, ไม้ระเค้า	เมตร	45	ขนาดความสูง 4", 5"
	บัวเชิงผนังไม้สำเร็จรูป (ไม้เทียม, GRC)	เมตร	45	ขนาดความสูง 4"
	บัวเชิงผนังสำเร็จรูป (สแตนเลส, อลูมิเนียม)	เมตร	45	ขนาดความสูง 4", 5"
	บัวเชิงผนังผิวซีเมนต์ขัดมันเรียบ	เมตร	40	ขนาดความสูง 4", 5"
	บัวเชิงผนังทาสีน้ำมัน	เมตร	20	ขนาดความสูง 4", 5"
	หมายเหตุ *รวมค่าแรงปูนทรายแล้ว หมายถึงปูนทรายที่ใช้องพื้นที่ขณะติดตั้ง (ไม่รวมค่าวัสดุ)			
2.5	งานประตู-หน้าต่าง			
2.5.1	ทำวงกบไม้ (กรณีคิดโดยปริมาตรของไม้ ยังไม่รวมค่าอบไม้)	เมตร	40	วงกบประตู ช่องแสง ประกอบในที่
		เมตร	50	วงกบหน้าต่าง ช่องแสง ประกอบในที่
2.5.2	ติดตั้งวงกบไม้, วงกบไฟเบอร์	ตร.ม.	100	วงกบประตู ช่องแสง
		ตร.ม.	175	วงกบหน้าต่าง ช่องแสง
2.5.3	ติดตั้งบาน (พร้อมบานพับ, กลอน, มือจับ)	ตร.ม.	105	บานประตูไม้ (ปรับแต่ง)
		ตร.ม.	75	บานประตูไฟเบอร์, บานสำเร็จรูป
		ตร.ม.	105	บานหน้าต่างไม้ (ปรับแต่ง)
2.5.4	ติดตั้งอุปกรณ์ประกอบประตู-หน้าต่าง	ชุด	100	ลูกบิดประตู, กุญแจล็อคต่างๆ
		ชุด	100	Door Closser
		ตัว	35	ที่ยึดประตู
2.5.5	ติดตั้งชุดประตูบานเลื่อนไม้ทุกขนาด (เฉพาะอุปกรณ์)	ชุด	240	บัวราง, รางเลื่อน, ลูกล้อ, กุญแจล็อค, มือจับฝั่ง
2.5.6	ติดตั้งชุดหน้าต่างบานเลื่อนไม้ทุกขนาด (เฉพาะอุปกรณ์)	ชุด	240	บัวราง, รางเลื่อน, ลูกล้อ, กลอน, มือจับฝั่ง
2.5.7	คำตัดและติดตั้งกระฉาก (ประตู-หน้าต่าง, ช่องแสง)			
	ขนาด 3 มม., 4 มม., 5 มม.	ตร.ฟ.	10	ประตู, หน้าต่าง, ช่องแสง
	ขนาด 6 มม., 8 มม.	ตร.ฟ.	11	ประตู, หน้าต่าง, ช่องแสงทั่วไป
	ขนาด 10 มม., 12 มม.	ตร.ฟ.	16	ประตูกรอบอลูมิเนียม, บานเปลือย
	ขนาด 10 มม., 12 มม.	ตร.ฟ.	20	ผนังกระฉากกรอบอลูมิเนียม/ผนังเปลือย **
	** เฉพาะคำตัดจากโรงงาน/ตัวแทนจำหน่าย ไม่รวมค่าแรงประกอบและติดตั้งอุปกรณ์ และค่างานอื่นๆ ของผู้รับจ้าง			

บัญชีค่าแรงงาน/ดำเนินการสำหรับถอดแบบคำนวณราคากลางงานก่อสร้าง

ลำดับที่	รายการ	หน่วย	ค่าแรง/หน่วย (บาท)	หมายเหตุ
2.6	ค่าติดตั้งเครื่องสุขภัณฑ์พร้อมอุปกรณ์			
2.6.1	ส่วนนั่งราบนีตมีหมอน้ำ, ฟลัชวาล์ว	ชุด	450	ทุกขนาด
2.6.2	ส่วนนั่งยอง, นั่งราบน, ชนิดราตน้ำ	ชุด	150	ฐานสูง, ฐานต่ำ
2.6.3	ที่ปัสสาวะชายรุ่นใหญ่พร้อมฟลัชวาล์ว	ชุด	450	ขนาดใหญ่ (ฟลัชวาล์วชนิดก้านโยก)
2.6.4	ที่ปัสสาวะชายพร้อมวาล์วกด	ชุด	450	ขนาดกลาง, ขนาดเล็ก, ทั่วไป
2.6.5	แผงกันปัสสาวะชาย	ชุด	170	ทุกขนาด, ทุกชนิด
2.6.6	อ่างล้างหน้าพร้อมอุปกรณ์ (ครบชุด)	ชุด	450	แขวนผนัง, ฝังใต้เคาน์เตอร์, วางบนเคาน์เตอร์
2.6.7	อ่างอาบน้ำพร้อมอุปกรณ์ (ครบชุด) แบบธรรมดา	ชุด	1,000	ไม่รวมงานก่ออิฐและตกแต่งรอบอ่าง
2.6.8	ก๊อกผสมอ่างอาบน้ำพร้อมฝักบัวสายอ่อน	ชุด	200	
2.6.9	ฝักบัวก้านแข็งพร้อมวาล์ว เปิด-ปิด	ชุด	170	
2.6.10	ฝักบัวสายอ่อนพร้อมวาล์ว เปิด-ปิด	ชุด	70	
2.6.11	สายชำระพร้อมส้วปาล์ว	ชุด	70	
2.6.12	ที่ใส่กระดาษชำระ (ฝังผนัง)	ชุด	120	
2.6.13	ที่ใส่กระดาษชำระ (เจาะยึดสกรู)	ชุด	70	
2.6.14	ที่ใส่สบู่ (ฝังผนัง)	ชุด	120	
2.6.15	ที่ใส่สบู่ (เจาะยึดสกรู)	ชุด	70	
2.6.16	ชั้นวางของ (ฝังผนัง)	ชุด	120	
2.6.17	ชั้นวางของ (เจาะยึดสกรู)	ชุด	70	
2.6.18	ราวแขวนผ้า (ฝังผนัง)	ชุด	130	
2.6.19	ราวแขวนผ้า (เจาะยึดสกรู)	ชุด	70	
2.6.20	กระจกเงาสำเร็จรูป (เจาะยึดสกรู)	ชุด	70	ชนิดปรับมุม (มาตรฐานทั่วไป)
2.6.21	ราวจับคนพิการ (ติดข้างผนัง)	ชุด	70	แบบ 2 ขา (ยึด 2 จุด)
2.6.22	ราวจับคนพิการ (อ่างล้างหน้า, โถส้วม)	ชุด	105	แบบ 3 ขา (ยึด 3 จุด)
2.6.23	ก๊อคน้ำล้างพื้น	ชุด	25	
2.6.24	ที่ใส่สบู่เหลว	ชุด	55	
2.6.25	ตะแกรงกรองผงพร้อมที่ตักกลับ	ชุด	75	
2.6.26	ส้วปาล์ว	ชุด	35	
2.6.27	สายชำระ	ชุด	35	
2.6.28	ห้องน้ำสำเร็จรูป (แบบเต็มห้อง) พร้อมอุปกรณ์	ชุด	800	ด้านข้าง, ด้านหน้า (ประตู)
2.6.29	ห้องน้ำสำเร็จรูป (แบบครึ่งห้อง) พร้อมอุปกรณ์	ชุด	650	ด้านหน้า (ประตู) + ขอบข้าง
2.6.30	ซิงค์สแตนเลสชนิด 2 หลุมพร้อมก๊อคน้ำยาว (ครบชุด)	ชุด	320	แบบมีที่หักงานหรือไม่มี
2.6.31	ซิงค์สแตนเลสชนิด 1 หลุมพร้อมก๊อคน้ำยาว (ครบชุด)	ชุด	300	แบบมีที่หักงานหรือไม่มี
2.6.32	เครื่องเป่าลมร้อน (เป่ามือ) อัตโนมัติ	ชุด	200	ทุกขนาด

บัญชีค่าแรงงาน/ดำเนินการสำหรับถอดแบบคำนวณราคากลางงานก่อสร้าง

ลำดับที่	รายการ	หน่วย	ค่าแรง/หน่วย (บาท)	หมายเหตุ
2.7	งานบันไดและส่วนประกอบงานบันได			
2.7.1	งานบันไดและส่วนประกอบ	ขั้น	125	ลูกนอนไม้เนื้อแข็ง
		ท่อน	77	ลูกตั้งไม้เนื้อแข็ง
		เมตร	161	ราวบันไดไม้, ลูกกรงไม้, เสารับราวบันได
		เมตร	60	ราวจับไม้ (ไม่มีลูกกรงไม้)
		เมตร	133	แม่บันไดพร้อมทุกรับขั้นบันได ไม้เนื้อแข็ง
2.7.2	ตั้งเสา, วางคาน, ตง, ปูพื้นจนทัก ไม้เนื้อแข็ง	ตร.ม.	324	พื้นไม้ตีชน ทุกขนาด
		ตร.ม.	340	พื้นไม้เข้ลิ้น ทุกขนาด
2.7.3	งานบันไดทำวัสดุตกแต่งผิว (บันได ค.ส.ล.) และอื่นๆ			
	ขั้นบันไดลูกตั้ง-ลูกนอน ทำผิวทราสล้าง, หินล้าง กรวดล้าง	เมตร	99	มีความกว้างรวมกันไม่เกิน 1 เมตร
	ขั้นบันไดลูกตั้ง-ลูกนอน ทำผิวหินขัด	เมตร	179	มีความกว้างรวมกันไม่เกิน 1 เมตร
	ขั้นบันไดลูกตั้ง-ลูกนอน ปูกระเบื้องทุกชนิด/ทุกขนาด	เมตร	158	มีความกว้างรวมกันไม่เกิน 1 เมตร
	ขั้นบันไดลูกตั้ง-ลูกนอน ปูหินแกรนิต, หินอ่อน/ทุกขนาด	เมตร	220	มีความกว้างรวมกันไม่เกิน 1 เมตร
	ขั้นบันไดลูกตั้ง-ลูกนอน ปูกระเบื้องยางทุกชนิด/ทุกขนาด	เมตร	65	มีความกว้างรวมกันไม่เกิน 1 เมตร
	ลูกนอนบันได เจียรขอบครึ่งวงกลม	เมตร	100	หินอ่อน, หินแกรนิต
	จุ่มกบบันได ที วี ซี., โคลนะ ทุกชนิด	เมตร	40	ทุกชนิด, ทุกขนาด
	จุ่มกบบันได เซาะร่อง (หินอ่อน, หินแกรนิต)	เมตร	130	จำนวน 3 ร่อง
2.8	ค่าหาสีต่าง ๆ (ทารองพื้น 1 เที่ยว และทาสีจริง 2 เที่ยว)			*รวมค่าน้ำจ้ำ(สูงไม่เกิน 4 เมตร)สำหรับงานทาสีแล้ว
2.8.1	ค่าหาน้ำยาลาสติก, สีน้ำอะครีลิค	ตร.ม.	28	ภายใน มากกว่า 5,000 ตร.ม.
		ตร.ม.	30	ภายใน น้อยกว่า 5,000 ตร.ม.
		ตร.ม.	31	ภายนอก มากกว่า 5,000 ตร.ม.
		ตร.ม.	34	ภายนอก น้อยกว่า 5,000 ตร.ม.
2.8.2	ค่าหาสีน้ำมัน	ตร.ม.	35	มากกว่า 5,000 ตร.ม.
		ตร.ม.	38	น้อยกว่า 5,000 ตร.ม.
2.8.3	ค่าหาสีเหล็กกันสนิม	ตร.ม.	30	มากกว่า 5,000 ตร.ม.
		ตร.ม.	35	น้อยกว่า 5,000 ตร.ม.
2.8.4	ค่าหาเซลลูล์ แคลเกอร์ วาณิช (สีย้อมไม้) ชนิดสำเร็จรูป	ตร.ม.	45	มากกว่า 5,000 ตร.ม.
		ตร.ม.	50	น้อยกว่า 5,000 ตร.ม.
2.8.5	ค่าหาน้ำยาเคลือบแข็งทาพื้นไม้ (โพลียูรีเทน) ชนิดสำเร็จรูป	ตร.ม.	45	มากกว่า 5,000 ตร.ม.
		ตร.ม.	50	น้อยกว่า 5,000 ตร.ม.
2.8.6	ค่าหาน้ำยากันเชื้อรา (ซิลิโคน), หรือน้ำยากันแมลง (เซลโคร์)	ตร.ม.	20	หาจำนวน 1 เที่ยว

## บัญชีค่าแรงงาน/ดำเนินการสำหรับถอดแบบคำนวณราคากลางงานก่อสร้าง

ลำดับที่	รายการ	หน่วย	ค่าแรง/หน่วย (บาท)	หมายเหตุ
	SPRINGER - Dia 1/2"	ชุด	75	ท่อเดินใบไม้
	SPRINGER - Dia 1/2"	ชุด	50	ท่อเดินลอย
	STOP VALVE - Dia 1/2"	ชุด	50	
	ก๊อกสนาม - Dia 1/2"	ชุด	50	
	ถังดับเพลิงเคมี	ถัง	200	
3.12	งานติดตั้งอุปกรณ์ มาตรฐานน้ำ, ประตูน้ำ, ประตูน้ำล้นปีกผีเสื้อ, ประตูน้ำกันกลับ, ประตูน้ำระบายอากาศ			
	วาล์วสแตนเลส, ข้อต่ออ่อนชนิดรับแรงดัน			
	- Dia 1/2"	ชุด	100	
	- Dia 3/4"	ชุด	150	
	- Dia 1"	ชุด	200	
	- Dia 1 1/4"	ชุด	250	
	- Dia 1 1/2"	ชุด	300	
	- Dia 2"	ชุด	400	
	- Dia 2 1/2"	ชุด	500	
	- Dia 3"	ชุด	600	
	- Dia 4"	ชุด	800	
	- Dia 6"	ชุด	1,200	
3.13	งานติดตั้งอุปกรณ์เหล็กหล่อ FCO, FD, RD, RFD, AVC			
	- Dia 2"	ชุด	200	
	- Dia 2 1/2"	ชุด	250	
	- Dia 3"	ชุด	300	
	- Dia 4"	ชุด	400	
	- Dia 6"	ชุด	600	
3.14	ฝาเปิดสำหรับทำความสะอาด (Clean Out)			
	- Dia 2"	ชุด	100	
	- Dia 2 1/2"	ชุด	125	
	- Dia 3"	ชุด	150	
	- Dia 4"	ชุด	200	
	- Dia 6"	ชุด	300	

**บัญชีค่าแรงงาน/ดำเนินการสำหรับถอดแบบคำนวณราคากลางงานก่อสร้าง**

ลำดับที่	รายการ	หน่วย	ค่าแรง/หน่วย (บาท)	หมายเหตุ
	- HDG. Ladder 200 x 100 x 2.0 mm.	เมตร	35	
4.51	<b>Epoxy Cable Tray (Not Included Cover Plate)</b>			
	- Epoxy Cable Tray 1000 x 100 x 2.0 mm.	เมตร	135	
	- Epoxy Cable Tray 900 x 100 x 2.0 mm.	เมตร	120	
	- Epoxy Cable Tray 800 x 100 x 2.0 mm.	เมตร	110	
	- Epoxy Cable Tray 700 x 100 x 2.0 mm.	เมตร	80	
	- Epoxy Cable Tray 600 x 100 x 2.0 mm.	เมตร	70	
	- Epoxy Cable Tray 500 x 100 x 2.0 mm.	เมตร	55	
	- Epoxy Cable Tray 400 x 100 x 2.0 mm.	เมตร	45	
	- Epoxy Cable Tray 300 x 100 x 2.0 mm.	เมตร	40	
	- Epoxy Cable Tray 200 x 100 x 2.0 mm.	เมตร	35	
4.52	<b>HDG. Cable Tray (Not Included Cover Plate)</b>			
	- HDG. Cable Tray 1000 x 100 x 2.0 mm.	เมตร	135	
	- HDG. Cable Tray 900 x 100 x 2.0 mm.	เมตร	120	
	- HDG. Cable Tray 800 x 100 x 2.0 mm.	เมตร	110	
	- HDG. Cable Tray 700 x 100 x 2.0 mm.	เมตร	80	
	- HDG. Cable Tray 600 x 100 x 2.0 mm.	เมตร	70	
	- HDG. Cable Tray 500 x 100 x 2.0 mm.	เมตร	55	
	- HDG. Cable Tray 400 x 100 x 2.0 mm.	เมตร	45	
	- HDG. Cable Tray 300 x 100 x 2.0 mm.	เมตร	40	
	- HDG. Cable Tray 200 x 100 x 2.0 mm.	เมตร	35	
4.53	<b>Wiring Device</b>			
	Switch and receptacle			
	- Single Switch 1 Gang	ชุด	80	
	- Single Switch 2 Gang	ชุด	90	
	- Single Switch 3 Gang	ชุด	100	
	- Single Switch 4 Gang	ชุด	115	
	- Tow Way Switch 1 Gang	ชุด	85	
	- Tow Way Switch 2 Gang	ชุด	90	
	- Dimmer Switch 300 W.	ชุด	90	
	- Dimmer Switch 500 W.	ชุด	90	



บัญชีค่าแรงงาน/ดำเนินการสำหรับถอดแบบคำนวณราคากลางงานก่อสร้าง

ลำดับที่	รายการ	หน่วย	ค่าแรง/หน่วย (บาท)	หมายเหตุ
	- Single Receptacle	ชุด	90	
	- Single Receptacle 2P + G	ชุด	90	
	- Duplex Receptacle 2P + G	ชุด	90	
	- Duplex Receptacle 2P + G (WP)	ชุด	115	
	- Telephone Outlet	ชุด	90	
	- T.V. Outlet	ชุด	90	
	- Computer Outlet	ชุด	110	
	- Bell Switch (Push Button)	ชุด	80	
	- Bell	ชุด	90	
	- Toilet Switch (3 Min. Delay)	ชุด	90	
	- Glow Switch (On with Lamp)	ชุด	90	
4.54	Timer			
	- Timer 15 A. (30 min. Interval)	ชุด	110	
	- Timer 20 A. (30 min. Interval)	ชุด	110	
	- Timer 15 A. (30 min. Interval)	ชุด	110	
4.55	Pop Up Floor Outet			
	- Simplex 2P + G ขาแบน	ชุด	265	
	- Simplex 2P + G ขาแบน	ชุด	265	
	- Duplex 2P + G ขาแบน	ชุด	265	
	- Telephone Outlet	ชุด	265	
	- Telephone Outlet	ชุด	265	
	- MATV Outlet	ชุด	265	
	- MATV Outlet	ชุด	265	
	- LAN Outlet	ชุด	265	
4.56	Floor Outlet			
	- Simplex 2P + G	ชุด	265	
	- Duplex 2P + G	ชุด	265	
	- Telephone + Lan Outlet	ชุด	265	
4.57	C.B. 2 Pole			

บัญชีค่าแรงงาน/ดำเนินการสำหรับถอดแบบคำนวณราคากลางงานก่อสร้าง

ลำดับที่	รายการ	หน่วย	ค่าแรง/หน่วย (บาท)	หมายเหตุ
	- C.B. 2 Pole (10, 15, 20, 30. 40 AT)	ชุด	110	
	- C.B. 2 Pole (10, 15, 20, 30 AT)	ชุด	110	
4.58	ดวงโคมไฟฟ้า (Lighting Fixture)			
	โคม Downlight			
	- ขนาด dia. 4-6 นิ้ว	ชุด	115	
	- ขนาด dia. 8 นิ้ว	ชุด	115	
	- ขนาด dia. 9-10 นิ้ว	ชุด	165	
	โคมส่องเหล็กเปลือย			
	- ขนาด 1 - 18 วัตต์	ชุด	115	
	- ขนาด 1 - 36 วัตต์	ชุด	115	
	- ขนาด 2 - 18 วัตต์	ชุด	135	
	- ขนาด 2 - 36 วัตต์	ชุด	150	
	โคมส่องเหล็กแบบอกไก่ (V-SHAPE)			
	- ขนาด 1 - 18 วัตต์	ชุด	115	
	- ขนาด 1 - 36 วัตต์	ชุด	115	
	- ขนาด 2 - 18 วัตต์	ชุด	135	
	- ขนาด 2 - 36 วัตต์	ชุด	150	
	โคมโรงงาน			
	- ขนาด 1 - 18 วัตต์	ชุด	115	
	- ขนาด 1 - 36 วัตต์	ชุด	115	
	- ขนาด 2 - 18 วัตต์	ชุด	135	
	- ขนาด 2 - 36 วัตต์	ชุด	150	
	โคมส่องเหล็กกรอบครีติก			
	- ขนาด 1 - 18 วัตต์	ชุด	115	
	- ขนาด 1 - 36 วัตต์	ชุด	115	
	- ขนาด 2 - 18 วัตต์	ชุด	135	
	- ขนาด 2 - 36 วัตต์	ชุด	150	
	โคมตะแกรงกรองแสง และสะท้อนแสงอลูมิเนียม (ขนาด 0.30x0.60 ม. 0.30x1.20 ม., 0.60x0.60 ม. และ 0.60x1.20 ม.)			
	- ขนาด 1 - 18 วัตต์	ชุด	135	
	- ขนาด 1 - 36 วัตต์	ชุด	135	
	- ขนาด 2 - 18 วัตต์	ชุด	135	
	- ขนาด 2 - 36 วัตต์	ชุด	150	

บัญชีค่าแรงงาน/ดำเนินการสำหรับถอดแบบคำนวณราคากลางงานก่อสร้าง

ลำดับที่	รายการ	หน่วย	ค่าแรง/หน่วย (บาท)	หมายเหตุ
	- ขนาด 3 - 18 วัตต์	ชุด	170	
	- ขนาด 3 - 36 วัตต์	ชุด	200	
	โคมกรองแสงอคริลิก สะท้อนแสงอลูมิเนียม (ขนาด 0.30x0.60 ม. 0.30x1.20 ม., 0.60x0.60 ม. และ 0.60x1.20 ม.)			
	- ขนาด 1 - 18 วัตต์	ชุด	135	
	- ขนาด 1 - 36 วัตต์	ชุด	135	
	- ขนาด 2 - 18 วัตต์	ชุด	135	
	- ขนาด 2 - 36 วัตต์	ชุด	150	
	- ขนาด 3 - 18 วัตต์	ชุด	170	
	- ขนาด 3 - 36 วัตต์	ชุด	200	
	โคม Floodlight			
	- ขนาด 300 - 500 วัตต์ Halogen	ชุด	150	
	- ขนาด 70 - 250 วัตต์ MH, HPS	ชุด	300	
	- ขนาด 400 - 1000 วัตต์ MH, HPS	ชุด	600	
	โคม Low Bay, High Bay			
	- ขนาด 150 - 250 วัตต์ MV, MH, HPS	ชุด	650	
	- ขนาด 400 วัตต์ MV, MH, HPS	ชุด	1,000	
	โคมไฟกิ่งโคมติดผนัง โคมฝังผนังไปให้เสา			
	- หลอด Incandescent, Compact Fluorescent	ชุด	165	
	- หลอด HID 70 - 150 วัตต์	ชุด	275	
	โคมไฟสนามไฟถนน (ไม่รวมฐานเสา)			
	- เสาสูง 1.00 - 2.50 เมตร	ชุด	550	
	- เสาสูง 4.00 - 6.00 เมตร	ชุด	1,250	
	- เสาสูง 7.00 - 8.00 เมตร	ชุด	2,000	

**บัญชีค่าแรงงาน/ดำเนินการสำหรับถอดแบบคำนวณราคากลางงานก่อสร้าง**

ลำดับที่	รายการ	หน่วย	ค่าแรง/หน่วย (บาท)	หมายเหตุ
5	งานระบบปรับอากาศ และระบบระบายอากาศ			
5.1	เครื่องปรับอากาศแบบแยกส่วน ประเภทขยายตัวรับความร้อนโดยตรง ระบายความร้อนด้วยลม			
	Ceiling mounted Type			
	- ขนาด 9,000 BTU/Hr	set	1,500	ค่าแรง หมายถึง ค่าติดตั้งเครื่อง
	- ขนาด 12,000 BTU/Hr	set	1,500	รวมอุปกรณ์แชน-จ๊อบยึดและการรองรับ
	- ขนาด 15,000 BTU/Hr	set	1,500	แต่ไม่รวมงานต่อไปนี้
	- ขนาด 18,000 BTU/Hr	set	1,500	1. งานท่อสารทำความเย็น
	- ขนาด 24,000 BTU/Hr	set	1,500	2. งานระบบไฟฟ้าสำหรับเครื่องปรับอากาศ
	- ขนาด 30,000 BTU/Hr	set	1,500	3. การตรวจเช็คและทดสอบระบบ
	- ขนาด 36,000 BTU/Hr	set	2,000	
	- ขนาด 42,000 BTU/Hr	set	2,000	
	- ขนาด 48,000 BTU/Hr	set	2,400	
	- ขนาด 54,000 BTU/Hr	set	2,400	
	- ขนาด 60,000 BTU/Hr	set	3,000	
	Ceiling Concealed (Duct Type)			
	- ขนาด 9,000 BTU/Hr	set	1,500	
	- ขนาด 12,000 BTU/Hr	set	1,500	
	- ขนาด 15,000 BTU/Hr	set	1,500	
	- ขนาด 18,000 BTU/Hr	set	1,500	
	- ขนาด 24,000 BTU/Hr	set	1,500	
	- ขนาด 30,000 BTU/Hr	set	1,500	
	- ขนาด 36,000 BTU/Hr	set	2,000	
	- ขนาด 42,000 BTU/Hr	set	2,000	
	- ขนาด 48,000 BTU/Hr	set	2,400	
	- ขนาด 54,000 BTU/Hr	set	2,400	
	- ขนาด 60,000 BTU/Hr	set	3,000	
5.2	พัดลมระบายอากาศ			
	Wall Mount Type			
	- ขนาด dia. 8"	set	400	
	- ขนาด dia. 10"	set	450	

บัญชีค่าแรงงาน/ดำเนินการสำหรับถอดแบบคำนวณราคากลางงานก่อสร้าง

ลำดับที่	รายการ	หน่วย	ค่าแรง/หน่วย (บาท)	หมายเหตุ
	- ขนาด dia. 12"	set	450	
	Window Mount Type			
	- ขนาด dia. 6"	set	350	
	- ขนาด dia. 8"	set	400	
	Ceiling Mount Type			
	- Size 170 mm. x 170 mm.	set	650	
	- Size 230 mm. x 230 mm.	set	650	
	- Size 260 mm. x 260 mm.	set	650	
	- Size 310 mm. x 310 mm.	set	650	
	- Size 375 mm. x 375 mm.	set	650	
	High Pressure Industrial Type			
	- ขนาด dia. 250 mm.	set	650	
	- ขนาด dia. 300 mm.	set	750	
	- ขนาด dia. 400 mm.	set	1,000	
	Cycle Fan			
	- ขนาด dia. 16"	set	400	
	Ceiling Fan			
	- ขนาด dia. 56"	set	400	
	Mini Sirocco Fan			
	- Impeller dia. 10 cm.	set	650	
	- Impeller dia. 12 cm.	set	650	
	- Impeller dia. 14 cm.	set	650	
	- Impeller dia. 17 cm.	set	750	
	- Impeller dia. 19 cm.	set	1,000	
	- Impeller dia. 21 cm.	set	1,250	
	Centrifugal Fan			
	- Wheel dia. 6"	set	1,450	
	- Wheel dia. 8"	set	1,600	
	- Wheel dia. 9"	set	1,700	
	- Wheel dia. 12"	set	2,050	
	- Wheel dia. 15"	set	2,450	



# หลักเกณฑ์การคำนวณราคากลาง งานก่อสร้างชลประทาน

คณะกรรมการราคากลางและขึ้นทะเบียนผู้ประกอบการ

ตุลาคม 2560

อัตราราคางานดิน  
งานก่อสร้างชลประทาน

## ตารางอัตราราคางานดิน (Operating Cost)

### งานก่อสร้างชลประทาน

อัตราราคางานดิน หรือค่า Operating Cost ในงานก่อสร้างชลประทาน ซึ่งเป็นข้อมูลหรือรายละเอียดประกอบการคำนวณ ในส่วนของการคำนวณค่างานต้นทุนต่อหน่วยที่เกี่ยวข้องกับค่าดำเนินการ และหรือค่าเสื่อมราคาของเครื่องจักรที่ใช้ในการก่อสร้าง ในหลักเกณฑ์การคำนวณราคากลางงานก่อสร้างชลประทาน โดยได้มีการสำรวจ รวบรวมข้อมูล ค่ารวมรวม และจัดทำไว้เป็นตารางสำเร็จรูป เรียกว่า ตารางอัตราราคางานดิน (Operating Cost) ประกอบด้วย ค่าใช้จ่าย (ค่าดำเนินการ) และค่าเสื่อมราคาของเครื่องจักรสำหรับรายการงานก่อสร้างต่างๆ โดยในส่วนของค่าเสื่อมราคา ได้จำแนกเป็นค่าเสื่อมราคากรณีฝนชุก ซึ่งใช้ในกรณีของงานก่อสร้างชลประทานที่มีข้อกำหนดให้ใช้ค่า Factor F จากตาราง Factor F งานก่อสร้างชลประทาน ที่ก่อสร้างในพื้นที่จังหวัดที่กำหนดให้อยู่ในพื้นที่ฝนชุก 1 และฝนชุก 2 ตามที่กำหนดตามหลักเกณฑ์การใช้ตาราง Factor F งานก่อสร้างชลประทาน และค่าเสื่อมราคากรณีปกติ ซึ่งใช้ในกรณีของงานก่อสร้างชลประทานที่มีข้อกำหนดให้ใช้ค่า Factor F จากตาราง Factor F งานก่อสร้างชลประทาน ที่ก่อสร้างในพื้นที่จังหวัดอื่นซึ่งไม่อยู่ในพื้นที่ฝนชุก 1 และฝนชุก 2 ตามที่กำหนดตามหลักเกณฑ์การใช้ตาราง Factor F งานก่อสร้างชลประทาน

อัตราราคางานดินสำหรับงานก่อสร้างชลประทานดังกล่าว ได้จัดทำไว้เป็นตาราง ซึ่งผันแปรไปตามระดับราคาน้ำมันเชื้อเพลิงโซล่า (ดีเซล) ตั้งแต่ราคา 15.00 – 50.99 บาทต่อลิตร ดังนั้น ในวันที่คำนวณราคากลางงานก่อสร้างนั้น ราคาน้ำมันเชื้อเพลิงโซล่า (ดีเซล) ที่อำเภอเมืองของจังหวัดที่สถานที่ก่อสร้างตั้งอยู่เท่าไร ก็ให้ใช้ตารางฯ ที่สอดคล้องกับระดับราคาน้ำมันเชื้อเพลิงโซล่า (ดีเซล) นั้น

ทั้งนี้ ให้กรมบัญชีกลางร่วมกับกรมชลประทานปรับปรุงตารางอัตราราคางานดินสำหรับงานก่อสร้างชลประทาน ให้สอดคล้องตามราคาน้ำมัน สภาวะการณ์ทางด้านเศรษฐกิจ และหรือเทคโนโลยีด้านการก่อสร้างที่เปลี่ยนแปลงไป และแจ้งเวียนให้หน่วยงานของรัฐทราบและถือปฏิบัติ โดยความเห็นชอบของคณะกรรมการราคากลางและขึ้นทะเบียนผู้ประกอบการ

**ตารางอัตราราคางานดินสำหรับงานก่อสร้างชลประทาน ที่ประกาศใช้พร้อมกับหลักเกณฑ์การคำนวณราคากลางงานก่อสร้างชลประทาน มีรายละเอียดปรากฏในหน้าถัดไป**



**อัตราราคางานดิน**  
**งานก่อสร้างชลประทาน**

ราคาน้ำมันโซล่าที่ อ.เมือง 24.00 - 24.99 บาท/ลิตร

ลำดับ ที่	ลักษณะงาน	หน่วย	ค่าใช้จ่าย (บาท/หน่วย)	ค่าเสื่อมราคา (บาท/หน่วย)		อัตราราคา (บาท/หน่วย)	
				ปกติ	ฝนตกชุก	ปกติ	ฝนตกชุก
1	งานวางป่า						
	ค่าถากถาง	ตร.ม.	1.06	0.16	0.20	1.22	1.26
	ค่าถากถางและล้มต้นไม้	ตร.ม.	2.12	0.33	0.41	2.45	2.53
2	งานลูกรังบดอัดแน่น วัสดุคัดเลือก						
	ค่าชุด	ลบ.ม. ทรวม	16.17	2.97	3.71	19.14	19.88
	ค่าบดอัด	ลบ.ม. แฉ่น	39.18	12.96	16.20	52.14	55.38
3	งานพื้นที่ทาง (หินคลุก)						
	ค่าบดอัด	ลบ.ม. แฉ่น	57.27	25.71	32.14	82.98	89.41
	ค่าผสมคลุกเคล้า (BLEND)	ลบ.ม. แฉ่น	19.92	4.20	5.25	24.12	25.17
4	ค่าชุดเปิดหน้าดิน	ลบ.ม. ปกติ	14.17	3.02	3.78	17.19	17.95
5	ค่าชุดดินด้วยเครื่องจักร	ลบ.ม. ปกติ	14.55	2.67	3.34	17.22	17.89
6	ค่าตักดิน	ลบ.ม. ทรวม	6.77	1.70	2.13	8.47	8.90
7	งานดินขุดยาก						
	ค่าชุด	ลบ.ม. ปกติ	27.07	3.34	4.18	30.41	31.25
	ค่าดินและตัก	ลบ.ม. ทรวม	33.33	5.18	6.48	38.51	39.81
8	งานขุดลอก						
	ค่าขุดลอกด้วยรถขุด	ลบ.ม. ปกติ	22.30	4.08	4.08	26.38	26.38
	ค่าขุดลอกด้วยเรือขุด	ลบ.ม. ปกติ	47.27	21.60	21.60	68.87	68.87
9	ค่ากำจัดวัชพืชด้วยเรือ	ตัน	43.57	12.46	12.46	56.03	56.03
10	งานระเบิดหิน						
	ค่าระเบิดหิน	ลบ.ม. ปกติ		ใช้อัตราราคางานระเบิดหินของงานปรับปรุงฐานราคา			
	ค่าดินและตัก	ลบ.ม. ทรวม	31.96	5.75	7.19	37.71	39.15
11	งานบดอัดแน่นด้วยเครื่องจักร (งานทั่วไป)						
	ค่าบดอัดแน่นด้วยเครื่องจักร 85%	ลบ.ม. แฉ่น	29.39	10.80	13.50	40.19	42.89
	ค่าบดอัดแน่นด้วยเครื่องจักร 95%	ลบ.ม. แฉ่น	32.65	10.80	13.50	43.45	46.15
12	งานบดอัดแน่นด้วยเครื่องจักร (งานเขื่อน)						
	ค่าบดอัดแน่นด้วยเครื่องจักร 95%	ลบ.ม. แฉ่น	32.64	11.40	14.25	44.04	46.89
	ค่าบดอัดแน่นด้วยเครื่องจักร 98%	ลบ.ม. แฉ่น	35.90	11.40	14.25	47.30	50.15
13	ค่าสูบน้ำระหว่างก่อสร้าง	ลบ.ม. ปกติ	0.55	0.08	0.08	0.63	0.63

ราคาน้ำมัน ณ อำเภอเมืองสุโขทัย



ตาราง Factor F

# ด่วนที่สุด

ที่ กค ๐๔๓๓.๒/ว ๒๘๑



กรมบัญชีกลาง

ถนนพระรามที่ ๖ กทม. ๑๐๕๐๐

อก มี.ธันวาคม ๒๕๖๓

เรื่อง การประกาศอัตราดอกเบี้ยเงินกู้สำหรับใช้เป็นเกณฑ์ในการคำนวณราคากลางงานก่อสร้าง และปรับปรุงตาราง Factor F ใหม่

เรียน ปลัดกระทรวง อธิบดี อธิการบดี เลขาธิการ ผู้อำนวยการ ผู้บัญชาการ ผู้ว่าราชการจังหวัด ผู้ว่าราชการกรุงเทพมหานคร ผู้ว่าการ หัวหน้ารัฐวิสาหกิจ ผู้บริหารท้องถิ่น และหัวหน้าหน่วยงานอื่นของรัฐ

สิ่งที่ส่งมาด้วย สำเนาประกาศกรมบัญชีกลาง ลงวันที่ ๑๙ มิถุนายน ๒๕๖๓ เรื่อง อัตราดอกเบี้ยเงินกู้สำหรับใช้เป็นเกณฑ์ในการคำนวณราคากลางงานก่อสร้าง พร้อมตาราง Factor F ที่ปรับปรุงใหม่

ตามประกาศคณะกรรมการราคากลางและขึ้นทะเบียนผู้ประกอบการ เรื่อง หลักเกณฑ์และวิธีการกำหนดราคากลางงานก่อสร้าง ลงวันที่ ๑๙ ตุลาคม ๒๕๖๐ กำหนดหลักเกณฑ์และวิธีการกำหนดราคากลางงานก่อสร้างของทางราชการ เพื่อใช้เป็นแนวทางการคำนวณราคากลางงานก่อสร้างของหน่วยงานของรัฐ ซึ่งในส่วนของเอกสารแนบท้ายประกาศ ข้อ ๒.๑.๑๓ กำหนดเกี่ยวกับอัตราดอกเบี้ยเงินกู้ที่ใช้เป็นเกณฑ์พิจารณา กำหนดค่าดอกเบี้ยสำหรับการคำนวณราคากลางงานก่อสร้างตามหลักเกณฑ์การคำนวณราคากลางงานก่อสร้าง ให้ใช้ค่าเฉลี่ยอัตราดอกเบี้ยเงินกู้ยืมประเภท MLR ของธนาคารขนาดใหญ่ อย่างน้อย ๓ ธนาคาร เป็นเกณฑ์พิจารณา โดยให้กำหนดเป็นตัวเลขกลม กรณีอัตราดอกเบี้ยฯ เป็นเศษ ถ้าเศษถึง ๐.๕๐ ให้ปัดขึ้น ถ้าไม่ถึง ๐.๕๐ ให้ปัดลง และให้กรมบัญชีกลางกำหนดและประกาศอัตราดอกเบี้ยเงินกู้ที่ใช้เป็นเกณฑ์ในการคำนวณราคากลางงานก่อสร้างตามหลักเกณฑ์การคำนวณราคากลางงานก่อสร้าง หากอัตราดอกเบี้ยเงินกู้เฉลี่ยฯ เปลี่ยนแปลงถึงร้อยละ ๑ พร้อมทั้งจัดทำและแจ้งเวียนตาราง Factor F ใหม่ ที่สอดคล้องกับการประกาศเปลี่ยนแปลงอัตราดอกเบี้ยเงินกู้เฉลี่ยฯ เพื่อให้หน่วยงานของรัฐทราบและถือปฏิบัติต่อไป ความละเอียดแจ้งแล้ว นั้น

กรมบัญชีกลางพิจารณาแล้ว ขอเรียนว่า หลักเกณฑ์การคำนวณราคากลางงานก่อสร้าง ได้กำหนดและประกาศอัตราดอกเบี้ยเงินกู้สำหรับใช้เป็นเกณฑ์ในการคำนวณราคากลางงานก่อสร้าง ในอัตรา ร้อยละ ๖ ต่อปี แต่เนื่องจากสภาวะการณ์ทางด้านเศรษฐกิจได้เปลี่ยนแปลงไป และค่าเฉลี่ยของอัตราดอกเบี้ยเงินกู้ยืมประเภท MLR ของธนาคารพาณิชย์ขนาดใหญ่ จำนวน ๕ ธนาคาร ได้แก่ ธนาคารกรุงเทพ จำกัด (มหาชน) ธนาคารกรุงไทย จำกัด (มหาชน) ธนาคารไทยพาณิชย์ จำกัด (มหาชน) ธนาคารกสิกรไทย จำกัด (มหาชน) และธนาคารกรุงศรีอยุธยา จำกัด (มหาชน) มีการเปลี่ยนแปลงจากเดิมร้อยละ ๖ ต่อปี เป็นร้อยละ ๕ ต่อปี ดังนั้น กรมบัญชีกลางจึงขอกำหนดประกาศให้ใช้อัตราดอกเบี้ยเงินกู้สำหรับใช้เป็นเกณฑ์ในการคำนวณราคากลางงานก่อสร้างตามหลักเกณฑ์การคำนวณราคากลางงานก่อสร้าง ที่อัตรา ร้อยละ ๕ ต่อปี พร้อมทั้งปรับปรุงตาราง Factor F ใหม่ จนกว่าจะมีการประกาศเปลี่ยนแปลง รายละเอียดปรากฏตามสิ่งที่ส่งมาด้วย

จึงเรียนมาเพื่อโปรดทราบ และแจ้งให้หน่วยงานในสังกัดและเจ้าหน้าที่ที่เกี่ยวข้องถือปฏิบัติต่อไป

ขอแสดงความนับถือ

(นายภูมิศักดิ์ อรัญญาเกษมสุข)

อธิบดีกรมบัญชีกลาง

กองระบบการจัดซื้อจัดจ้างภาครัฐและราคากลาง

กลุ่มงานมาตรฐานราคากลาง

โทรศัพท์ ๐ ๒๑๒๗ ๗๐๐๐ ต่อ ๔๗๕๒

โทรสาร ๐ ๒๑๒๗ ๗๑๘๕ - ๖



ประกาศกรมบัญชีกลาง

เรื่อง อัตราดอกเบี้ยเงินกู้สำหรับใช้เป็นเกณฑ์ในการคำนวณราคากลางงานก่อสร้าง

ตามประกาศคณะกรรมการราคากลางและขึ้นทะเบียนผู้ประกอบการ เรื่อง หลักเกณฑ์และวิธีการกำหนดราคากลางงานก่อสร้าง ลงวันที่ ๑๙ ตุลาคม ๒๕๖๐ ในส่วนของเอกสารแนบท้ายประกาศ ข้อ ๒.๑.๑๓ กำหนดให้ใช้ค่าเฉลี่ยอัตราดอกเบี้ยเงินกู้ยืมประเภท MLR ของธนาคารขนาดใหญ่ อย่างน้อย ๓ ธนาคาร เป็นเกณฑ์พิจารณา โดยให้กำหนดเป็นตัวเลขกลม กรณีเป็นเศษ ถ้าเศษถึง ๐.๕๐ ให้ปัดขึ้น ถ้าไม่ถึง ๐.๕๐ ให้ปัดลง และให้กรมบัญชีกลางกำหนดและประกาศอัตราดอกเบี้ยเงินกู้ดังกล่าว หากอัตราดอกเบี้ยเงินกู้เฉลี่ยเปลี่ยนแปลงถึงร้อยละ ๑ พร้อมทั้งจัดทำตาราง Factor F ที่สอดคล้องกับการประกาศเปลี่ยนแปลงอัตราดอกเบี้ยเงินกู้ เพื่อให้หน่วยงานของรัฐทราบและถือปฏิบัติต่อไป นั้น

จากการสำรวจ ณ วันที่ ๒๑ พฤษภาคม ๒๕๖๓ พบว่า ค่าเฉลี่ยของอัตราดอกเบี้ยเงินกู้ยืมประเภท MLR ปัจจุบัน ของธนาคารขนาดใหญ่ จำนวน ๕ ธนาคาร ได้แก่ ธนาคารกรุงเทพ จำกัด (มหาชน) ธนาคารกรุงไทย จำกัด (มหาชน) ธนาคารไทยพาณิชย์ จำกัด (มหาชน) ธนาคารกสิกรไทย จำกัด (มหาชน) และธนาคารกรุงศรีอยุธยา จำกัด (มหาชน) เป็นร้อยละ ๕.๔ ต่อปี

กรมบัญชีกลางจึงกำหนดและประกาศให้ใช้อัตราดอกเบี้ยเงินกู้สำหรับใช้เป็นเกณฑ์ในการคำนวณราคากลางงานก่อสร้างของทางราชการตามหลักเกณฑ์การคำนวณราคากลางงานก่อสร้าง ที่อัตราร้อยละ ๕ ต่อปี พร้อมทั้งจัดทำตาราง Factor F ใหม่ ที่สอดคล้องกับการประกาศใช้อัตราดอกเบี้ยเงินกู้ดังกล่าว จนกว่าจะมีประกาศเปลี่ยนแปลง โดยหน่วยงานของรัฐสามารถดาวน์โหลดตาราง Factor F ใหม่ ได้จาก [www.gprocurement.go.th](http://www.gprocurement.go.th) หัวข้อประกาศคณะกรรมการราคากลาง

ประกาศ ณ วันที่ ๑๙ มิถุนายน พ.ศ. ๒๕๖๓

(นายภูมิศักดิ์ อรัญญาเกษมสุข)  
อธิบดีกรมบัญชีกลาง

## ตาราง Factor F งานก่อสร้างอาคาร



เงินล่วงหน้าจ่าย	0 %	ดอกเบี้ยเงินกู้	5 %
เงินประกันผลงานหัก	0 %	ค่าภาษีมูลค่าเพิ่ม (VAT)	7 %

ค่างาน (ทุน) ล้านบาท	ค่าใช้จ่ายในการดำเนินงานก่อสร้าง (%)				รวมในรูป Factor	ภาษี มูลค่าเพิ่ม (VAT)	Factor F
	ค่า อำนาจการ	ค่า ดอกเบี้ย	ค่า กำไร	รวม ค่าใช้จ่าย			
≤ 0.5	15.6878	0.8333	5.5000	22.0211	1.2202	1.0700	1.3056
1	15.4672	0.8333	5.5000	21.8005	1.2180	1.0700	1.3033
2	15.3236	0.8333	5.5000	21.6569	1.2166	1.0700	1.3017
5	15.0257	0.8333	5.5000	21.3590	1.2136	1.0700	1.2985
10	14.9669	0.8333	5.0000	20.8002	1.2080	1.0700	1.2926
15	11.7015	0.8333	5.0000	17.5348	1.1753	1.0700	1.2576
20	10.9900	0.8333	5.0000	16.8233	1.1682	1.0700	1.2500
25	8.9691	0.8333	4.5000	14.3024	1.1430	1.0700	1.2230
30	8.1867	0.8333	4.5000	13.5200	1.1352	1.0700	1.2147
40	8.1502	0.8333	4.5000	13.4835	1.1348	1.0700	1.2143
50	8.1389	0.8333	4.5000	13.4722	1.1347	1.0700	1.2142
60	7.7222	0.8333	4.0000	12.5555	1.1256	1.0700	1.2043
70	7.6191	0.8333	4.0000	12.4524	1.1245	1.0700	1.2032
80	7.6191	0.8333	4.0000	12.4524	1.1245	1.0700	1.2032
90	7.6108	0.8333	4.0000	12.4441	1.1244	1.0700	1.2032
100	7.6108	0.8333	4.0000	12.4441	1.1244	1.0700	1.2032
150	7.3615	0.8333	4.0000	12.1948	1.1219	1.0700	1.2005
200	7.3632	0.8333	4.0000	12.1965	1.1220	1.0700	1.2005
250	7.2751	0.8333	4.0000	12.1084	1.1211	1.0700	1.1996
300	7.1959	0.8333	3.5000	11.5292	1.1153	1.0700	1.1934
350	6.3974	0.8333	3.5000	10.7307	1.1073	1.0700	1.1848
400	6.3220	0.8333	3.5000	10.6553	1.1066	1.0700	1.1840
500	6.2743	0.8333	3.5000	10.6076	1.1061	1.0700	1.1835
> 500	5.6692	0.8333	3.5000	10.0025	1.1000	1.0700	1.1770

หมายเหตุ

1. กรณีค่างานอยู่ระหว่างช่วงของค่างานต้นทุนที่กำหนด ให้เทียบอัตราส่วนเพื่อหาค่า Factor F หรือใช้สูตรคำนวณ
2. ถ้าเป็นงานเงินกู้หรือจากแหล่งอื่นซึ่งไม่ต้องชำระภาษีมูลค่าเพิ่ม ให้ใช้ Factor F ในช่อง "รวมในรูป Factor"

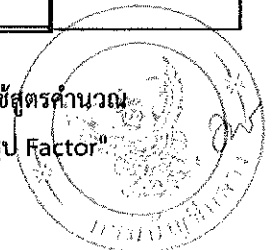

รายละเอียด การคำนวณ Factor F งานก่อสร้างอควาร

$$\begin{aligned} \text{ค่า Factor F} &= D - \{ (D-E) \times [ (A-B) / (C-B) ] \} \\ &= 1.2985 - \{ (1.2985 - 1.2926) \times [ (5,468,219.8100 - 5,000,000.0000) / (10,000,000.00 - 5,000,000.00) ] \} \end{aligned}$$

ค่า Factor F = 1.2979

A	=	ค่างานต้นทุน	5,468,219.81
B	=	ค่างานต้นทุนขั้นต่ำของช่วงค่างานต้นทุน ที่ค่างานต้นทุนที่ต้องการหาค่า Factor F (ค่างานต้นทุน A) อยู่	5,000,000.00
C	=	ค่างานต้นทุนขั้นสูงของช่วงค่างานต้นทุน ที่ค่างานต้นทุนที่ต้องการหาค่า Factor F (ค่างานต้นทุน A) อยู่	10,000,000.00
D	=	ค่า Factor F ของค่างานต้นทุนขั้นต่ำของช่วงค่างานต้นทุน ที่ค่างานต้นทุนที่ต้องการหาค่า Factor F (ค่างานต้นทุน A) อยู่	1.2985
E	=	ค่า Factor F ของค่างานต้นทุนขั้นสูงของช่วงค่างานต้นทุน ที่ค่างานต้นทุนที่ต้องการหาค่า Factor F (ค่างานต้นทุน A) อยู่	1.2926



